



**STELVIO**

GEBRUIK EN ONDERHOUD

Dit instructieboekje toont het gebruik van het voertuig.

Alfa Romeo maakt de raadpleging van een specifiek deel in elektronisch formaat mogelijk voor de liefhebberende gebruiker die op zoek is naar meer details, informatie en wetenswaardigheden over de eigenschappen en functies van het voertuig.

### **ONLINE INSTRUCTIEBOEKJE VAN HET VOERTUIG**

In de tekst van het instructieboekje wordt het symbool  aangegeven naast onderwerpen waarover meer informatie beschikbaar is.

Ga naar de website [elum.alfaromeo.com](http://elum.alfaromeo.com), en open uw persoonlijke zone.

Op de pagina "Onderhoud en zorg" vindt u alle informatie over uw voertuig en de link om toegang te krijgen tot *eLUM*, waar u alle details van het Instructieboek zult kunnen vinden.

Of ga voor toegang tot deze informatie naar de website <http://aftersales.fiat.com/elum/>.

De *eLUM* website is gratis en zal u in de gelegenheid stellen, naast heel veel andere dingen, gemakkelijk de boorddocumenten te raadplegen van alle andere voertuigen van de Group.

Veel leesplezier en goede reis!

## **Geachte klant,**

Wij feliciteren u en bedanken u dat u voor een Alfa Romeo hebt gekozen.

Wij hebben dit boekje samengesteld om u de kwaliteiten van dit voertuig volledig te laten benutten. Dit voertuig is ontworpen voor zowel normaal dagelijks gebruik als voor specifieke gebruiksdoeleinden. Neem de tijd om bekend te raken met alle dynamische opties van uw auto.

Dit boekje bevat informatie, adviezen en belangrijke waarschuwingen voor een juist gebruik van het voertuig, zodat u het maximum uit de technologische eigenschappen van uw Alfa Romeo kunt halen.

Het wordt geadviseerd het eerst helemaal te lezen voordat u voor de eerste keer de weg op gaat, om bekend te raken met de bedieningselementen en met name die elementen die betrekking hebben op de remmen, stuurinrichting en versnellingsbak, tegelijkertijd kunt u het gedrag van het voertuig op verschillende wegdekken begrijpen.

In dit document vindt u tevens een beschrijving van de speciale kenmerken en tips, evenals belangrijke informatie over veilig rijden, onderhoud van en zorg voor uw Alfa Romeo.

Geadviseerd wordt het instructieboek, nadat u het gelezen hebt, in het voertuig te bewaren, zodat u het in de toekomst gemakkelijk kunt raadplegen en om ervoor te zorgen dat het aan boord van het voertuig blijft indien het verkocht mocht worden.

In het bijgevoegde Garantieboekje vindt u ook de beschrijving van de Diensten die Alfa Romeo haar klanten biedt, het Garantiecertificaat en de details van de voorwaarden om de geldigheid ervan te behouden.

Wij zijn ervan overtuigd dat u met behulp van deze middelen spoedig vertrouwd zult raken met uw nieuwe auto en de service van de mensen bij Alfa Romeo zult waarderen.

Veel leesplezier en ... goede reis!

## **LET OP**

**In dit Instructieboek zijn alle versies van het voertuig beschreven. Opties, uitrustingen voor speciale markten of bijzondere versies zijn niet als zodanig in de tekst aangegeven: u dient dus alleen de informatie met betrekking tot de door u aangeschafte versie in beschouwing te nemen. Eventuele inhoud die tijdens de productie van het model werd toegevoegd, maar die niet is verbonden aan de uitdrukkelijke aanvraag voor optionele inhoud ten tijde van de aankoop, zal worden aangegeven met (indien aanwezig).**

**Alle in deze publicatie vermelde gegevens zijn bedoeld om u te helpen uw voertuig op de best mogelijke wijze te gebruiken. Alfa Romeo S.p.A. is verwikkeld in een continu verbeteringsproces van de geproduceerde voertuigen. Daarom wordt het recht voorbehouden om wegens commerciële en/of technische redenen wijzigingen aan het beschreven model te verrichten.**

**Neem voor meer informatie contact op met het Alfa Romeo Servicenetwerk.**

# ABSOLUUT DOORLEZEN

## TANKEN



**Benzinemotoren:** tank uitsluitend loodvrije benzine met een minimum octaangetal van 95 RON die aan de Europese norm EN228 voldoet.

**Dieselmotoren:** tank uitsluitend dieselbrandstof voor motorvoertuigen die aan de Europese norm EN590 voldoet. Het gebruik van andere producten of mengsels kan de motor onherstelbaar beschadigen en derhalve de garantie, door de veroorzaakte schade, ongeldig maken.

Gebruik geen benzine die methanol of ethanol E85 bevat. Het gebruik van dergelijke mengsels kan leiden tot problemen met de ontsteking en het rijden, evenals tot beschadiging van vitale componenten van het brandstoftoevoersysteem.

Zie voor nadere details over het gebruik van de correcte brandstof de paragraaf "Tanken" in het hoofdstuk "Starten en rijden".

## STARTEN VAN DE MOTOR



Zorg ervoor dat de elektrische parkeerrem ingeschakeld is en dat de modus P (Park) of N (Neutral) geactiveerd is, trap het rempedaal in en druk dan op de knop van de startinrichting.

## PARKEREN OP ONTVLAMBAAR MATERIAAL



Tijdens de werking wordt de katalytische uitlaat erg warm. Parkeer de auto dus niet boven gras, dennenaalden of ander ontvlambaar materiaal: brandgevaar.

## MILIEUBESCHERMING



Het voertuig is uitgerust met een diagnosesysteem dat continu controles uitvoert op de componenten die verband houden met de uitlaatgasemissie, om het milieu beter te beschermen.

## AANVULLENDE ELEKTRISCHE APPARATEN



Als u na de aankoop van het voertuig accessoires wilt installeren die een elektrische voeding vereisen (met het risico dat de accu geleidelijk leeg loopt), wend u dan tot het Alfa Romeo Servicenetwerk om de volledige stroomopname te laten beoordelen en te laten verifiëren of de installatie van uw voertuig de vereiste belasting aan kan.

## GEPROGRAMMEERD ONDERHOUD



Een correct onderhoud van de auto is van essentieel belang om de prestaties en de veiligheid van de auto, zijn milieuvriendelijkheid en lage bedrijfskosten gedurende langere tijd te garanderen.

## **CYBERVEILIGHEIDSSYSTEMEN**

Het voertuig is uitgerust met beveiligingssystemen die de elektronische boordsystemen beschermen tegen cyberaanvallen. Deze beveiligingssystemen zijn ontwikkeld volgens de technologische standaarden die vandaag de dag toegepast worden in de automobielsector. Dergelijke systemen verkleinen het risico op cyberaanvallen, virussen of andere schadelijke, technologische praktijken die de prestaties van het voertuig negatief zouden kunnen beïnvloeden en/of zouden kunnen zorgen voor verlies en/of het ongeautoriseerd verspreiden van persoonlijke gegevens van de koper en/of gebruiker van het voertuig.

Dergelijke beveiligingssystemen tegen cyberaanvallen mogen niet verwijderd, gewijzigd of aangepast worden door de koper van het voertuig. De Constructeur is dus niet verantwoordelijk voor de negatieve gevolgen en/of schade die berokkend wordt aan het voertuig en/of de koper zelf en/of derden door het verwijderen, wijzigen of aanpassen van de beveiligingssystemen tegen cyberaanvallen door de koper en/of gebruiker van het voertuig.

# GEBRUIK VAN HET INSTRUCTIEBOEK

## OPERATIONELE AANWIJZINGEN

Elke keer als er aanwijzingen over de richting van het voertuig worden gegeven (links/rechts of vooruit/achteruit), dan moeten deze begrepen worden als gezien door een inzittende op de bestuurdersstoel. Situaties die van deze aanwijzing afwijken, zullen op passende wijze in de tekst worden aangegeven.

De afbeeldingen in het Instructieboek zijn alleen bedoeld als voorbeeld: dit betekent dat sommige details van de afbeelding niet overeen kunnen komen met de daadwerkelijke uitrusting van uw voertuig. Bovendien is het Instructieboek geschreven uitgaande van voertuigen met het stuurwiel aan de linkerkant; het is dus mogelijk dat bij voertuigen met het stuur rechts, sommige plaatsen of constructie van bedieningselementen niet de exacte afspiegeling is ten opzichte van de afbeelding.

U kunt de alfabetische index aan het einde van dit handboek raadplegen om het hoofdstuk met de gewenste informatie op te sporen. De hoofdstukken kunnen snel worden herkend dankzij een specifieke grafische tab op elke oneven bladzijde. Een aantal bladzijden verderop vindt u een legenda die u kunt gebruiken om bekend te raken met de volgorde van de hoofdstukken en de aanverwante symbolen op de tabs. Aan de zijde van elke even bladzijde is hoe dan ook een tekstuele aanduiding van het hoofdstuk aangebracht.

## VOORZORGSMAATREGELEN EN WAARSCHUWINGEN

Dit handboek bevat een reeks **WAARSCHUWINGEN** die voorkomen dat u procedures verricht die schade aan uw voertuig kunnen veroorzaken.

Bovendien worden **VOORZORGSMAATREGELEN** gegeven die nauwgezet moeten worden nageleefd om een verkeerd gebruik van de componenten van het voertuig te voorkomen, waardoor ongevallen of letsel kunnen worden veroorzaakt.

Het wordt daarom aanbevolen om de aanbevelingen van de **VOORZORGSMAATREGELEN** en de **WAARSCHUWINGEN** na te leven.

De **VOORZORGSMAATREGELEN** en de **WAARSCHUWINGEN** worden in de tekst opgeroepen met de symbolen:



voor de veiligheid van personen;



veiligheid van het voertuig;



voor de bescherming van het milieu.

**OPMERKING** Wanneer nodig worden deze symbolen naast de titel of aan het einde van de alinea weergegeven en worden ze door een nummer gevolgd. Dit nummer verwijst naar de overeenkomstige waarschuwing aan het einde van het desbetreffende deel.

## SYMBOLEN

Sommige onderdelen van het voertuig zijn voorzien van gekleurde plaatjes met daarop symbolen die de voorzorgsmaatregelen aangeven die in acht genomen moeten worden wanneer het betreffende onderdeel wordt gebruikt. Zie hieronder een beknopte beschrijving van ieder symbool met een samenvatting van de inhoud. Let altijd goed op alle aangegeven waarschuwingen.



RAADPLEEG HET  
INSTRUCTIEBOEKJE



NIET MET BLOTE  
HANDEN AANRAKEN



KAN OOK BIJ UITGEZETTE  
MOTOR AUTOMATISCH  
STARTEN



DRAAG  
OOGBESCHERMING



DRAAI DOP NIET BIJ  
WARME MOTOR LOS



NIET OPENEN: GAS ONDER  
HOGE DRUK



HOUD KINDEREN OP  
AFSTAND



ONTPLOFFING

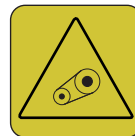

LICHAAMSDelen OF  
KLEDING BUITEN BEREIK  
VAN BEWEGENDE ORGANEN  
HOUDEN



UIT DE BUURT HOUDEN  
VAN VONKEN EN  
VLAMMEN



CORROSIEVE VLOEISTOF



HOOGSPANNING

## WIJZIGINGEN / VERANDERINGEN VAN HET VOERTUIG



**WAARSCHUWING** Elke modificatie of wijziging aan het voertuig kan de veiligheid en de wegligging ernstig in gevaar in brengen en ongevallen met mogelijk dodelijk gevolg voor de inzittenden veroorzaken.

*Deze pagina is opzettelijk blanco gelaten*



**KENNISMAKING MET HET VOERTUIG**



**KENNIS VAN HET INSTRUMENTENPANEEL**



**VEILIGHEID**



**STARTEN EN RIJDEN**



**NOODGEVALLEN**



**ONDERHOUD EN ZORG**



**TECHNISCHE GEGEVENS**



**MULTIMEDIA**



**INDEX**

ABC





Grondige kennis van uw nieuwe voertuig begint hier. In dit boekje is op eenvoudige en rechtstreekse wijze beschreven hoe uw voertuig gemaakt is en hoe het werkt. Daarom adviseren wij u het comfortabel zittend in uw voertuig te lezen, dan kunt u met eigen ogen onmiddellijk zien wat hier beschreven is.

## KENNISMAKING MET HET VOERTUIG

DASHBOARD . . . . .	10
SLEUTELS . . . . .	11
STARTSYSTEEM. . . . .	12
ENGINE IMMOBILIZER . . . . .	13
ALARM. . . . .	14
PORTIEREN . . . . .	15
STOELN . . . . .	19
HOOFDSTEUN . . . . .	23
STUURWIEL . . . . .	23
BUITENSPIEGELS . . . . .	24
BUITENVERLICHTING . . . . .	26
BINNENVERLICHTING . . . . .	31
RUITENWISSER . . . . .	32
KLIMAATREGELING. . . . .	34
RUITBEDIENING . . . . .	36
ELEKTRISCH SCHUIFDAK . . . . .	37
MOTORKAP . . . . .	39
ACHTERKLEP BAGAGERUIMTE . . . . .	40

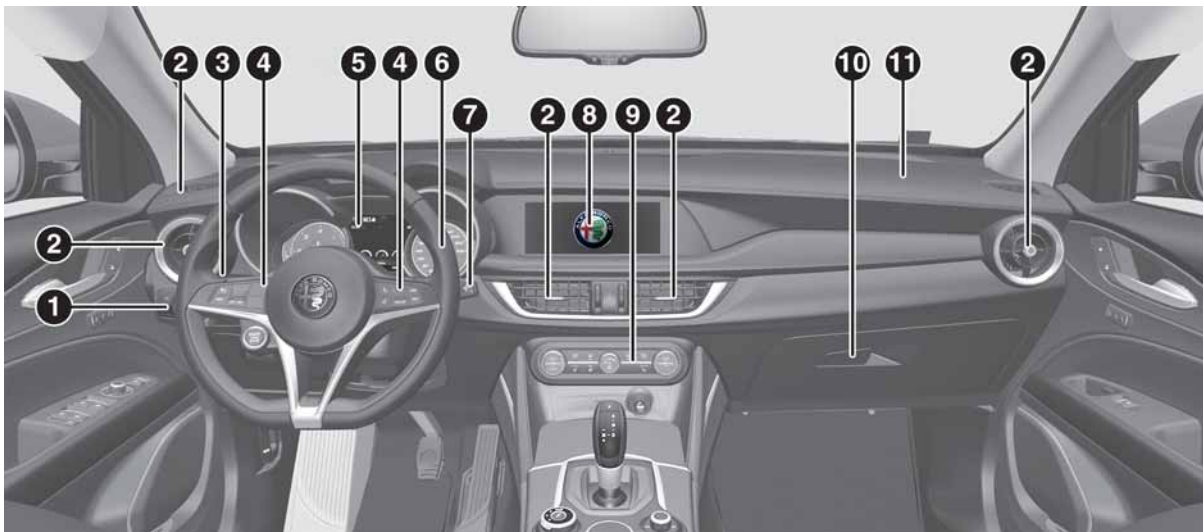
**DASHBOARD**

I

03036V0001EM

1. Lichtschakelaar; 2. Luchtroosters; 3. Linker hendel; 4. Bedieningselementen op stuurwiel; 5. Instrumentenpaneel; 6. Stuurwiel; 7. Rechterhendel; 8. Connect; 9. Automatische dual-zone klimaatregeling; 10. Dashboardkastje; 11. Airbag passagierszijde.

## SLEUTELS



### ELEKTRONISCHE SLEUTEL



Het voertuig is uitgerust met een elektronische sleutel met de Keyless Start-functie fig. 2-, in duplicaat geleverd.



2

0401650010EM

Korte druk op de knop : ontgrendeling van de portieren, de achterklep, inschakeling met tijdregeling van de plafondverlichting gevolgd door een lichtsignaal van de richtingaanwijzers (als dit in het Connect-systeem is geactiveerd).

De portieren kunnen altijd ontgrendeld worden door de metalen baard in het slot van het bestuurdersportier te plaatsen.

Korte druk op de knop : vergrendeling van de portieren, de achterklep, tijdgestuurde uitschakeling binnenverlichting en dubbel knipperen van de richtingaanwijzers (indien ingeschakeld vanaf Connect-systeem aanwezig).

Druk snel twee keer achtereenvolgens op de knop om de achterklep op afstand te openen. De richtingaanwijzers knipperen tweemaal om aan te geven dat de achterklep is geopend.

### Automatische opening/sluitingsfunctie ruiten

(indien aanwezig)

Verlengd indrukken van knop : alle ruiten open.

Verlengd indrukken van knop : alle ruiten gesloten.

### VERZOEK OM EXTRA SLEUTELS

Als een nieuwe elektronische sleutel nodig is, ga dan naar het Alfa Romeo Servicenetwerk en neem een identiteitsbewijs en de eigendomsdocumenten van de auto mee.



### BELANGRIJK

**1)** De elektronische onderdelen in de sleutels kunnen beschadigen als de sleutel aan sterke schokken wordt blootgesteld. Om een correcte werking van de inwendige elektronische componenten te garanderen, mag de sleutel nooit aan direct zonlicht blootgesteld worden.



### BELANGRIJK

**1)** Gebruikte batterijen kunnen schadelijk zijn voor het milieu als ze niet op de juiste wijze als afval verwerkt worden. Ze moeten overeenkomstig de wet in speciale bakken gedeponeerd worden. Ze kunnen ook ingeleverd worden bij het Alfa Romeo Servicenetwerk dat voor hun verwerking zal zorgen.



ABC

## STARTSYSTEEM



### WERKING

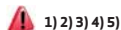

1) 2) 3) 4) 5)

Om de startinrichting fig. 3 te activeren moet de elektronische sleutel zich in het interieur bevinden.



3

04026V0001EM

De contactsleutel kan in de volgende standen staan:

- STOP: motor uit, stuur geblokkeerd. Sommige elektrische apparaten (bijv. centrale portiervergrendeling, alarm enz.) kunnen blijven werken;
- ON (één druk op de knop): alle elektrische systemen zijn beschikbaar. Deze toestand kan worden bereikt door eenmaal op de knop van de startinrichting te drukken, zonder het rempedaal in te trappen;

AVV: motor starten. Deze toestand kan worden bereikt door eenmaal op de knop van de startinrichting te drukken, zonder het rempedaal in te trappen.

OPMERKING: Met de startinrichting op AAN, als er 30 minuten zijn verstreken met de modus P (Park) geactiveerd en de motor is uitgezet, zal de startinrichting automatisch naar de stand STOP gaan.

OPMERKING Wanneer de motor gestart is, is het mogelijk weg te lopen van het voertuig en de elektronische sleutel mee te nemen. De motor zal toch blijven lopen. Het voertuig zal aangeven dat de sleutel niet aan boord is van het voertuig, wanneer het portier wordt gesloten.

Zie voor meer informatie over het starten van de motor de beschrijving in de paragraaf "Motor starten" in het hoofdstuk "Starten en rijden".

**BELANGRIJK** Start de motor na de accu te hebben afgekoppeld en de accuklemmen weer te hebben aangesloten niet onmiddellijk, maar druk op de startknop, zonder de pedalen aan te raken, om het instrumentenpaneel in te schakelen Start vervolgens de motor. Op het instrumentenpaneel blijft het symbool branden. Dit betekent dat het stuur geïnitieerd moet worden.

Draai daarom binnen 30 seconden na het starten het stuurwiel helemaal naar de ene en vervolgens helemaal naar de andere kant. Plaats het stuurwiel vervolgens weer in de centrale stand terug. Zet de motor af, wacht minstens 5 seconden en herhaal de zojuist beschreven startprocedure als rode lampjes op het instrumentenpaneel blijven branden.

### STARTEN MET EEN SLEUTEL MET LEGE BATTERIJ

Start het voertuig bij lege accu als volgt:

- til de voorste armsteun op;
- breng de sleutel aan op de vorm op de bodem van de ruimte.

### STUURSLOT (indien aanwezig)

#### Inschakelen

Het stuurslot is ingeschakeld wanneer het bestuurdersportier wordt geopend met de startinrichting op STOP.

#### Uitschakelen

Het stuurslot wordt ontgrendeld wanneer de startknop wordt ingedrukt en de elektronische sleutel herkend wordt.



## BELANGRIJK

- 1)** *Neem de sleutel altijd mee als het voertuig wordt verlaten, om te voorkomen dat iemand onverhoeds gebruik van de bedieningselementen maakt. Vergeet niet de elektrische parkeerrem in te schakelen. Laat kinderen nooit zonder toezicht in de auto achter.*
- 2)** *After-market werkzaamheden waarbij wijzigingen van de stuurinrichting of de stuurkolom betrokken zijn (bijv. bij montage van een alarmsysteem) zijn ten strengste verboden. Dergelijke werkzaamheden kunnen de prestaties van het systeem en de garantie in gevaar brengen en het kan ook ERNSTIGE VEILIGHEIDSPROBLEMEN veroorzaken of erin resulteren dat de auto niet meer aan de typegoedkeuring voldoet.*
- 3)** *Trek ALTIJD de handrem aan, voordat u het voertuig verlaat. Bij versies uitgerust met automatische versnellingsbak, activeer modus P (Parkeren) en druk op de startinrichting om deze op STOP te zetten. Bij het verlaten van het voertuig, altijd de portieren sluiten door op het knopje op de hendel te drukken.*
- 4)** *Laat bij versies uitgerust met het Keyless Startstelsel de elektronische sleutel niet in of in de buurt van de auto achter of op een plaats die toegankelijk is voor kinderen. Laat het voertuig niet achter met de startinrichting in stand ON. Een kind zou de elektrische ruitbediening, andere bedieningselementen kunnen activeren of zelfs het voertuig kunnen starten.*

**5)** *Als er geknoeid is aan het contactslot (bijv. een poging tot diefstal), dan moet men deze laten controleren bij het Alfa Romeo Servicenetwerk alvorens weer te gaan rijden.*

## ENGINE IMMOBILIZER



Het Engine Immobilizer-systeem voorkomt onbevoegd gebruik van het voertuig waardoor de motor niet kan starten.

Het systeem hoeft niet te worden in-/uitgeschakeld: de werking is automatisch, onafhankelijk van het feit of de portieren van het voertuig al dan niet zijn vergrendeld.

Wanneer de startinrichting op AAN wordt gezet, identificeert het Engine Immobilizer-systeem de code die door de sleutel wordt verzonden. Als de code herkend wordt als geldig, maakt het Engine Immobilizer-systeem het starten van de motor mogelijk.

Wanneer de startinrichting weer naar STOP wordt gezet, schakelt het Engine Immobilizer-systeem de motorregeleenheid uit, zodat de motor niet gestart kan worden.

Zie voor de correcte procedures om de motor te starten, de aanwijzingen in de paragraaf "De motor starten" in het hoofdstuk "Starten en rijden".



ABC

## Onregelmatige werking

Als de code van de sleutel, tijdens het starten, niet correct herkend wordt, wordt het pictogram  op het instrumentenpaneel weergegeven (zie de aanwijzingen in paragraaf "Lampjes en berichten" in hoofdstuk "Kennismaking met het instrumentenpaneel"). Deze omstandigheid leidt er toe dat de motor na 2 seconden wordt uitgeschakeld. Draai in dat geval de startinrichting naar STOP en daarna naar AAN; als de motor geblokkeerd blijft, probeer het dan met de andere bijgeleverde sleutels. Neem contact op met het Alfa Romeo Servicenetwerk als de motor nog steeds niet gestart kan worden.

Als het  pictogram tijdens het rijden wordt weergegeven, betekent dit dat het systeem een zelfdiagnose uitvoert (bijv. bij een spanningsval). Als de weergave aanhoudt, contact op nemen met het Alfa Romeo Servicenetwerk.

## ALARM

(indien aanwezig)



Activering van het alarm leidt tot een geluidssignaal en het knipperen van de richtingaanwijzers.

**BELANGRIJK** De werking van het diefstalalarm is marktgebonden en kan dus per land verschillen.

### INSCHAKELN VAN HET ALARM

Richt, bij gesloten portieren, motorkap en achterklep en met de sleutel in de stand STOP, de sleutel met afstandsbediening op het voertuig en druk op de toets  en laat die vervolgens los.

Behalve bij sommige versies voor specifieke markten, produceert het systeem een visueel en geluidssignaal en wordt de portiervergrendeling geactiveerd.

Met het alarm ingeschakeld, knipperen de waarschuwingslampjes op de panelen van de handgrepen van de voorportieren fig. 4.

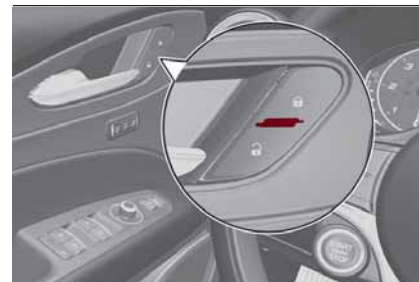

4

04046V0001EM

### UITSCHAKELN VAN HET ALARM

Druk op de knop .

**BELANGRIJK** Wanneer de portieren met de metalen baard van de sleutel centraal worden ontgrendeld, wordt het alarm niet uitgeschakeld.

### BUITEN WERKING STELLEN VAN HET ALARM

Om het alarm volledig buiten werking te stellen (bijv. als het voertuig lang niet wordt gebruikt), de portieren afsluiten door de metalen baard in de elektronische sleutel in het slot om te draaien.



## PORTIEREN



### DE PORTIEREN VER-/ONTGRENDELEN VAN BINNENUIT

#### Centrale vergrendeling/ontgrendeling

Als alle portieren goed gesloten zijn worden ze automatisch vergrendeld zodra het voertuig de snelheid van ong. 20 km/h overschrijdt (functie "Automatische vergrendeling" ingeschakeld).

Druk op de knop  op het paneel van het bestuurdersportier fig. 5 of van het passagiersportier, of van de achterportieren (indien aanwezig) om de portieren te vergrendelen.

Druk bij vergrendelde portieren op knop  op het paneel van de voorportieren, om ze te ontgrendelen.





5

04056V0001EM

### DE PORTIEREN VER-/ONTGRENDELEN VAN BUITENAF

#### De portieren vergrendelen van buitenaf

Druk, bij gesloten portieren, op de toets  op de sleutel.

Het portierslot kan in ieder geval bediend worden met alle portieren vergrendeld en de achterklep geopend. Wanneer knop  op de sleutel wordt ingedrukt, worden alle sloten vergrendeld, met inbegrip van het slot van de geopende achterklep. Deze laatste wordt vergrendeld wanneer deze wordt gesloten.



2)

#### Portieren ontgrendelen van buitenaf

Druk op knop  van de sleutel.

#### PASSIVE ENTRY (indien aanwezig)



3)

Het Passive Entry-systeem kan de aanwezigheid van een elektronische sleutel in de buurt van de portieren en de achterklep identificeren.

Met het systeem kunnen de portieren (of de achterklep) vergrendeld/ontgrendeld worden zonder een toets op de elektronische sleutel te hoeven indrukken.

De sleutel wordt pas gedetecteerd nadat het systeem de aanwezigheid van een hand herkent in een van de voorste handgrepen. Als de waargenomen sleutel juist is, worden de portieren en de achterklep ontgrendeld (de elementen die geopend worden, hangen af van de instellingen die in het Connect-systeem zijn verricht).

Waar voorzien is het mogelijk, afhankelijk van de instellingen die in het Connect-systeem zijn verricht, om alle enkel het bestuurdersportier of alle portieren te ontgrendelen door de handgreep op het bestuurdersportier beet te pakken.

#### Portiervergrendeling

Ga als volgt te werk om de portieren te vergrendelen:

-  verzeker u ervan dat u in het bezit bent van de elektronische sleutel en dichtbij de handgreep van het portier aan bestuurders- of passagierszijde staat;
-  druk op de knop "portieren vergrendelen" fig. 6 die zich op de handgreep bevindt: op die manier worden alle portieren en de achterklep vergrendeld. Door de portieren te vergrendelen wordt ook het alarm geactiveerd (indien aanwezig).



ABC

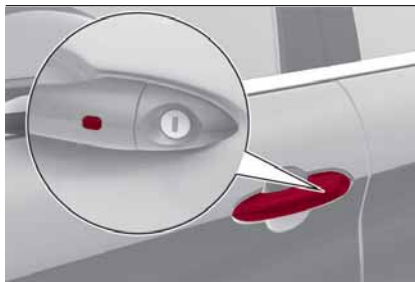

6

04056S0003EM

**BELANGRIJK** Na het indrukken van de knop "portiervergrendeling" moet u 2 seconden wachten voordat de portieren weer ontgrendeld kunnen worden met behulp van de handgreep van het portier. Door binnen 2 seconden aan de handgreep van het portier te trekken kunt u verifiëren of het voertuig daadwerkelijk is gesloten, zonder dat de portieren opnieuw worden ontgrendeld. De portieren en de achterklep van het voertuig kunnen ook vergrendeld worden door op de knop  op de elektronische sleutel of op het portierpaneel in het voertuig te drukken.

### Opening bestuurdersportier in geval van nood

Als de elektronische sleutel niet werkt, bijv. omdat de batterij leeg is, of als de accu van het voertuig leeg is, kan de metalen baard binnenin de sleutel in een

noodgeval gebruikt worden om het slot van het bestuurdersportier te openen.

Ga als volgt te werk om de metalen baard tevoorschijn te halen:

- Schuif de kap omlaag door deze op de aangegeven punten fig. 7 in te drukken;
- verwijder de baard van de sleutel uit zijn zitting fig. 8;
- steek de metalen baard in het slot van het bestuurdersportier en draai hem om het portier te ontgrendelen.



7

04016S0002EM

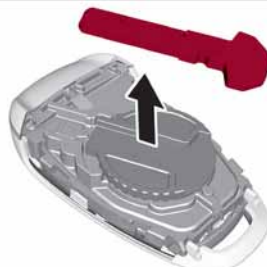

8

04016S0003EM

Druk niet op de knop voor ontgrendeling/vergrendeling van de portieren fig. 6 terwijl u tegelijkertijd aan de handgreep trekt, (zie fig. 9).

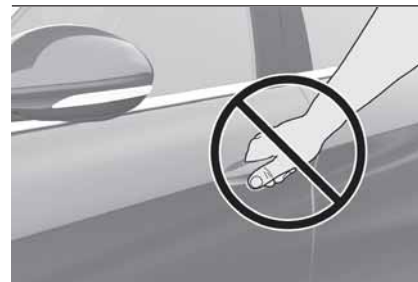

9

04056S0004EM

### POWER LOCK-SYSTEEM (indien aanwezig)



Deze veiligheidsvoorziening verhindert de werking van de binnenhandgrepen en de toets voor vergrendeling/ontgrendeling van de portieren.

Hiermee wordt voorkomen dat de portieren vanuit het interieur geopend kunnen worden, bijvoorbeeld bij een inbraakpoging (ingeslagen ruit).

Wij adviseren u om deze voorziening in te schakelen elke keer als het voertuig geparkeerd wordt.

## Het systeem inschakelen

Het systeem wordt op alle portieren ingeschakeld door twee keer snel op de toets  op de sleutel te drukken.

De richtingaanwijzers knipperen 3 keer om u te laten weten dat het systeem ingeschakeld is.

Als een of meer portieren niet goed gesloten zijn, treedt het systeem niet in werking: zo wordt voorkomen dat iemand via het geopende portier het interieur van het voertuig kan betreden en, als het portier vervolgens wordt gesloten, het voertuig niet meer kan verlaten.

## Het systeem uitschakelen

Het systeem wordt in de volgende gevallen automatisch uitgeschakeld:

- wanneer de portieren ontgrendeld worden (door op de knop  op de sleutel met afstandsbediening te drukken);
- wanneer de startinrichting op ON wordt gezet.

## KINDERSLOT





Dit systeem zorgt ervoor dat de achterportieren van binnenuit niet geopend kunnen worden.

Het systeem fig. 10 kan alleen bij geopende portieren worden ingeschakeld:



10

0405650007EM

- stand  : kinderslot ingeschakeld (portier vergrendeld);
- stand  : kinderslot uitgeschakeld (portier kan van binnenuit geopend worden).

Het kinderslot blijft ingeschakeld ook als de portieren elektrisch ontgrendeld worden.

**BELANGRIJK** De achterportieren kunnen niet van binnenuit worden geopend als het kinderslot is ingeschakeld.

## DE PORTIEREN ONTGRENDELEN MET EEN LEGE ACCU

Ga als volgt te werk om de portieren te ontgrendelen als de accu van het voertuig leeg is.

### Achterportieren en passagiersportier

Ga als volgt te werk:

- steek de metalen baard van de elektronische sleutel in de zitting fig. 11 van het slot;



11



0405650008EM

- draai de sleutel rechtsom voor de sloten van de rechter portieren of linksom voor de sloten van de linker portieren;
- trek de sleutel uit de zitting.



ABC

Ga op een van de volgende manieren te portiervergrendelingsvoorziening opnieuw uit te lijnen (alleen wanneer de lading van de accu hersteld is):

- druk op toets  van de elektronische sleutel;
- druk op de toets  op het portierpaneel;
- openen door de sleutel in het portierslot van het bestuurdersportier te steken;
- trek aan de binnenhandgreep van het portier.

**BELANGRIJK** Voor de achterportieren, als bij ingeschakeld kinderslot en de hiervoor beschreven vergrendelingswijze de binnenhandgreep van een achterportier wordt bediend, lukt het niet om het portier te openen, om het portier te openen moet de handgreep aan de buitenkant gebruikt worden. De centrale vergrendeling/ontgrendelingsknoppen van de portieren worden niet uitgeschakeld wanneer de noodvergrendeling is ingeschakeld.



### BELANGRIJK

**6)** Als het Power Lock systeem is ingeschakeld, dan is het niet meer mogelijk om de portieren vanuit het interieur te openen. Controleer daarom, voordat de auto wordt verlaten, of er niemand meer in de auto aanwezig is.

**7)** Laat kinderen NOOIT zonder toezicht achter in de auto, laat staan dat u de auto verlaat met ontgrendelde portieren op een plaats die gemakkelijk toegankelijk is voor kinderen. Kinderen kunnen zich ernstig of zelfs dodelijk verwonden. Zorg er ook voor dat kinderen de elektrische parkeerrem, het rempedaal of de pook van de versnellingsbak niet per ongeluk kunnen bedienen.

**8)** Gebruik dit systeem altijd wanneer er kinderen worden vervoerd. Controleer na inschakeling van het kinderslot bij beide achterportieren of het slot daadwerkelijk is ingeschakeld door aan de handgreep aan de binnenzijde van de portieren te trekken.



### BELANGRIJK

**2)** Verzeker u ervan de sleutel mee te nemen nadat een portier of de achterklep is vergrendeld, om te voorkomen dat de sleutel zelf in het voertuig wordt opgesloten. Als de sleutel binnen is opgesloten, kan hij alleen teruggekregen worden met de bijgeleverde tweede sleutel.

**3)** De werking van het herkenningssysteem is afhankelijk van verschillende factoren, zoals bijvoorbeeld elke interferentie van elektromagnetische golven van externe bronnen (bijv. mobiele telefoons), de laadtoestand van de batterij in de elektronische sleutel en de aanwezigheid van metalen voorwerpen in de buurt van de sleutel of het voertuig. In die gevallen is het nog steeds mogelijk de portieren te ontgrendelen met behulp van de metalen baard in de elektronische sleutel (zie beschrijving op de volgende pagina's).

## STOLEN



### VOORSTOLEN MET HANDMATIGE VERSTELLING



#### Verstelling in de lengterichting



Trek aan de hendel 1 fig. 12 en duw de stoel voor- of achteruit.

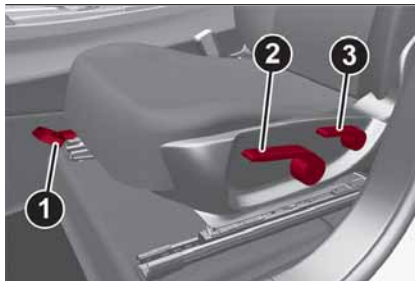

12

04066V0001EM

**BELANGRIJK** Voer de verstelling uit terwijl u op de betreffende stoel zit (bestuurderszijde of passagierszijde).

#### Hoogteregeling

Zet de hendel 2 fig. 12 omhoog of omlaag om de gewenste hoogte in te stellen.

**BELANGRIJK** Voer de verstelling uit terwijl u op de betreffende stoel zit (bestuurderszijde of passagierszijde).

#### Rugleuningverstelling

Gebruik de hendel 3 fig. 12 en begeleid de rugleuning met een beweging van het bovenlichaam (trek aan de hendel tot de gewenste stand is bereikt en laat de hendel vervolgens los).

*Naar voren klappen van de rugleuning (indien aanwezig)*

De rugleuning van de voorste passagiersstoel kan naar voren geklapt worden met de hendel 3 fig. 12. Tijdens deze handeling het dalen van de rugleuning begeleiden met de vrije hand. Door het naar voren klappen van de rugleuning kan de laadruimte nog verder vergroot worden.

#### CARBONSHELL SPORT "SPARCO" STOLEN

(indien aanwezig)

#### Afstelling in de lengte

Trek aan de hendel 1 fig. 13 en duw de stoel voor- of achteruit.

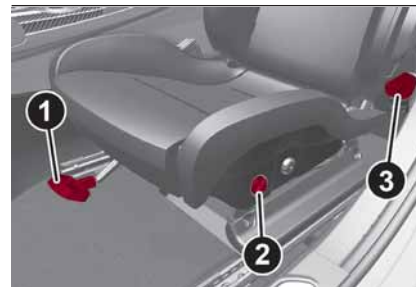

13

04066S0002EM

**BELANGRIJK** Voer de verstelling uit terwijl u op de betreffende stoel zit (bestuurderszijde of passagierszijde).

#### Hoogteregeling

(elektrisch)

Beweeg knop 2 fig. 13 omhoog of omlaag om de gewenste hoogte te bereiken.

#### Verstelling rugleuning

Gebruik de hendel 3 fig. 13 en begeleid de rugleuning met een beweging van het bovenlichaam (trek aan de hendel tot de gewenste stand is bereikt en laat de hendel vervolgens los).

#### ELEKTRISCH VERSTELBARE VOORSTOLEN



**OPMERKING** De configuratie van de stoelen kan variëren afhankelijk van de versies.



ABC

De knoppen voor elektrische verstelling van de stoel bevinden zich aan de buitenkant van de stoel, vlakbij de vloer. Deze knoppen kunnen gebruikt worden om de stoel in de hoogte, in de lengte ten opzichte van het voertuig en de hoek van de rugleuning te verstellen.

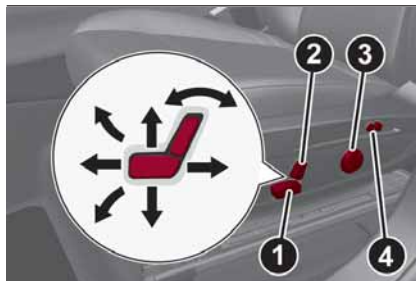

14

04066V0003EM

### Hoogteverstelling

Bedien de achterkant van schakelaar 1 fig. 14 om de hoogte en/of de hoek van het stoelkussen te verstellen.

### Verstelling in de lengterichting

Druk schakelaar 1 naar voren of naar achteren om de stoel in de overeenkomstige richting te verplaatsen.

### Rugleuningverstelling

Druk schakelaar 2 fig. 14 naar voren of naar achteren om de rugleuning in de overeenkomstige richting te verplaatsen.

### Elektrisch verstelbare lendensteun

Gebruik de joystick 3 fig. 14 om de lendensteun te verstellen tot het maximale comfort tijdens het rijden is verkregen.

Het indrukken van de punten op de joystick:

- hoog*: het kussen wordt opgeblazen;
- laag*: de lucht uit het kussen ontsnapt;
- voor*: het bovenste deel van het kussen wordt opgeblazen;
- achter*: het onderste deel van het kussen wordt opgeblazen.

**BELANGRIJK** Het elektrisch verstellen is alleen toegestaan wanneer de startinrichting naar AAN is gedraaid en gedurende ongeveer 2 minuten nadat deze naar STOP is gedraaid. De stoel kan ook ongeveer gedurende 2 minuten verplaatst worden na het openen/sluiten van het portier; het vergrendelen/ontgrendelen van het voertuig of het inschakelen van de plafondverlichting middenvoor.

### Verstelling inclinatie zitting (schuinstelling)

(indien aanwezig)

De hoek van de zitting van de stoel kan worden versteld in vier standen. Trek het voorste deel van bediening 1 omhoog of druk het in om het voorste deel van de stoel in de gewenste richting te

verplaatsen. Laat bediening 1 los wanneer de zitting de gewenste positie heeft bereikt.

### Verstelling van de rugleuning (indien aanwezig)

Druk op de schakelaars 4 fig. 14 om de breedte van de rugleuning met de zijkussens te verstellen.

### De standen van de bestuurdersstoel in het geheugen opslaan

Met de knoppen 5 fig. 15 kunnen drie verschillende standen van de bestuurdersstoel worden opgeslagen en opgeroepen.

Het opslaan en oproepen is 20 minuten lang mogelijk nadat het contactslot op STOP is gedraaid en met het contactslot op ON, met gestart motor en rijdend voertuig. Het opslaan van de stand wordt bevestigd door een geluidssignaal.



15

04066V0015EM

Ga als volgt te werk om een stoelstand op te slaan: gebruik de bedieningselementen om de stoel te verstellen en houd de knop 1,5 seconden ingedrukt wanneer de gewenste stand is bereikt die u wilt opslaan. Wanneer een nieuwe stoelstand wordt opgeslagen, wordt de stoelstand die voorheen met dezelfde knop werd opgeslagen automatisch overschreven. Het oproepen van een stoelstand is ook mogelijk gedurende ongeveer 3 minuten nadat de portieren zijn geopend en ongeveer 1 minuut nadat de motor is afgezet. Druk kort op de betreffende knop om een opgeslagen stand op te roepen.

### EASY ENTRY-FUNCTIE

Met de Easy Entry-functie wordt de bestuurdersstoel automatisch 60 mm naar achteren geplaatst, waardoor de bestuurder gemakkelijker kan in- en uitstappen.

De stoel wordt alleen verplaatst als de stoel is afgesteld op een rijstand die zich voor de middenstijl van het voertuig bevindt.

Deze functie is aanwezig bij elektrisch verstelbare voorstoelen, voor alle drie opgeslagen standen.

De Passive Entry-functie kan via het Connectsysteem in- en uitgeschakeld worden.

### Activering van de instapmodus

Als het portier is geopend en de startinrichting op STOP staat, bevindt de bestuurdersstoel zich 60 mm achter de rijstand die als laatste door de gebruiker werd ingesteld.

Als het portier wordt gesloten en de startinrichting op ON staat, zal de stoel automatisch de ingestelde rijstand innemen.

**OPMERKING** Als de naar achteren geplaatste stoel handmatig wordt verplaatst, zal de stoel bij het instappen in de nieuw ingestelde stand blijven staan.

### Activering van de uitstapmodus

Om het uitstappen voor de bestuurder te vergemakkelijken, zal de bestuurdersstoel 60 mm naar achteren gaan als de startinrichting op STOP staat en het bestuurdersportier wordt geopend.

**OPMERKING** Als op een willekeurige knop wordt gedrukt, hetzij de geheugentoets, hetzij de stoelverstellingstoets, wordt de automatische verplaatsing onmiddellijk onderbroken (paniekknop). Om de onderbroken functie te voltooiën, moet die opnieuw worden uitgevoerd.

### ACHTERBANK

 11)

Op de achterbank kunnen:  
 drie passagiers.



16

04066V0005EM

### TWEEDELIGE ACHTERBANK

**Gedeeltelijke uitbreiding van de bagageruimte (1/3 of 2/3)**

 6)

Bij het uitbreiden van de bagageruimte aan de rechterkant (1/3 van de achterbank), kunnen er twee passagiers links op de achterbank plaatsnemen. Bij het uitbreiden van de bagageruimte aan de linkerkant (2/3 van de achterbank) kan er slechts één passagier plaatsnemen.

Ga als volgt te werk:

zet de hoofdsteunen van de achterstoelen helemaal naar beneden;



ABC

□ plaats de veiligheidsgordel zo dat het de beweging van de rugleuning niet verhindert terwijl deze wordt gekanteld;  
 □ bedien hendel 1 aan de linkerzijde fig. 17 (in de bagageruimte) om het linkerdeel of de hendel gespiegeld aan de rechterzijde om het rechterdeel van de rugleuning in te klappen: dit zal automatisch naar voren klappen. Begeleid, indien nodig, de rugleuning tijdens het eerste deel van het inklappen.



17

04066V0009EM

Het is ook mogelijk de delen van de achterbank van binnenuit in te klappen door een van de twee hendels, die zich onder de achterbank bevinden, te bedienen fig. 18. Met elke hendel kan het deel van de rugleuning aan de betreffende kant neergeklapt worden.



18

04066V0007EM

### Terugzetten van de rugleuningen



**12)** Beweeg de veiligheidsgordels naar de zijkant en zorg ervoor dat ze correct worden verlengd en niet gedraaid en dat ze niet achter de rugleuningen van de stoelen vast blijven zitten. Haal dan de rugleuningen omhoog door ze terug te duwen totdat u de vergrendelingsklik hoort van beide aansluitmechanismen.



### BELANGRIJK

- 9)** Voer de aanpassingen alleen uit wanneer de auto stilstaat.  
**10)** Controleer na het loslaten van de hendel of de stoel goed geblokkeerd is door te proberen hem naar voren en naar achteren te schuiven. Als de stoel niet geblokkeerd is, kan hij plotseling verschuiven met mogelijk controleverlies over de auto tot gevolg.

**11)** Zorg er altijd voor dat iedereen in de auto zit en hun veiligheidsgordels correct om heeft.

**12)** Zorg ervoor dat de rugleuningen aan beide zijden goed zijn vergrendeld om te voorkomen dat deze bij bruitsk remmen naar voren kunnen klappen en zo eventueel de passagiers kunnen verwonden.



### BELANGRIJK

**4)** De bekleding van uw voertuig is ontworpen om bestand te zijn tegen slijtage bij normaal gebruik van het voertuig. Er moeten wel enkele voorzorgsmaatregelen getroffen worden. Vermijd excessief schuren tegen kledingaccessoires zoals metalen gespen en klittenband die, als ze veel druk uitoefenen in een klein gebied, zouden kunnen afbreken, met beschadiging van de bekleding als gevolg.

**5)** Plaats geen enkel type items onder de elektrisch afgestelde stoelen, omdat deze hun beweging kunnen verhinderen of de bedieningselementen op andere wijze kunnen beschadigen.

**6)** Verwijder voordat de rugleuning wordt ingeklapt alle voorwerpen die op de zitting liggen.



## HOOFDSTEUN



### INSTELLINGEN



Omhoog verstellen: breng de hoofdsteun omhoog tot deze op zijn plaats vastklikt.  
Omlaag verstellen: druk op knop 1 fig. 19 en breng de hoofdsteun omlaag.



19

04076V0001EM

### HOOFDSTEUNEN (verwijderen)

Ga als volgt te werk om de hoofdsteunen te verwijderen:

- trek de hoofdsteunen tot hun maximumhoogte uit;
- druk op toets 1, breng de hoofdsteun omhoog, druk vervolgens op knop 2 fig. 19 (voorste hoofdsteunen) of 1 en 2 fig. 20 (achterste hoofdsteunen), om hem te verwijderen.

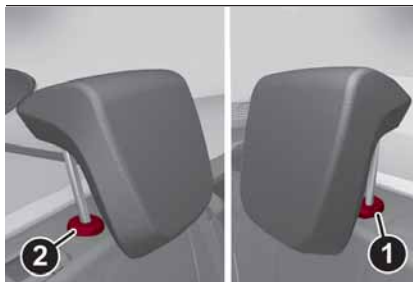

20

04076V0002EM



### BELANGRIJK

**13)** De hoofdsteunen moeten zodanig veresteld worden dat het hoofd en niet de nek er tegenaan steunt. Alleen op deze manier oefenen ze hun beschermende werking uit. Elke verwijderde hoofdsteun moet weer correct op zijn plaats gezet worden, om de inzittenden in geval van een aanrijding te beschermen: volg bovenstaande aanwijzingen op.

## STUURWIEL



14) 15)

### INSTELLINGEN

Het stuurwiel kan zowel omhoog als omlaag veresteld worden.

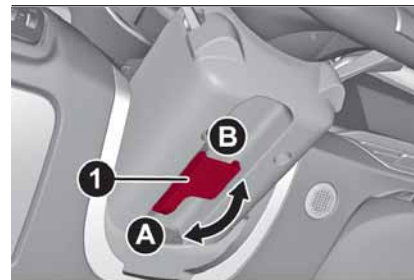

21

04086V0001EM

Om de instelling uit te voeren, hendel 1 fig. 21 omlaag drukken in stand A, waarna het stuurwiel in de gewenste stand kan worden gezet en daarin vergrendeld, door de hendel 1 weer in stand B te zetten.



ABC

**ELEKTRISCHE VERWARMING  
STUURWIEL**

(indien aanwezig)

Druk, met de startinrichting op ON, op de knop  fig. 22 op het bedieningspaneel van de airconditioning.



22

04086V0002EM

Wanneer de functie ingeschakeld wordt, gaat de led op de knop branden.

**BELANGRIJK** Als deze functie wordt ingeschakeld terwijl de motor uitgeschakeld is, kan de accu leeglopen.

**BELANGRIJK**

**14)** De verstelling mag alleen bij stilstaande auto en uitgeschakelde motor gebeuren.

**15)** After-market werkzaamheden waarbij wijzigingen van de stuurinrichting of de stuurkolom betrokken zijn (bijv. bij montage van een alarmsysteem) zijn ten strengste verboden. Dergelijke werkzaamheden kunnen de prestaties van het systeem en de garantie in gevaar brengen en het kan ook **ERNSTIGE VEILIGHEIDSPROBLEMEN** veroorzaken of erin resulteren dat de auto niet meer aan de typegoedkeuring voldoet.

**BUITENSPIEGELS****BINNENSPIEGEL**

Gebruik hendel fig. 23 om de spiegel in twee standen te zetten: normaal of anti-verblindingsstand.



23

04106S0001EM

De binnenspiegel heeft een beveiligingsmechanisme dat ervoor zorgt dat hij losschiet bij een heftige botsing met een passagier.

**ELEKTRISCH DIMBARE  
ACHTERUITKIJKSPIEGEL**

(indien aanwezig)

Bij sommige versies is een elektrisch dimbare spiegel leverbaar, die automatisch de reflecterende werking kan wijzigen om verblinding van de bestuurder te voorkomen fig. 24.

De elektrisch dimbare spiegel heeft een ON/OFF-toets om de elektrisch dimbare anti-verblindingsfunctie in/uit te schakelen.



24

0410650002EM

## BUITENSPIEGELS



16)

### Elektrisch verstellen

De spiegels kunnen alleen worden versteld met de startinrichting in stand ON.

Kies de gewenste buitenspiegel met de inrichting 1 fig. 25:

- mechanisme in stand A: linker spiegel gekozen;
- mechanisme in stand B: rechter spiegel gekozen.



25

04106V0004EM

Om de gekozen spiegel te verstellen, gebruik mechanisme 1 in de vier richtingen.

BELANGRIJK Zodra verstelling voltooid is, mechanisme 1 in stand D draaien om onverwachte bewegingen te voorkomen.

### Handmatig inklappen

Om de spiegels in te klappen, deze bewegen vanuit de open stand naar de gesloten stand fig. 26.

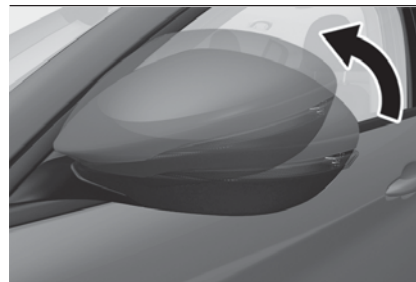

26

04106V0005EM

### Elektrisch inklappen

(indien aanwezig)

Met apparaat 1 in stand D, deze bewegen naar stand C fig. 25. Draai mechanisme 1 opnieuw op stand C om de spiegels weer in de rijstand te draaien.

OPMERMING In geval van een onbedoelde verplaatsing van de spiegels (als gevolg van een stoot), voorbij de normale werkingsstand, zal het systeem bij de eerste bediening voor opening/sluiting een automatische uitlijning uitvoeren. De spiegel zal derhalve eerst naar de onbedoeld bereikte stand gaan (uitloop), vervolgens sluiten en dan openen naar de definitieve correcte stand.



ABC

Als tijdens het inklappen van de buitenspiegels (van dicht naar open en omgekeerd) opnieuw op mechanisme 1 gedrukt wordt, wordt de bewegingsrichting van de buitenspiegels omgekeerd.

### **Automatische inschakeling**

De inschakeling van de centrale portiervergrendeling vanaf de buitenkant van het voertuig doet de spiegels automatisch inklappen. Ze keren terug in de rijstand wanneer de startinrichting op ON is gedraaid.

Als de buitenspiegels ingeklapt werden bij gebruik van mechanisme 1, kunnen ze alleen worden teruggezet in de rijstand door middel van een nieuwe bediening op hetzelfde mechanisme.

### **Activering/deactivering van de functie**

In het menu van het Connect-systeem kan de functie voor het elektrisch inklappen van de buitenspiegels geactiveerd/gedeactiveerd worden (de functie is standaard ingesteld op "Off"), of u kunt ervoor kiezen of u de buitenspiegels bij het ontgrendelen/vergrendelen van de portieren (met de elektronische sleutel of het Passive Entry-systeem, indien aanwezig) automatisch wilt laten in-/uitklappen.

**BELANGRIJK** De spiegels moeten tijdens het rijden altijd geopend zijn en mogen nooit ingeklapt zijn.

### **ELEKTRISCH DIMBARE BUITENSPIEGELS**

(indien aanwezig)

Net als de achteruitkijkspiegel, zijn er ook elektrisch dimbare buitenspiegels beschikbaar, die hun reflecterende eigenschappen automatisch aanpassen om verblinding van de bestuurder te voorkomen. De toets voor de in-/uitschakeling van de functie voor het elektrisch dimmen fig. 24 is voor alle buitenspiegels dezelfde.



### **BELANGRIJK**

**16)** Omdat de buitenspiegels gebogen zijn, kunnen zij uw perceptie van de afstand enigszins wijzigen.

## **BUITENVERLICHTING**



### **LICHTSCHAKELAAR**

De lichtschakelaars fig. 27, die zich op de linkerzijde (versies met stuur links) of op de rechterzijde (versies met stuur rechts) van het dashboard bevindt, worden de koplampen, het stadslicht, de dagrijlichten, het dimlicht, de mistlampen, mistachterlichten en de regeling lichtsterkte instrumentenpaneel en de symbolen op de bedieningsknoppen bediend.



27

04126V0005EM

De buitenverlichting kan alleen worden ingeschakeld wanneer de startinrichting in de stand ON staat, met uitzondering van de parkeerlichten. Zie de "Parkeerlichten" paragraaf, in dit hoofdstuk voor meer informatie.

Het instrumentenpaneel en de verschillende bedieningstoetsen op het dashboard worden verlicht wanneer de buitenverlichting wordt ingeschakeld.

### **AUTO-FUNCTIE (schemersensor)**

Dit is een infrarood ledsensor die samen met de regensensor op de voorruit is aangebracht. Deze sensor kan wijzigingen in de lichtintensiteit buiten het voertuig waarnemen op basis van de in het Connect-systeem ingestelde lichtgevoeligheid.

De gevoeligheid van de schemersensor kan worden ingesteld op 3 niveaus: niveau 1 = minimum gevoeligheid / niveau 2 = gemiddelde gevoeligheid / niveau 3 = maximum gevoeligheid.

Hoe hoger de gevoeligheid, des te minder buitenlicht er nodig is om de buitenverlichting in te schakelen (bijv. bij een lichtgevoeligheid van niveau 3 zullen de koplampen bij zonsondergang eerder aangaan dan bij de niveaus 1 en 2).

### **Inschakeling van de functie**

Draai de lichtschakelaar naar de stand .

**BELANGRIJK** De functie kan alleen worden ingeschakeld met de startinrichting in stand AAN.

### **Uitschakeling van de functie**

Om de functie uit te schakelen, de lichtschakelaar in een andere stand zetten dan .

### **DIMLICHT**

Draai de lichtschakelaar naar  om het stadslicht, de verlichting van het instrumentenpaneel en het dimlicht in te schakelen.

Het lampje  gaat op het instrumentenpaneel branden.

### **DAGRIJVERLICHTING (DRL) EN POSITIELICHTEN (Daytime Running Lights)**

(indien aanwezig)



De dagrijverlichting wordt automatisch ingeschakeld als de startinrichting op ON is gezet en de lichtschakelaar is gedraaid op : de andere lichten en de interieurverlichting blijven uit.

Waar voorzien, indien de richtingaanwijzers worden bediend, zal de helderheid van de overeenkomstige D.R.L. afnemen (Op de Bi-Xenon Headlamps koplampen van 35W gaat de D.R.L. Lamp uit), totdat de richtingaanwijzers uitgeschakeld worden.

De D.R.L.-lichten kunnen, indien aanwezig met het Connect-systeem geactiveerd/gedeactiveerd worden door in het hoofdmenu achtereenvolgens de



volgende functies te kiezen: "Instellingen", "Verlichting" en "Dagverlichting".

**BELANGRIJK** Op markten waar het gebruik van de D.R.L.-lichten niet is voorzien, werken deze lichten als positielichten en is hun in-/uitschakeling verbonden aan de werking van het dimlicht.

### **MISTLAMPEN** (indien aanwezig)

De schakelaar voor de mistlampen is ingebouwd in de lichtschakelaar.

Druk op knop  om de mistlampen samen met het stadslicht en het dimlicht in te schakelen.

Om de mistlampen voor uit te schakelen nogmaals op de  schakelaar drukken of deze naar stand  draaien.

De mistlampen worden ingeschakeld met het dimlicht of DRL aan (deze laatste werkend als positielichten) en worden uitgeschakeld wanneer het grootlicht wordt ingeschakeld, dit gebeurt niet als er met het grootlicht geknipperd wordt.

Als de mistlampen niet uitgeschakeld zijn voordat de motor uit wordt gezet, worden ze, de volgende keer dat de motor gestart wordt, weer ingeschakeld.



ABC

**Flanklichten**

(indien aanwezig)

De mistlampen hebben een flanklichtenfunctie. Met deze functie kan de weg of een bocht beter worden verlicht door inschakeling van de overeenkomstige mistlamp.

De flanklichtfunctie kan buiten werking worden gesteld via het Connectsysteem door het selecteren van de volgende functies in volgorde op het hoofdmenu: "Instellingen", "Verlichting" en "Flanklichten".

**MISTACHTERLICHT**



De schakelaar voor het mistachterlicht is ingebouwd in de lichtschakelaar.

Druk op  om het licht in- of uit te schakelen.

Het mistachterlicht gaat alleen branden als het dimlicht of de mistlampen voor zijn ingeschakeld. Het licht kan worden uitgeschakeld door opnieuw op de  knop te drukken of door het dimlicht buiten werking te stellen.

Wanneer de motor wordt afgezet met de brandende mistachterlichten, zullen deze toch uit zijn wanneer de motor de volgende keer wordt gestart.

**PARKEERLICHTEN**

Deze worden ingeschakeld als binnen een paar seconden na het uitzetten van de motor de lichtschakelaar eerst naar de  stand is gezet en daarna in stand . Alle stadslichten gaan aan, als u ze alleen aan een kant (rechts/links) wilt aanlaten, moet u de richtingaanwijzersbediening naar de stand bewegen van de zijde die u aan wilt laten.

Als met de lichtschakelaar op  een voorportier geopend wordt, wordt een geluidssignaal geactiveerd dat de bestuurder waarschuwt dat de parkeerlichten nog altijd zijn ingeschakeld.

Het lampje  gaat op het instrumentenpaneel branden.

**BELANGRIJK** De parkeerlichten die slechts aan één zijde ingeschakeld zijn, kunnen worden uitgeschakeld door de contactsleutel naar ON te draaien.

**TIJDREGELING UITSCHAKELING KOPLAMPEN**

De "Follow Me" functie vertraagt het uitschakelen van de koplampen nadat het voertuig is uitgezet.

De functie kan in werking worden gesteld via het Connect-systeem door het selecteren van de volgende functies in volgorde op het hoofdmenu: "Instellingen", "Lampen" en "Follow me"; de stadslichten en de dimlichten blijven aan gedurende een tijd die kan worden ingesteld tussen 30, 60 en 90 seconden.

**Inschakeling van de functie**

Bij brandende koplampen, de startinrichting naar STOP draaien: de tijdregeling gaat in wanneer de lichtschakelaar naar  wordt gedraaid.

**BELANGRIJK** Om deze functie in te schakelen moeten de koplampen, binnen 2 minuten nadat de startinrichting naar STOP is gedraaid, uitgeschakeld worden.

**Uitschakeling van de functie**

Deze functie wordt uitgeschakeld door het inschakelen van de koplampen, de stadslichten of door de startinrichting op ON te zetten.

## AFS FUNCTIE (Adaptive Frontlight System)

(indien aanwezig)

Dit is een systeem gecombineerd met de Xenon koplampen (versie Bi-Xenon Headlamps 35W) dat de lichtbundel op voortdurende en automatische wijze, horizontaal en verticaal, richt en aanpast aan de rijomstandigheden in bochten.

Het systeem richt de lichtbundel zodanig dat het wegdek zo goed mogelijk verlicht wordt, rekening houdende met de rijnsnelheid, de draaihoek en de stuursnelheid.

## GROOTLICHT

Schakel het grootlicht in door de linkerhendel naar het instrumentenpaneel fig. 28 te duwen. De lichtschakelaar moet gedraaid worden naar stand  of .

Wanneer het grootlicht is ingeschakeld, gaat tegelijkertijd het lampje/pictogram  op het instrumentenpaneel branden.

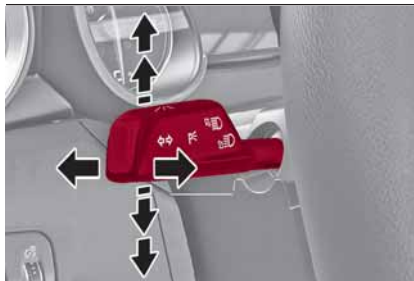

28

0412650020EM

Het grootlicht wordt uitgeschakeld door nogmaals de linkerhendel naar voren te trekken. Het lampje/pictogram  gaat op het instrumentenpaneel branden.

## Grootlichtsignaal

Het knipperen met het grootlicht kan geactiveerd worden door de linkerhendel naar het stuurwiel te trekken. Het grootlicht blijft branden tot de hendel weer wordt bediend.

## Automatische inschakeling grootlicht (Automatic High Beam) (AHB-systeem) (indien aanwezig)

Met het AHB-systeem kan het grootlicht automatisch in-/uitgeschakeld worden, in functie van de omgevingsverlichting en de verlichting in de nabijheid van stedelijke centra.

## Funcctieactivering

Deze functie kan geactiveerd worden op het Connect-systeem door de items "Instellingen", "Lichten" fig. 29 en vervolgens "Automatic High Beam" te kiezen met de draaiknop voor de lichten op stand .



29

1112650009EM

## Inschakeling van de functie

Bij de eerste bediening van het grootlicht (door tegen de linkerhendel te drukken), wordt de functie geactiveerd (op het instrumentenpaneel gaat het lampje  of het symbool  branden.

Als het grootlicht daadwerkelijk is ingeschakeld gaat tevens het lampje/pictogram  op het instrumentenpaneel branden.

Bij een snelheid hoger dan 60 km/h schakelt de functie het grootlicht in.



ABC

Als de snelheid lager is dan 25 km/h en de functie ingeschakeld is, schakelt deze functie het grootlicht uit.

Als het grootlicht snel opnieuw wordt bediend (door de linker hendel naar het instrumentenpaneel te duwen), gaat het waarschuwingslampje/pictogram  aan op het instrumentenpaneel en het grootlicht wordt continu ingeschakeld totdat de snelheid de 60 km/h overschrijdt. Wanneer de snelheid van 60 km/h weer wordt overschreden, wordt de automatische werking opnieuw ingeschakeld.

### Functie-uitschakeling

Schakel de automatische functie uit door de ring van de lichtschakelaar te draaien in de stand .

### WAARSCHUWINGEN

De goede werking van het automatische grootlicht kan beïnvloed worden door:



- de aanwezigheid van weerspiegelingen op verkeersborden;
- slechte verlichting van andere weggebruikers (bijv. fietsers of voetgangers);
- ongunstige weersomstandigheden (bijv. regen of sneeuw);
- vuil op de sensor of verduistering ervan;
- beschadiging van de voorruit of vuil of ijs/sneeuw of dampanslag op de voorruit;

tegenliggers die gedeeltelijk verduisterd worden door een centraal obstakel

**BELANGRIJK** Tijdens de winter moet de voorruit steeds ontdooit en ontwasemd worden.

### RICHTINGAANWIJZERS

Verplaats de linkerhendel fig. 28 tot de eindaanslag (instabiele stand):

- omhoog*: rechter richtingaanwijzer ingeschakeld, het waarschuwingslampje  knippert op het instrumentenpaneel;
- omlaag*: linker richtingaanwijzer ingeschakeld, het waarschuwingslampje  knippert op het instrumentenpaneel.

De richtingaanwijzers worden automatisch uitgeschakeld als het stuurwiel weer wordt rechtgezet.

### "Lane Change"-functie (wisselen van rijstrook)

Wanneer u een wijziging van rijstrook wilt signaleren, beweeg de hendel dan tot aan de eerste impuls (ongeveer halverwege de slag).

De richtingaanwijzer aan de gekozen kant knippert 3 maal en wordt vervolgens automatisch uitgeschakeld.

## KOPLAMPVERSTELLING

### Hoogteregeling koplampen

(indien aanwezig)

Dit apparaat is niet beschikbaar op voertuigen uitgerust met Xenon koplampen (versie Bi-Xenon Headlamps 35W), omdat deze een automatisch hoogteregelingscorrectiesysteem vereisen.

Dit werkt alleen met de startinrichting in de stand ON.



30

04126V0015EM

Verricht de regeling door aan de ring fig. 30 te draaien.

- Stand 0: een of twee personen op de voorstoelen;
- Stand 1: 4 of 5 passagiers;
- Stand 2: 4 of 5 passagiers + bagage in de bagageruimte;
- Stand 3: bestuurder + maximum toegestane lading uitsluitend in de bagageruimte.



**BELANGRIJK** Controleer de hoogteregeling van de koplampen elke keer als het gewicht van de vervoerde lading wijzigt.

### **INSTELLING LICHTSTERKTE INSTRUMENTENPANEEL EN SYMBOLEN BEDIENINGSTOETSEN**

Draai, met ingeschakeld stadslicht of koplampen, de ringmoer fig. 31 omhoog om de lichtsterkte van het instrumentenpaneel en de symbolen op de bedieningstoetsen te verhogen, of draai de ring omlaag om de lichtsterkte te verlagen. De bediening wordt gepulseerd zodat voor elke actie de niveau-intensiteit toeneemt/afneemt, tot een maximum van zeven.



31

04126V0016EM



### **BELANGRIJK**

**17)** De dagverlichting is een alternatief voor het dimlicht in landen waarin het verplicht is om de lichten overdag in te schakelen, waar dit niet verplicht is, is het gebruik van de dagverlichting toegestaan.

**18)** De dagverlichting mag het dimlicht niet vervangen tijdens het rijden in het donker en in tunnels. Het gebruik van de dagverlichting wordt geregeld door de wegverkeerswetgeving van het land waar u rijdt. Neem de wettelijke voorschriften in acht.

## **BINNENVERLICHTING**



### **PLAFONDVERLICHTING VOOR**

- Schakelaar 1 fig. 32 schakelt de lamp 8 in/uit.
- Schakelaar 2 activeert/deactiveert de knoppen van de plafondverlichting achterin.
- Schakelaar 3 schakelt alle verlichting in de plafondverlichting (voor en achter) in het passagiersgedeelte aan/uit.
- Schakelaar 4 activeert of deactiveert het aan-/uitschakelen van de plafondverlichtingen 6, 7, 8 bij het openen/sluiten van de portieren. De verlichting gaat geleidelijk aan/uit.
- Schakelaar 5 schakelt de lamp 6 in/uit.

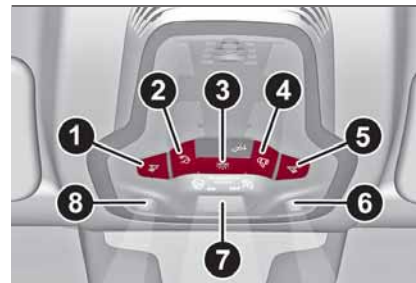

32

04136S0001EM



ABC

## RUITENWISSER



### RUITENWISSER/-SPROEIER



7) 8)

Dit werkt alleen met de contactsleutel in de stand ON.

De draaischakelaar fig. 33 kan in de volgende standen gezet worden:

- 0 ruitenwisser uit.
- A door de draaischakelaar naar de eerste stand te draaien wordt het eerste gevoeligheidsniveau van de regensensor geactiveerd.
- A door de draaischakelaar naar de tweede stand te draaien wordt het tweede gevoeligheidsniveau van de regensensor geactiveerd.
- door de draaischakelaar naar de derde stand te draaien wordt het eerste continue snelheidsniveau van de ruitensproeiers geactiveerd.
- door het draaiknopje naar de vierde stand te draaien, wordt het tweede continue snelheidsniveau van de ruitensproeiers in handmatige modus geactiveerd.



33

04146V0001EM

Zet de hendel omhoog (onstabiele stand) om de MIST-functie in te schakelen: de werking wordt beperkt tot de tijd dat de hendel in deze stand wordt gehouden. Bij het loslaten keert de hendel terug naar de beginstand en wordt de werking van de ruitensproeiers automatisch afgebroken. Deze functie is handig om een dun laagje vuil of ochtenddauw van de voorruit te verwijderen.

**BELANGRIJK** Met deze functie wordt de ruitensproeier niet geactiveerd; er wordt dus geen ruitensproeiervloeistof op de voorruit gesproeid. Om ruitensproeiervloeistof op de voorruit te sproeien, moet de sproeifunctie gebruikt worden.

Met de draaischakelaar in stand ••• of ••••, wordt de snelheid van de ruitenwisser automatisch aangepast aan de voertuigsnelheid.

### "Intelligente" wis-/wasfunctie

Trek de hendel naar het stuur (onstabiele stand) om de ruitensproeier in te schakelen.

Houd de hendel aangetrokken om zowel de ruitensproeier als de ruitenwisser in één enkele beweging automatisch in te schakelen, tot de hendel wordt losgelaten.

### ACHTERRUITWISSER/ ACHTERRUITSPROEIER

Wanneer de ruitensproeiers ingeschakeld zijn en de achterruit ingeschakeld is, dan wordt de achterruitenwisser ingeschakeld en gaat die een keer heen en weer.

Bedien de hendel fig. 33 (deze kan alleen instabiele standen aannemen):

- **naar het instrumentenpaneel** om de achterruit te besproeien (een korte druk op de hendel zorgt ervoor dat een sproeicyclus geactiveerd wordt, door de hendel in te blijven drukken blijft de sproeier actief tot de hendel weer losgelaten wordt);
- **omlaag** (met ingeschakelde achteruitversnelling) de **continue** werking van de achterruitenwisser wordt geactiveerd/gedeactiveerd, ongeacht de beweging van de ruitensproeiers;
- **omlaag (zonder** ingeschakelde achteruitversnelling) de **intermitterende** werking (met een frequentie

van ongeveer 3 seconden) van de achterrauitwisser wordt geactiveerd/gedeactiveerd, ongeacht de beweging van de ruitenwissers.

### REGENSENSOR

Deze bevindt zich achter de achteruitkijkspiegel, op de voorruit en detecteert de aanwezigheid van regen en regelt het wissen van de voorruit aan de hand van de hoeveelheid water op de ruit.

### Inschakelen/Uitschakelen



9) 10)

Door de draaischakelaar fig. 33 naar stand **A** of **A** te draaien, wordt de regensensor geactiveerd.

Als de regensensor wordt ingeschakeld, maken de ruitenwissers één wisslag. (aanduidend dat de opdracht is aangenomen).

Gebruik de draaischakelaar fig. 33-of draai de startinrichting op STOP om het systeem uit te schakelen.



19)



### BELANGRIJK

**19)** Zorg ervoor dat het systeem is uitgeschakeld als de voorruit moet worden schoongemaakt.



### BELANGRIJK

**7)** Gebruik de ruitenwissers nooit om opgehoopte sneeuw of ijs van de voorruit te verwijderen. Onder dergelijke omstandigheden wordt bij overbelasting van de ruitenwisser de beveiliging ingeschakeld, waardoor de ruitenwisser enkele seconden wordt uitgeschakeld. Als hierna de ruitenwisser niet meer werkt, ook niet na de motor opnieuw te hebben gestart, neem dan contact op met het Alfa Romeo Servicenetwerk.

**8)** Schakel de ruitenwissers niet met van de ruit opgeheven wisserbladen in.

**9)** Schakel de regensensor nooit in tijdens een schoonmaakbeurt in een wastunnel.

**10)** Zorg ervoor dat het systeem is uitgeschakeld als er ijs op de voorruit zit.



ABC

## KLIMAATREGELING



### AUTOMATISCHE DUAL-ZONE KLIMAATREGELING



2)

#### Bedieningslementen

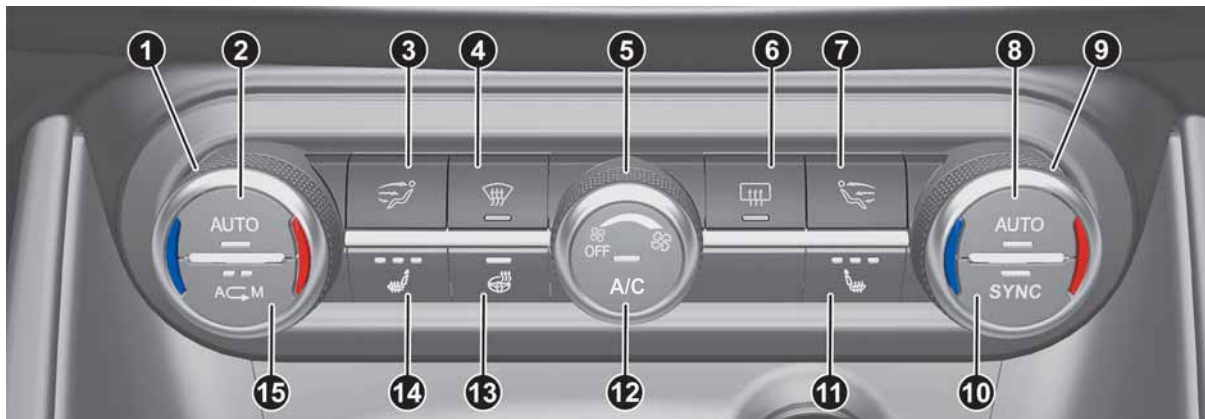



34

04156V0005EM

1. Regelknop temperatuur bestuurderszijde; 2. Knop voor inschakeling AUTO-functie bestuurderszijde (automatische werking); 3. Luchtverdeelknop voor de bestuurderszijde; 4. Knop activeren functie MAX-DEF (snelle ontwaseming/ontdooing)
5. Regelknop ventilatorsnelheid; 6. Aan/uit knop verwarming achterruit; 7. Luchtverdeelknop voor de passagierszijde;
8. Knop voor inschakeling AUTO-functie passagierszijde (automatische werking); 9. Regelknop temperatuur passagierszijde;
10. Knop voor inschakeling SYNC-functie (uitlijning van ingestelde temperaturen), bestuurders-/passagierszijde 11. Knop inschakeling stoelverwarming passagierszijde; (waar voorzien, zie hoofdstuk over stoelen); 12. Aan-/uitknop compressor klimaatregeling 13. Knop inschakeling stuurwielverwarming; (waar voorzien, zie hoofdstuk over stuurwiel); 14. Knop inschakeling stoelverwarming bestuurderszijde; (waar voorzien, zie hoofdstuk over "Stoelen"); 15. Knop inschakelen/uitschakelen interne luchtrecirculatie/selectie automatische functie

-  Luchtstroom naar de luchtroosters van de voorruit en de voorste zijruiten om deze te ontwasemen/ontdooien.
-  Luchtstroom naar de luchtroosters in het midden en aan de zijkant van het dashboard om de borst en het gezicht tijdens het warme seizoen te verkoelen.
-  Luchtstroom naar de luchtroosters voor de beenruimten voor en achter. Deze luchtverdeling zorgt voor een snelle verwarming van het interieur, waardoor onmiddellijk een behaaglijk gevoel wordt verkregen.
-  Luchtstroomverdeling tussen luchtroosters beenruimten (hetere lucht) en luchtroosters midden/zijkanten dashboard (koelere lucht). Deze luchtverdeling is bijzonder nuttig op zonnige dagen in het voor- en najaar.

 Luchtstroom verdeeld over luchtroosters beenruimte en luchtroosters voor ontwasemen/ontdooien voorruit/voorste zijruiten. Deze luchtverdeling zorgt voor een snelle verwarming van het interieur en voorkomt dat de ruiten beslaan.

 Luchtstroomverdeling tussen de luchtroosters voor ontwasemen/ontdooien voorruit en de luchtroosters in het midden en aan de zijkant van het dashboard. Zo kan de lucht op de voorruit worden gericht bij sterk zonlicht.

 Luchtstroomverdeling naar alle luchtroosters van het voertuig.

In de AUTO-modus beheert de airconditioning automatisch de luchtverdeling. Bij handmatige bediening wordt de ingestelde luchtverdeling aangegeven door het aangaan van de betreffende symbolen op het display van het Connectsystem.

### **START & STOP-EVO**

De automatische dual-zone klimaatregeling regelt de Start&Stop-Evo (motor wordt afgezet wanneer de voertuigsnelheid 0 km/h is) om een passend comfort in het interieur te garanderen.

De klimaatregeling schakelt Start & Stop Evo met name uit als:

- de klimaatregeling is ingesteld op de AUTO-modus (led op de knop brandt) en de temperatuuromstandigheden in het voertuig verre van comfortabel zijn;
- de klimaatregeling is ingesteld op LO maximale afkoeling;
- de klimaatregeling is ingesteld op HI maximale verwarming;
- de klimaatregeling is ingesteld op MAX-DEF.

Met Start & Stop-Evo actief (motor stopgezet wanneer de snelheid van het voertuig 0 km/h is), wordt het bereik gereduceerd tot een minimum om te proberen de comfortomstandigheden in het interieur zo lang mogelijk aan te houden.



### **BELANGRIJK**

**2)** Het systeem gebruikt het koelmiddel R1234YF dat het milieu niet verontreinigt als het per ongeluk weglekt. Gebruik onder geen enkele omstandigheid R134a en R12 vloeistoffen, die niet compatibel zijn met de componenten van het systeem.



ABC

## RUITBEDIENING



### ELEKTRISCHE RUITBEDIENING



Zij werken met de startinrichting in de stand ON en ongeveer 3 minuten nadat de startinrichting naar de stand STOP is gedraaid. Wanneer een van de voorportieren wordt geopend wordt het systeem buiten werking gesteld.

#### Bedieningselementen bestuurdersportier

De bedieningstoetsen zitten op de bekleding van het deurpaneel. Vanaf het paneel op het bestuurdersportier fig. 35 kunnen alle ruiten bediend worden.

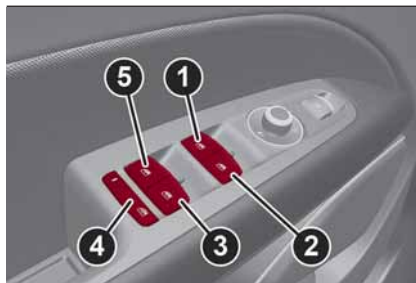

35

04166V0001EM

- 1: linker voorruit openen/sluiten. "Continue automatische" werking tijdens openen/sluiten en knelbeveiliging ingeschakeld;
- 2: rechter voorruit openen/sluiten. "Continue automatische" werking tijdens openen/sluiten en knelbeveiliging ingeschakeld;
- 3: rechter achterrauit openen/sluiten. "Continue automatische" werking tijdens openen/sluiten en knelbeveiliging ingeschakeld;
- 4: inschakeling/uitschakeling elektrische bediening achterste zijruiten;
- 5: linker achterrauit openen/sluiten. "Continue automatische" werking tijdens openen/sluiten en knelbeveiliging ingeschakeld.

#### Ruit openen

Druk op de toetsen om de gewenste ruit te openen.

Elke knop heeft twee standsteps.

Door licht (eerste standstep) te drukken, is er de handmatige beweging "met klikken" van de ruit, terwijl door iets harder op dezelfde knop te drukken (tweede standstep), wordt de "voortdurend automatisch" aandrijving geactiveerd.

Als er opnieuw op de toets wordt gedrukt, stopt de ruit in de gewenste stand.

#### Ruit sluiten

Trek de knoppen omhoog om de gewenste ruit te sluiten.

Bij het sluiten van de ruit wordt dezelfde werkingslogica als bij het openen gebruikt, zowel voor de ruiten van de voorportieren als die van de achterportieren.

#### Knelbeveiliging ruit portier

Dit veiligheidssysteem kan de aanwezigheid van een obstakel tijdens het sluiten van de ruit herkennen. Als dat gebeurt, wordt de beweging van de ruit door het systeem gestopt en omgekeerd, afhankelijk van de stand.

De knelbeveiliging is zowel tijdens de handmatige als de automatische bediening van de ruit actief.

#### Initialisatie elektrische ruitbediening

Als de stroomtoevoer is onderbroken, moet de elektrische ruitbediening opnieuw worden geïnitieerd.

Voor de initialisatieprocedure, uit te voeren met gesloten portiers en op elke portier, de te initialiseren ruit sluiten tot aan de eindaanslag boven in handmatige werking.



## BELANGRIJK

**20)** Oneigenlijk gebruik van de elektrische ruitbediening kan gevaarlijk zijn. Controleer voor en tijdens het bedienen altijd of de passagiers niet kunnen worden verwond door de bewegende ruiten of door voorwerpen die door de ruit worden meegeslept of geraakt.

## ELEKTRISCH SCHUIFDAK

(indien aanwezig)



21)

Het elektrische schuifdak bestaat uit twee glazen panelen (het voorste is beweegbaar en het achterste is een vast paneel) en is voorzien van een elektrisch bedieningsscherm.

De bediening van het schuifdak werkt alleen met de startinrichting in de stand AVV.

Het open dak kan drie vooringestelde standen innemen: volledig gesloten; comfort (half geopend); volledig open.

**BELANGRIJK** Met open dak kan het elektrische scherm niet gesloten zijn.

### OPENEN

Druk op knop 1 fig. 36 met het symbool : het dak gaat open tot in de comfortstand, een tweede druk op de knop brengt het dak in volledig open stand.

Door de knop ingedrukt te houden kunt u het dak laten bewegen, totdat u de knop weer loslaat, of, indien u hem ingedrukt houdt, tot de comfortstand, kan vanuit die stand de volledig open stand worden bereikt door de knop ingedrukt te blijven houden.



11)

De automatische beweging kan in elke stand onderbroken worden door nogmaals op knop 1 te drukken.

Mocht het elektrische scherm gesloten zijn, zorgt de openingsknop van het dak ook voor de opening van het scherm.

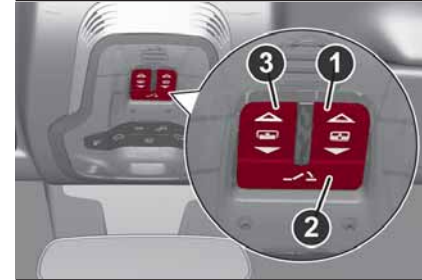

36

0418650001EM

### SLUITEN

Trek, bij volledig geopend stand, aan knop 1 naast het  symbool: het dak wordt volledig gesloten.

Terwijl de knop ingedrukt gehouden wordt, kan het dak worden bewogen, totdat de knop weer wordt losgelaten.

De automatische beweging kan in elke stand onderbroken worden door nogmaals op knop 1 te drukken.



ABC

## SCHARNIEROPENING

Om het dak in scharnierstand te zetten, de specifieke knop 2 fig. 36 indrukken en weer loslaten.

Dit type scharnieropening kan geactiveerd worden ongeacht de stand van het schuifdak. Als het dak in gesloten stand staat, wordt het door het indrukken van de knop automatisch geopend in scharnierstand. Als het dak al open is, kan door het drukken op de knop het dak in de scharnierstand worden gezet.

Als knop 2 tijdens de automatische beweging van het dak nogmaals wordt ingedrukt, wordt de beweging gestopt.

## VERPLAATSEN ZONNESCHERM

De zonneschermen worden elektrisch bediend.

Druk op knop 3 fig. 36 met het symbool  : om het scherm volledig te openen.

Druk op knop 3  symbool: om het dak volledig te openen.

De automatische beweging kan in elke stand onderbroken worden door nogmaals op knop 3 te drukken.

Mocht het dak open zijn kunt u met de sluitknop van het elektrische scherm ook het dak sluiten.

## KNELBEVEILIGING



Het schuifdak is uitgerust met een knelbeveiliging die tijdens het sluiten van het dak een eventueel obstakel kan herkennen: wanneer dit gebeurt, onderbreekt het systeem de beweging en wordt de beweging van het dak onmiddellijk omgedraaid.

## INITIALISATIEPROCEDURE



Automatische bediening van het schuifdak moet opnieuw geïnitieerd worden in geval van foutieve bediening van het schuifdak.



**BELANGRIJK** Tijdens de initialisatiefase is het de afknelbeveiliging uitgeschakeld.

Ga als volgt te werk:

 druk op knop 1 naast het  symbool om het dak in volledig gesloten stand te zetten;

 zet de startinrichting op STOP en wacht minstens 10 seconden. Draai de startinrichting vervolgens op AVV en start de motor;

 druk op knop 1 met het symbool  en houd ingedrukt. Na ongeveer 10 seconden moeten achtereenvolgens de elektrische motoren van het dak en het scherm gestopt zijn;

 Laat de knop los en binnen 5 seconden knop 1 bij het symbool  indrukken en ingedrukt houden: het dak zal een volledige automatische openings- en sluitingscyclus uitvoeren (ten teken van het positieve resultaat van de initialisatieprocedure). Als dit niet gebeurt, moet de procedure vanaf het begin herhaald worden.



### BELANGRIJK

**21)** *Zorg er altijd voor dat u de sleutel bij u draagt als u het voertuigverlaat, om te voorkomen dat onverwachtse bediening van het schuifdak gevaar oplevert voor de achtergebleven passagiers. Oneigenlijk gebruik van het schuifdak kan gevaarlijk zijn. Controleer voor en tijdens het bedienen altijd of iemand kan worden verwond door het bewegende schuifdak of door voorwerpen die door het mechanisme worden meegeslept of geraakt.*



### BELANGRIJK

**11)** *Open het schuifdak niet als er een imperiaal of dwarsstangen gemonteerd zijn. Open het schuifdak niet als er sneeuw of ijs op ligt: risico op beschadiging.*



## MOTORKAP

### OPENEN

 22) 23)

Ga als volgt te werk:

trek aan de ontgrendelingshendel in het interieur, fig. 37;



37

04196V0001EM

ga naar de buitenkant van het voertuig en plaats uzelf tegenover het rooster;

til de motorkap een stukje omhoog en beweeg het ontgrendelingsmechanisme van rechts naar links, zoals door de pijl is aangegeven, fig. 38;

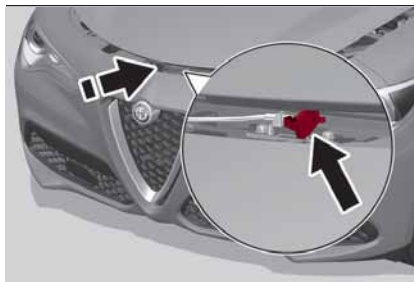

38

04196V0002EM

til de motorkap helemaal op: de handeling wordt vergemakkelijkt door de aanwezigheid van twee gasschokabsorbeerders die hem in de volledig open stand houden.

Kom nooit aan deze gasveren en begeleid de motorkap tijdens het openen.

### SLUITEN

 22) 24)

Om te sluiten, de motorkap op 40 centimeter van de motorruimte houden en loslaten opdat ze in het slot kan vallen. Test of de motorkap goed vast zit en niet alleen in de veiligheidsstand gevallen is. Als de motorkap niet perfect gesloten is, probeer dan niet erop te drukken maar open hem opnieuw en herhaal de handeling.

**BELANGRIJK** Controleer altijd of de motorkap goed vergrendeld is om te voorkomen dat deze tijdens het rijden open gaat. De motorkap heeft een dubbel vergrendelingsmechanisme. Verifieer daarom of de motorkap aan de beide zijden goed is gesloten.



### BELANGRIJK

**22)** Verricht deze handelingen uitsluitend bij stilstaande auto.

**23)** Gebruik beide handen om de motorkap op te tillen. Controleer voordat de motorkap wordt opgetild, of de armen van de ruitenwissers wel tegen de ruit liggen en niet in werking zijn, het voertuig stilstaat en de handrem is aangetrokken.

**24)** Om veiligheidsredenen moet de achterklep tijdens het rijden altijd goed gesloten zijn. Controleer dus altijd of de motorkap goed gesloten en vergrendeld is. Mocht u tijdens het rijden merken dat de motorkap niet goed vergrendeld is, stop dan onmiddellijk en sluit de motorkap op de correcte manier.



ABC

## ACHTERKLEP BAGAGERUIMTE



De achterklep wordt elektrisch bediend, dus moet u altijd uiterst voorzichtig zijn voordat hem in werking stelt.

Het veilig openen en sluiten van de achterklep wordt gegarandeerd door een beveiligingssysteem dat de beweging ervan kan stoppen wanneer er een obstakel is langs het parcours, zowel in de openingsfase als die van de sluiting, door de beweging automatisch te stoppen.

Wanneer het voertuig rijdt, zijn de ontgrendeling en de beweging van de achterklep uitgeschakeld.

Om problemen wegens ruimtegebrek te voorkomen kan de hoogte worden ingesteld waarop de achterklep moet worden geblokkeerd.

### Openingshoogte achterklep personaliseren

Personaliseer de openingsstand van de achterklep met de volgende procedure:

- open de achterklep;
- plaats de achterklep met de hand in de stand die u wilt opslaan;
- druk minstens 5 seconden lang op de knop 2 of de knop 3 fig. 45 (de knipperlichten knipperen drie keer om de verwerving aan te geven).

De achterklep is nu zo geprogrammeerd dat deze in de ingestelde stand wordt geopend.

Deze functie kan met het Connect-systeem fig. 39 (waar voorzien) worden geprogrammeerd.



39

04206V0008EM

*Instelling openingshoogte achterklep op een vooraf ingestelde stand (waar voorzien)*

Stel de openingshoogte van de achterklep met de volgende procedure op een van de vier vooraf ingestelde standen in:

- activeer het hoofdmenu in het Connect-systeem door op de MENU-knop te drukken. Selecteer vervolgens een van de volgende functies: "Instellingen", "Portieren en vergrendelingen" en "Elektrische achterklep". De functies kunnen worden

geselecteerd en geactiveerd door aan de Rotary Pad te draaien en erop te drukken fig. 40;



40

04206V0019EM

selecteer een van de vier vooraf ingestelde standen door aan de Rotary Pad te draaien; druk vervolgens op de Rotary Pad om de gekozen stand te activeren fig. 41.



41

04206V0007EM

## OPENEN

**BELANGRIJK** Als de achterklep in beweging is, klinkt altijd een geluidssignaal.

### Openen van buitenaf

Als het slot ontgrendeld is, kan de achterklep van buiten het voertuig geopend worden door ongeveer een seconde lang op de elektrische ontgrendelingsknop fig. 42 midden op de kentekenplaatverlichting te drukken, tot u het slot hoort openklikken, of door snel twee keer achter elkaar op de knop  op de afstandsbediening te drukken.



42

04056V0005EM

### Openen van binnenuit

Bij vergrendeld slot, kan de achterklep van binnenuit geopend worden door knop 1 fig. 43 die zich op het paneel van het bestuurdersportier bevindt, op te tillen.

**BELANGRIJK** De sluiting kan altijd onderbroken worden door opnieuw op deze knop te drukken.



43

04206V0002EM

### ACHTERKLEP IN GEVAL VAN NOOD OPENEN

Binnenin de bagageruimte, welke bereikt kan worden door de rugleuningen van de achterbank naar te klappen, op de binnenbekleding, naast het slot van de achterklep, zit een klepje, fig. 44, dat toegang geeft tot het openingskoordje waarmee het slot handmatig ontgrendeld kan worden.

Trek aan het koordje om het slot te ontgrendelen.

De achterklep kan nu, handmatig, opgetild worden.



44

04206V0014EM

## SLUITEN

### Sluiten van buitenaf

De achterklep kan van buitenaf gesloten worden door het indrukken van:

- knop 2 fig. 45 die zich op de binnenbekleding van de achterklep bevindt;
- knop 3, die zich op de binnenbekleding van de achterklep bevindt, (alle portieren inclusief de achterklep worden vergrendeld);
- twee keer snel op knop  op de afstandsbediening;
- op knop fig. 42 te drukken, die zich midden op de achterklep bevindt.



ABC



45

04056V005SEM

**BELANGRIJK** De sluiting kan altijd onderbroken worden door op een van de knoppen te drukken om de achterklep te sluiten.

### Sluiten van binnenuit

Knop 1 fig. 43, die zich op de omlijsting van de paneel van het bestuurdersportier bevindt, indrukken en ingedrukt houden tot de handeling is voltooid.

**BELANGRIJK** De sluitbeweging van de achterklep kan onderbroken worden door de knop los te laten.

## AUTOMATISCHE OPENING EN SLUITING VAN DE ACHTERKLEP MET ELEKTRISCHE ACTIVERING, IN HANDSFREE-MODUS

(indien aanwezig)

Ga voor de activering van het systeem in de "Handsfree"-modus als volgt te werk:

- wanneer vergrendeld, dan moet het systeem de aanwezigheid van de elektronische sleutel in de nabijheid van de achterklep kunnen herkennen;
- ga achter het voertuig in centrale positie staan en op een afstand van circa 50 cm vanaf de achterklep;
- Doe met uw voet net of u een schop geeft in de lucht onder de bumper. Trek dan uw been terug. Om deze beweging te doen moeten beide sensoren de aanwezigheid van het been opmerken fig. 46.



46

04206V001SEM

Wanneer gesloten, dan voert de achterklep in handsfree-modus na de beweging met de voet, het volgende uit:

- ontgrendelt en gaat volledig open;
- met een tweede beweging van de voet wordt de actie gestopt;
- met een derde beweging van de voet wordt de omgekeerde actie geactiveerd en sluit de achterklep volledig, wanneer hij niet opnieuw gestopt wordt.

Wanneer open, dan voert de achterklep in handsfree-modus na de beweging met de voet, het volgende uit:

- sluit volledig;
- met een tweede beweging van de voet voor de volledige sluiting wordt de actie gestopt;
- wanneer de actie onderbroken wordt, dan wordt met een derde beweging van de voet de omgekeerde actie geactiveerd en opent de achterklep volledig.

De automatische handsfree openings- en sluitfunctie kan geactiveerd/ gedeactiveerd worden in het Connect-systeem door in het hoofdmenu, dat met een druk op de MENU-knop geopend kan worden, achtereenvolgens de volgende items te selecteren: "Instellingen", "Portieren en Portiervergrendelingen" en "Automatische opening achterklep" door aan de Rotary Pad te draaien en erop te drukken.



**BELANGRIJK** Alvorens de voet van de grond te nemen, moet u ervoor zorgen in een stabiele positie te staan. Vermijd elk contact met het voertuig dan ook: risico op verwondingen (door bijvoorbeeld de hele warme uitlaat aan te raken).

**BELANGRIJK** Vermijd, om de lading van de accu te sparen, de herhaling van deze actie bij stilstaande motor.

**BELANGRIJK** Om de onbedoelde opening van de achterklep te voorkomen wanneer het voertuig gewassen wordt in wasstraten of met behulp van een hogedrukspuit, wordt aangeraden om via het Connect-systeem de functie "Automatische opening achterklep" te deactiveren.

## **INITIALISATIE ACHTERKLEP**

**BELANGRIJK** Als de accu werd losgekoppeld of als een zekering is doorgebrand, dan moet het mechanisme voor het openen/sluiten van de achterklep opnieuw worden geïnitieerd. Ga hiervoor als volgt te werk:

- sluit alle portieren en de achterklep;
- druk op de knop  op de afstandsbediening;
- druk op de knop  op de afstandsbediening;



ABC

*Deze pagina is opzettelijk blanco gelaten*



Dit deel van het handboek bevat nuttige informatie voor de kennis, het begrip en een correct gebruik van het instrumentenpaneel.

## **KENNIS VAN HET INSTRUMENTENPANEEL**

INSTRUMENTENPANEEL EN INSTRUMENTEN . . . . .	46
DISPLAY . . . . .	48
LAMPJES EN BERICHTEN . . . . .	53

## INSTRUMENTENPANEEL EN INSTRUMENTEN



### VERSIES MET 3.5" TFT-DISPLAY



47

0502650010EM

1. Toerenteller 2. Digitale olietemperatuurmeter met waarschuwingslampje oververhitting 3. TFT-Display 4. Digitale brandstofmeter (de driehoek links van het symbool geeft de zijde van het voertuig met de vulopening aan) 5. Snelheidsmeter



## VERSIES MET 7" TFT-DISPLAY



48

0502650011EM

1. Toerenteller 2. Digitale olietemperatuurmeter met waarschuwingslampje oververhitting 3. TFT-Display 4. Digitale brandstofmeter (de driehoek links van het symbool geeft de zijde van het voertuig met de vulopening aan) 5. Snelheidsmeter  
Naast de afmetingen van het display kan het instrumentenpaneel kleine verschillen vertonen, afhankelijk van de versie of de markt van bestemming van het voertuig.



ABC

## DISPLAY



### BESCHRIJVING

Het voertuig kan uitgerust zijn met een 3,5" of 7" TFT Display.

### TFT-DISPLAY INSTELBAAR

Tijdens het functioneren wordt het display verdeeld in meerdere secties die rijgegevens, waarschuwingen en storingsindicaties tonen. Toont de lay-out van het display met de verschillende sectoren.



49

05036S0115EM

1. Informatie over versnellingsbak. 2. Preventie bots systeem, voorzijde, zijkant, Cruise Control. 3. Waarschuwinglampje snelheidslimiet. 4. Hoofdmenu instelbaar. 5. Kompas. 6. Kilometer teller. 7. Storingssymbolen/informatieve meldingen (bijv. gevaar voor ijs, deuren open, ABS in werking, enz.). 8. Actieradius voertuig (enkel 7" TFT Display). 9. Pictogramlampjes (grootlicht/dimlicht) (enkel 7" TFT Display).

## 1 Informatie over versnellingsbak

Geeft informatie weer over de werking van de versnellingsbak (M, P, R, N, D).

Als in de stand D met gebruik van de hendel aan het stuurwiel (indien aanwezig), of in de handmatige modus M, van versnelling wordt veranderd, wordt ook de ingeschakelde versnelling weergegeven.

In de M modus wordt bovendien de noodzaak gesignaleerd om van versnelling te veranderen zowel omhoog als omlaag.

## 2 Antibotssystemen, Voorzijde, zijkant, Cruise Control

Geeft de bediening van de volgende functie weer:

- Forward Collision Warning (FCW)
- Lane Departure Warning (LDW)
- Cruise Control (CC) of Active Cruise Control (ACC) (vindien aanwezig).

Zie voor meer informatie de betreffende paragrafen.

## 3 Waarschuwingslampje snelheidslimiet

Toont informatie over de Speed Limiter functie.

Zie voor meer informatie de betreffende paragraaf.

## 4 Hoofdmenu instelbaar

Kan de volgende schermen weergeven:

- Start
- Trip A
- Trip B (kan worden ingeschakeld/uitgeschakeld op het Connect-systeem)
- Prestaties

De schermen kunnen worden geselecteerd, door rotatie en door te drukken op de knop in fig. 50.



50

05036V0002EM

Afhankelijk van de gekozen rijmodus (Dynamic / Dynamic + (indien aanwezig), Normal, Advanced Efficiency), die geselecteerd kunnen worden via het "Alfa DNA™" systeem, kunnen de schermen er grafisch anders uitzien. Navigatie-instructies en oproepinformatie kunnen worden herhaald, bovendien kunnen deze functies worden ingesteld op het Connectsysteem.

## Start

De parameters weergegeven op het display voor de functie: Dynamic / Dynamic + (indien aanwezig), Normal en Advanced Efficiency zijn:

- Tijd (op het 3.5" FT display alleen getoond als de herhaalmodus van de Telefoonfunctie niet eerder ingeschakeld werd).
- Buitentemperatuur (op het 3.5" FT display alleen getoond als de Telefoonfunctie herhaal functie niet eerder ingeschakeld werd).
- Huidige snelheid (getoond als de herhaal functie van de Telefoon en Navigatiefuncties niet eerder geactiveerd werden).
- Bereik (op het 3.5" FT display getoond als de Radio en Media functies herhaalmodi niet eerder ingeschakeld werden).

## Trip A en B

De "Trip computer" kan worden gebruikt om, voor alle rijmodi (Dynamic, Normal, Advanced Efficiency) en met de startinrichting AAN, de maten weer te geven betreffende de werkingsstatus van het voertuig. Met deze functie kunnen twee afzonderlijke ritten worden aangemaakt, "Trip A" en "Trip B" genaamd (deze laatste kan worden uitgeschakeld door Connect-systeem), waarmee "volledige ritten" van de auto worden vast



ABC

gelegd. Beide functies werken onafhankelijk van elkaar.

“Trip A” en “Trip B” worden gebruikt om informatie weer te geven over:

- Afgelegde weg
- Gemiddeld brandstofverbruik
- Gemiddelde snelheid
- Actieve trip
- Brandstofverbruikindicator (enkel 7" TFT Display)

Om te resetten, de TRIP-knop op de rechter stuurkolomhendel ingedrukt houden fig. 50.

### **Prestaties**

De weergegeven parameters zijn anders van functie dan de actieve modus, de functies kunnen worden geselecteerd via het “Alfa DNA™”-systeem en zijn als volgt:

- Normal*: op het scherm worden grafisch bepaalde parameters weergegeven die zijn verbonden aan de efficiëntie van de rijstijl voor de beperking van het brandstofverbruik;
- Advanced Efficiency*: de drie middelste pictogrammen op het scherm geven de doeltreffendheid van de rijstijl weer, gekoppeld aan de volgende parameters: acceleratie, deceleratie en versnellingen, voor de beperking van het brandstofverbruik. De balk onder de pictogrammen toont het huidige verbruik en de groene lijn staat voor het optimale

gebied. De wereldbol (7" TFT-display) gaat geleidelijk aan branden afhankelijk van de vermindering van het verbruik;  *Dynamic / Dynamic +* (indien aanwezig): de weergegeven parameters verwijzen naar de stabiliteit van het voertuig. De grafieken geven de G-krachten weer (G-meter information), waarbij de versnelling ( $m/s^2$ ) als referentie-eenheid wordt gebruikt. G-krachten in de lengte richting worden ook aangegeven.

### **5 Kompas**

Geeft de richting weer van de bestemming.

### **6 Kilometer teller**

Geeft het totaal aantal gereden kilometers (of mijl) aan.

### **7 Storing waarschuwing lampjes**

Zone aangeduid voor de weergave van storingen, de volgende symbolen zouden bij draaien kunnen worden weergegeven:

- Waarschuwing lampjes met een lage prioriteit (geel).
- Symbolen hoge prioriteit (rood).

### **8 Actieradius voertuig (enkel 7" TFT Display)**

Duidt op de kilometers (of mijlen) die nog gereden kunnen worden voordat de brandstoftank leeg is.

### **9 Pictogram lampjes (enkel 7" TFT Display)**

Geeft het pictogram weer dat gekoppeld is aan de volgende actieve functies:

- dimlicht;
- grootlicht;
- Automatisch dimlicht;
- Automatisch grootlicht.

## PARAMETERS INGESTELD DOOR GEBRUIKER

Met het Connect-systeem kunnen een reeks door de gebruiker te programmeren functies worden ingesteld.

Verder worden enkel de volgende basisinstellingen beschreven:

- Eenheden & Taal
- Tijd en datum
- Instrumentenpaneel

Om toegang te krijgen tot de lijst met de bovengenoemde items, ga als volgt te werk: selecteer in het hoofdmenu, ingeschakeld door te drukken op de MENU-knop fig. 51, de functie "Instellingen", door de Rotary Pad te draaien en in te drukken.

Draai aan de Rotary Pad om de gewenste optie te kiezen en druk erop om deze in te schakelen.



51

05036V0040EM

## Eenheden & Taal



52

05036S0016EM

De volgende instellingen kunnen worden gewijzigd wanneer deze modus is geselecteerd fig. 52:

- Meeteenheid (als dit menu item wordt geselecteerd kunt u kiezen tussen de metrieke, uitgebreide, of de gepersonaliseerd systemen, deze laatste keuze staat u toe om de meeteenheid in te stellen al naar gelang de door u gewenste grootte).
- Taal (door het selecteren van dit item kunt u de taal voor het systeem kiezen).
- Instellingen herstellen (hiermee kunnen de instellingen van het huidige menu gewist en de fabrieksinstellingen hersteld worden).

Om bij de instellingen van de afzonderlijke functies te kunnen en deze af te stellen, aan de Rotary Pad draaien en indrukken, zowel om te selecteren als om de selectie te bevestigen.

## Tijd en datum



53

05036S0017EM

De volgende instellingen kunnen worden gewijzigd wanneer deze modus is geselecteerd fig. 53:

- Synchronisatie met GPS-tijd (activeert/deactiveert de kloksynchronisatie via de GPS; als deze functie is uitgeschakeld zijn de opties Tijd en Datum instellen ingeschakeld).
- Tijd instellen (maakt handmatig instellen van de tijd mogelijk).
- Formaat tijd (hiermee kan het formaat tijd worden gekozen tussen een 12-uurs klok en een 24-uurs klok).
- Datum instellen (maakt handmatig instellen van de datum mogelijk).



ABC

Instellingen herstellen (hiermee kunnen de instellingen van het huidige menu gewist en de fabrieksinstellingen hersteld worden).

Om bij de instellingen van de afzonderlijke functies te kunnen en deze af te stellen, aan de Rotary Pad draaien en indrukken, zowel om te selecteren als om de selectie te bevestigen.

### Instrumentenpaneel



54

0503650018EM

De volgende instellingen kunnen worden gewijzigd wanneer deze modus is geselecteerd fig. 54:

- Volume waarschuwingszoemer (hiermee kunt u het volume instellen van de waarschuwingszoemer op zeven verschillende niveaus).
- Trip B (hiermee kunt u de functie inschakelen/uitschakelen).

Telefoon herhalen (hiermee kan de herhaling van de telefoonfunctieschermen op het instrumentenpaneeldisplay ook worden ingeschakeld/uitgeschakeld).

Audio herhalen (hiermee kan de herhaling van de audiofunctieschermen (Radio en Media) op het instrumentenpaneeldisplay ook worden ingeschakeld/uitgeschakeld).

Herhaling navigatie (hiermee kan de herhaling van de navigatorfunctieschermen op het instrumentenpaneeldisplay ook worden ingeschakeld/uitgeschakeld).

Instellingen herstellen (hiermee kunnen de instellingen van het huidige menu gewist en de fabrieksinstellingen hersteld worden).

Om bij de instellingen van de afzonderlijke functies te kunnen en deze af te stellen, aan de Rotary Pad draaien en indrukken, zowel om te selecteren als om de selectie te bevestigen.

## LAMPJES EN BERICHTEN



**BELANGRIJK** Daar waar het instrumentenpaneel dit toestaat, wordt een specifieke melding en/of een geluidssignaal gegeven als het lampje gaat branden. Deze signaleringen zijn beknopt en worden ter voorzorg gegeven. Ze zijn niet uitputtend en/of een vervanging van de inhoud van het handboek dat altijd aandachtig moet worden doorgelezen. Raadpleeg altijd dit hoofdstuk wanneer een storing wordt gemeld.

**BELANGRIJK** De storingsmeldingen die op het display worden weergegeven zijn opgedeeld in twee categorieën: ernstige en minder ernstige storingen. Bij ernstige storingen worden de meldingen langdurig “herhaaldelijk” weergegeven. Bij minder ernstige storingen worden de meldingen korter “herhaaldelijk” weergegeven. U kunt de waarschuwingmeldingen in beide gevallen stoppen door op de knop van de ruitenwischer hendel te drukken. De melding op het instrumentenpaneel blijft branden tot de oorzaak van de storing is verholpen.







ABC

## LAMPJES OP INSTRUMENTENPANEEL

Mogelijk gedetailleerde berichten en/of akoestische signalering kan worden gekoppeld aan een paar waarschuwingslampen en symbolen.

### Rode waarschuwingslampjes

Lampje	Wat betekent dat?
	<p><b>ONVOLDOENDE REMVLOEISTOF / ELEKTRISCHE PARKEERREM INGESCHAKELD</b> Wanneer het waarschuwingslampje in de stand ON wordt gezet, gaat dit lampje branden en het moet doven kort nadat de motor is gestart.</p>
	<p><b>Remvloeistofniveau te laag</b> Dit lampje gaat branden wanneer het remvloeistofniveau in het reservoir zich onder het minimumpeil bevindt, bijvoorbeeld door een lekkage in het remcircuit. Neem contact op met het Alfa Romeo Servicenetwerk om het systeem zo spoedig mogelijk te laten controleren.</p>
 	<p><b>Elektrische parkeerrem ingeschakeld</b> Het waarschuwingslampje gaat branden wanneer de elektrische parkeerrem is ingeschakeld. Schakel de elektrische parkeerrem uit, controleer daarna of het lampje gedoofd is. Als het waarschuwingslampje blijft branden, neem dan contact op met het Alfa Romeo Servicenetwerk.</p>
	<p><b>BELANGRIJK</b> Als de auto op een helling van meer dan 30% wordt geparkeerd en/of de temperatuur van de remmen hoger is dan 350°C, dan zal bij het inschakelen van de elektrische parkeerrem, het waarschuwingslampje knipperen om een potentieel onveilige situatie aan te geven.</p>
	<p><b>STORING EBD</b> De gelijktijdige inschakeling van de lampjes  (rood) en  (geel) bij lopende motor geeft aan dat het EOBD-systeem een storing vertoont of dat het niet beschikbaar is. In dit geval kunnen de achterwielen bij fors remmen plotseling blokkeren waardoor de auto begint te slippen. Rijd voorzichtig en begeef u onmiddellijk naar het dichtstbijzijnde filiaal van het Alfa Romeo Servicenetwerk om de installatie te laten controleren.</p>



Lampje	Wat betekent dat?
	<b>STORING AIR BAG</b> Wanneer de startinrichting in de stand ON wordt gezet, gaat dit lampje branden. Het moet uitgaan kort nadat de motor is gestart. Als het lampje permanent blijft branden, dan is er een storing in het airbagsysteem.  25) 26)
	<b>VEILIGHEIDSGORDELS VOOR NIET VASTGEMAAKT</b> Het lampje gaat continu branden wanneer bij stilstaande auto de veiligheidsgordel aan bestuurders- en passagierszijde (indien een passagier aanwezig is) niet is omgelegd. Het lampje gaat knipperen en er klinkt een geluidssignaal als het voertuig rijdt en de veiligheidsgordel van de bestuurder of de passagier voorin (indien aanwezig) niet goed is vastgemaakt. Zet de veiligheidsgordel vast of controleer of de veiligheidsgordels van de bezette voorstoelen goed zijn vastgezet.
	<b>TE HOGE MOTOROLIETEMPERATUUR</b> Het lampje gaat branden als de motorolie oververhit is. Als het probleem aanhoudt, contact opnemen met het Alfa Romeo Servicenetwerk.  12)

 **BELANGRIJK**

**25)** Een storing van het waarschuwingslampje  wordt aangegeven door het inschakelen van het pictogram  op het instrumentenpaneel. In dergelijke gevallen kan het lampje mogelijk geen storingen in de veiligheidssystemen aangeven. Laat het systeem onmiddellijk controleren door het Alfa Romeo Servicenetwerk alvorens verder te rijden.



**26)** Als het  waarschuwingslampje niet dooft wanneer de startinrichting naar ON wordt gedraaid of als het blijft branden tijdens het rijden (terwijl er ook een bericht op het display wordt weergegeven), dan kan er iets mis zijn met de veiligheidssystemen; in dat geval kunnen de airbags of gordelspanners niet in werking treden bij een ongeval of, in een zeer beperkt aantal gevallen, onbedoeld in werking treden. Laat het systeem onmiddellijk controleren door het Alfa Romeo Servicenetwerk alvorens verder te rijden.

 **BELANGRIJK**

**12)** Als het symbool tijdens het rijden gaat branden, breng het voertuig dan onmiddellijk tot stilstand en zet de motor af.



## Gele waarschuwingslampjes

Lampje	Wat betekent dat?
	<p><b>STORING ABS-SYSTEEM</b>            Wanneer de startinrichting in de stand ON wordt gezet, gaat dit lampje branden. Het moet uitgaan kort nadat de motor is gestart. Het lampje gaat branden om een storing van het ABS aan te geven. In dat geval blijft het remsysteem normaal werken, maar met uitsluiting van het ABS-systeem.            Rijd zeer voorzichtig en neem zo snel mogelijk contact op met het Alfa Romeo Servicenetwerk.</p>
	<p><b>STORING TPMS-SYSTEEM</b>            Het lampje gaat branden wanneer er een storing in het TPMS wordt gedetecteerd. Als op één of meerdere wielen geen sensoren zijn gemonteerd, verschijnt er een bericht op het display tot de oorspronkelijke condities zijn hersteld.            Rijd niet verder met één of meerdere lekke banden, dit kan de bestuurbaarheid van de auto in gevaar brengen. Breng het voertuig tot stilstand, voorkom bruusk remmen en sturen. Herstel onmiddellijk de correcte spanning van de banden met behulp van de speciale bandenreparatiekit (zie de paragraaf "Een wiel repareren" in het hoofdstuk "Noodgevallen") en neem zo snel mogelijk contact op met het Alfa Romeo Servicenetwerk.</p> <p><b>Lage bandenspanning</b>            Het waarschuwingslampje gaat branden om aan te geven dat de bandenspanning lager is dan de aanbevolen waarde en/of dat de band langzaam druk verliest. Onder deze omstandigheden kunnen de optimale levensduur van de banden en het brandstofverbruik niet gegarandeerd worden.            In elke situatie waarin op het display het bericht "Raadpleeg instructieboek" wordt weergegeven, is het VERPLICHT om de inhoud van de paragraaf "Wielen en velgen" in het hoofdstuk "Technische gegevens" te raadplegen, en moeten de aanwijzingen die u daarin vindt strikt worden opgevolgd.</p>

Lampje	Wat betekent dat?
<p><b>ESC</b></p>	<p>ESC-SYSTEEM            Wanneer de startinrichting in ON wordt gezet, gaat het lampje branden maar het moet uitgaan zodra de motor is gestart.  <b>Inwerkingtreden ESC-systeem:</b> inwerkingtreding van het systeem wordt aangegeven door het knipperen van het waarschuwingslampje: dit geeft aan dat de stabiliteit en de grip van de auto in kritieke toestand verkeren.</p> <hr/> <p><b>Storing ESC-systeem:</b> Als het lampje niet dooft, of blijft branden terwijl de motor loopt, is er een storing in het ESC-systeem aangetroffen.            Neem in dit soort gevallen zo snel mogelijk contact op met het Alfa Romeo Servicenetwerk.</p> <hr/> <p><b>Storing Hill Start Assist-systeem:</b> het gaan branden van het lampje duidt op een storing van het Hill Start Assist-systeem.            Neem in dit soort gevallen zo snel mogelijk contact op met het Alfa Romeo Servicenetwerk.</p>
<p><b>ESC OFF</b></p>	<p>GEDEELTELIJKE / VOLLEDIGE UITSCHAKELING VAN ACTIEVE VEILIGHEIDSSYSTEMEN            Wanneer de startinrichting in ON wordt gezet, gaat het waarschuwingslampje branden maar het moet uitgaan zodra de motor is gestart.            Het lampje gaat branden om aan te geven dat sommige veiligheidssystemen gedeeltelijk of volledig zijn uitgeschakeld.            Zie voor nadere details over de actieve veiligheidssystemen de paragraaf "Actieve veiligheidssystemen" in het hoofdstuk "Veiligheid". Wanneer de actieve veiligheidssystemen weer worden ingeschakeld, gaat het lampje uit.</p>



ABC





Lampje	Wat betekent dat?
	<p>BRANDSTOFRESERVE / BEPERKTE ACTIERADIUS</p> <p>Het waarschuwingslampje (of het pictogram op het beeldscherm) schakelt in als er ongeveer 8 liter brandstof in de tank voor de Diesel versies aanwezig is, en ongeveer 9 liter brandstof voor benzine-versies.  27)</p>
	<p>STORING INSPIJUIT-/EOBD-SYSTEEM</p> <p>Onder normale omstandigheden, wanneer de startinrichting op de stand ON wordt gezet, gaat het lampje branden, maar dit moet uitgaan zodra de motor is gestart.</p> <p>De verkeerspolitie beschikt over speciale apparatuur waarmee de werking van het lampje kan worden gecontroleerd. Neem in elk geval de wettelijke voorschriften in acht van het land waarin u rijdt.  13)</p> <hr/> <p><b>Storing injectiesysteem</b></p> <p>Als het lampje blijft branden of tijdens het rijden gaat branden, werkt het injectiesysteem niet goed. Een continu brandend lampje duidt op een storing in het inspuit-/ontstekingsstelsel die zou kunnen leiden tot overmatige uitlaatgasemissies, mogelijk prestatieverlies, slechte rijeigenschappen en een hoog brandstofverbruik.</p> <p>Het lampje dooft nadat de storing is verdwenen, maar de storing wordt toch door het systeem in het geheugen opgeslagen. Onder deze omstandigheden kan met gematigde snelheid verder gereden worden, maar niet op hoge snelheid en zonder te veel van de motor te eisen. Het langdurig rijden met continu brandend lampje kan tot schade leiden. Neem zo snel mogelijk contact op met het Alfa Romeo Servicenetwerk.</p> <hr/> <p><b>Katalysator beschadigd</b></p> <p>Als het waarschuwingslampje knippert, betekent dit dat de katalysator beschadigd kan zijn. Laat het gaspedaal los om het motortoerental te verlagen tot het lampje stopt met knipperen. Rijd verder met gematigde snelheid en voorkom rijomstandigheden die kunnen leiden tot het opnieuw gaan knipperen van het lampje. Neem zo spoedig mogelijk contact op met het Alfa Romeo Servicenetwerk.</p>

**BELANGRIJK**

**27)** Als, tijdens het rijden, het lampje gaat knipperen (of het pictogram op het display verschijnt), contact opnemen met het Alfa Romeo Servicenetwerk.





**BELANGRIJK**

**13)** Als het lampje , wanneer de startinrichting naar ON wordt gedraaid, niet gaat branden of tijdens het rijden continu blijft branden of gaat knipperen (bij bepaalde versies verschijnt er ook een bericht op het display), neem dan zo snel mogelijk contact op met het Alfa Romeo Servicenetwerk.

Lampje	Wat betekent dat?
	<p><b>STORING AdBlue®-INSPIJTSYSTEEM (UREUM)</b> (alleen uitvoeringen 2.2 JTD)</p> <p>Het lampje gaat branden, op enkele uitvoeringen samen met de weergave van een specifiek bericht op het display van het instrumentenpaneel, in geval er wordt bijgevuld met een vloeistof die niet voldoet aan de nominale eigenschappen of wanneer er een gemiddeld verbruik van AdBlue® (UREUM) van meer dan 50% wordt gedetecteerd.</p> <p>Neem zo snel mogelijk contact op met het Alfa Romeo Servicenetwerk.</p> <p>Indien de storing niet wordt opgelost telkens een volgende limiet wordt overschreden, dan zal op het display van het instrumentenbord een melding weergegeven worden tot wanneer het niet meer mogelijk zal zijn de motor te starten. Wanneer er nog 200 km rest alvorens de motor niet meer gestart kan worden, zal bij enkele versies continu een melding op het display van het instrumentenbord weergegeven worden en zal er ook een geluidssignaal afgaan.</p>
	<p><b>BESCHADIGING KATALYSATOR</b> (enkel 2.0 T4 MAir versies met DPF)</p> <p>Als het waarschuwingslampje knippert, betekent dit dat de katalysator beschadigd kan zijn.</p> <p>Laat het gaspedaal los om het motortoerental te verlagen tot het lampje stopt met knipperen. Rijd verder met gematigde snelheid en voorkom rijomstandigheden die kunnen leiden tot het opnieuw gaan knipperen van het lampje. Neem zo spoedig mogelijk contact op met het Alfa Romeo Servicenetwerk.</p>
	<p><b>FORWARD COLLISION WARNING-SYSTEEM (FCW)</b> (voor bepaalde versies/markten)</p> <p>Dit waarschuwingslampje informeert de bestuurder dat de alarmfunctie voor frontale botsing niet ingeschakeld is.</p>
	<p><b>MISTACHTERLICHT</b></p> <p>Het lampje gaat branden wanneer het mistachterlicht wordt ingeschakeld.</p>



## Groene waarschuwinglampjes





Lampje	Wat betekent dat?
	<p>STADSLICHT EN DIMLICHT Het lampje gaat branden wanneer het stadslicht en het dimlicht worden ingeschakeld. <b>Functie "Follow me" ingeschakeld</b> Met deze functie kunnen de koplampen gedurende 30, 60 of 90 seconden blijven branden nadat de startinrichting in de stand STOP wordt gezet.</p>
	<p>MISTLAMPEN Het lampje gaat branden wanneer de mistlampen voor worden ingeschakeld.</p>
	<p>RICHTINGAANWIJZER LINKS Het lampje gaat branden wanneer de richtingaanwijzerhendel omlaag wordt gezet, of indien de rechter richtingaanwijzer, samen met de knop voor de alarmknipperlichten wordt ingedrukt.</p>
	<p>RICHTINGAANWIJZER RECHTS Het lampje gaat branden wanneer de richtingaanwijzerhendel omhoog wordt verplaatst, of indien samen de linker richtingaanwijzer, samen met de knop voor de alarmknipperlichten wordt ingedrukt.</p>
	<p>Automatische inschakeling grootlicht (op 3.5" TFT-display) Dit lampje gaat branden wanneer het grootlicht automatisch wordt ingeschakeld.</p>

## Blaue controlelampjes

Lampje	Wat betekent dat?
	<p>GROOTLICHT (Aanwezig op het 3.5" TFT-display) Het symbool gaat branden wanneer het grootlicht wordt ingeschakeld.</p>

## OP HET DISPLAY WEERGEGEVEN SYMBOLEN

### Rode symbolen





Symbool	Wat betekent dat?
	<p>ONVOLDOENDE MOTOROLIEDRUK</p> <p>Het symbool signaleert een onvoldoende druk van de motorolie.</p> <p>In geval het symbool tijdelijk oplicht of knippert (ongeveer 5 seconden), moet het oliepeil door middel van de daarvoor bestemde procedure gecontroleerd worden (zie inhoud paragraaf "Controle van de peilen" in hoofdstuk "Onderhoud en zorg"). Vul zo nodig olie bij om het correcte peil te herstellen.</p> <p>Wanneer het symbool continu brandt, moet contact worden opgenomen met het Alfa Romeo Servicenetwerk voor de controle van het systeem.</p> <p>WAARSCHUWING IN GEVAL VAN CONTINU BRANDEND SIGNAAL: Gebruik het voertuig niet zolang de storing niet is verholpen. Het brandende symbool geeft niet de hoeveelheid olie in de motor aan: het oliepeil kan bij het opstarten van het voertuig en op het display gecontroleerd worden door de functie "Oliepeil" in het Connect-systeem te activeren.  14)</p>
	<p>STORING DYNAMO</p> <p>De dynamo vertoont een storing als dit symbool bij lopende motor gaat branden.</p> <p>Neem zo snel mogelijk contact op met het Alfa Romeo Servicenetwerk.</p>
	<p>STORING STUURBEKRACHTIGING</p> <p>Als het symbool blijft branden zou de elektrische stuurbekrachtiging niet meer kunnen functioneren waardoor aanzienlijk meer inspanning nodig is om het voertuig te besturen; het sturen blijft echter wel mogelijk.</p> <p>Neem zo snel mogelijk contact op met het Alfa Romeo Servicenetwerk.</p>
	<p>STORING ALFA™ STEERING TORQUE-SYSTEEM (AST)</p> <p>Het brandende symbool geeft aan dat het automatische stuurcorrectiesysteem een storing vertoont.</p> <p>Neem contact op met het Alfa Romeo Servicenetwerk om de installatie te laten controleren.</p>



### BELANGRIJK

**14)** Als het symbool  tijdens het rijden gaat branden, zet dan de motor onmiddellijk af en neem contact op met het Alfa Romeo Servicenetwerk.



Symbool	Wat betekent dat?
	<p><b>TE HOGE MOTORKOELVLOEISTOFTEMPERATUUR</b>  Het symbool gaat branden wanneer de motor oververhit is.  <i>Bij normaal rijden:</i> stop het voertuig, zet de motor af en verifieer of het koelvloeistofpeil in het reservoir niet tot onder het MIN-streepje is gedaald. Als dit het geval is, wacht dan tot de motor is afgekoeld, draai vervolgens voorzichtig en langzaam de dop open, vul koelvloeistof bij en controleer of het peil tussen het MIN- en MAX-teken op het reservoir staat. Verifieer bovendien visueel of de koelvloeistof lekt. Neem contact op met het Alfa Romeo Servicenetwerk als het symbool bij de volgende start van de motor weer gaat branden.  <i>Bij een zware belasting van het voertuig (bijv. bij prestatiegericht rijden):</i> rem af en stop het voertuig als het lampje blijft branden. Stop gedurende 2 of 3 minuten met lopende motor en geef licht gas om de circulatie van de koelvloeistof te vergemakkelijken, schakel vervolgens de motor uit. Verifieer of het koelvloeistofpeil juist is volgens de eerder beschreven procedure.  <b>BELANGRIJK</b> Het is raadzaam om onder zware bedrijfsomstandigheden de motor voor het afzetten enkele minuten te laten draaien met het gaspedaal licht ingetrapt.</p>
	<p><b>PORTIEREN NIET VOLLEDIG GESLOTEN</b>  Het symbool gaat branden wanneer een of meer portieren niet goed gesloten zijn. U hoort een geluidssignaal als het voertuig met open portieren rijdt.  Doe de portieren goed dicht.</p>
	<p><b>MOTORKAP NIET VOLLEDIG GESLOTEN</b>  Het symbool gaat aan wanneer de motorkap niet goed gesloten is, samen met de pictogram, een afbeelding van het voertuig met een open motorkap verschijnt op het display.  U hoort een geluidssignaal als het voertuig met open motorkap rijdt.  Doe de motorkap goed dicht.</p>
	<p><b>ACHTERKLEP OPEN</b>  Het symbool gaat aan wanneer de achterklep niet goed gesloten is, samen met het pictogram dat op het display wordt weergegeven verschijnt ook een afbeelding van het voertuig met een open achterklep.  Als de auto rijdt en de achterklep is open, dan klinkt er een geluidssignaal.  Sluit de achterklep goed.</p>



Symbool	Wat betekent dat?
	<p><b>STORING AUTOMATISCHE VERSNELLINGSBAK</b>  Het symbool gaat branden en een tegelijkertijd wordt een geluidssignaal gegeven als een storing aan de automatische versnellingsbak wordt waargenomen.  Neem zo snel mogelijk contact op met het Alfa Romeo Servicenetwerk.  15)</p>
	<p><b>TE LAAG MOTOROLIEPEIL</b>  Het symbool wordt samen met het desbetreffende bericht op het display weergegeven om aan te geven dat het motoroliepeil laag is. Vul de olie zo spoedig mogelijk bij om het correcte niveau in het oliecarter te herstellen (zie de beschrijving in de paragraaf "Motorruimte - Niveaus controleren" in het hoofdstuk "Onderhoud en zorg" voor aanwijzingen over de bij te vullen hoeveelheid). U kunt deze handeling zelf verrichten met de geschikte soort olie, zoals wordt voorgeschreven door Alfa Romeo (zie de beschrijving in de paragraaf "Vloeistoffen en smeermiddelen" in het hoofdstuk "Technische gegevens" voor gedetailleerde aanwijzingen).  Bij de versie Quadrifoglio moet het motoroliepeil ook met de specifieke oliepeilstok onder de motorkap worden gecontroleerd (zie het hoofdstuk "Onderhoud en zorg").</p> <p><b>MAXIMUM MOTOROLIEPEIL OVERSCHREDEN</b>  Het symbool gaat branden in combinatie met het desbetreffende bericht op het display om aan te geven dat het motoroliepeil te hoog is.  Neem zo snel mogelijk contact op met het Alfa Romeo Servicenetwerk om het correcte peil te laten herstellen. Zorg er ondertussen voor dat u het motortoerental van 3000 tpm niet overschrijdt.</p>
	<p><b>TEMPERATUUR REMSCHIJVEN</b>  Het lampje gaat branden bij oververhitting van de remschijven.  Het remsysteem laten afkoelen door trager te gaan rijden.</p>
	<p><b>SNELHEIDSLIMIET OVERSCHREDEN</b>  (enkel SASO-uitvoering)  Het symbool gaat branden wanneer de snelheidslimiet van 120 km/h wordt overschreden.</p>

 **BELANGRIJK**

**15)** Door blijven rijden terwijl dit symbool brandt, kan leiden tot ernstige schade en breuk van de versnellingsbak. De olie kan ook oververhit raken: eventueel contact van de olie met de hete motor of de hete onderdelen van het uitlaatsysteem kan leiden tot brand.











## Gele symbolen

Symbool	Wat betekent dat?
	<p>STORING ENGINE IMMOBILIZER-SYSTEEM/ INBRAAKPOGING</p> <p><b>Storing Engine Immobilizer-systeem</b> Het symbool gaat branden om een storing van de Engine Immobilizer-systeem aan te geven. Neem zo snel mogelijk contact op met het Alfa Romeo Servicenetwerk.</p> <p><b>Inbraakpoging</b> Het symbool gaat branden wanneer de startinrichting in de stand AAN wordt gezet, om een mogelijke inbraakpoging die gedetecteerd is door het alarmsysteem aan te geven.</p> <p><b>Elektronische sleutel niet herkend</b> Dit symbool wordt ingeschakeld wanneer de motor wordt gestart en de elektronische sleutel niet wordt herkend door het systeem.</p> <p><b>Storing alarmsysteem</b> Dit symbool verschijnt om een storing van het alarmsysteem aan te geven.</p>
	<p>INWERKINGTREDING BRANDSTOF AFSLUIJSYSTEEM</p> <p>Het symbool gaat branden in geval van de activering van de afsluiter van de brandstoftoevoer. Zie, om het brandstofafsluitsysteem weer in te schakelen, de beschrijving in het deel "Brandstofafsluitsysteem" in het hoofdstuk "Noodgevallen". Neem contact op met het Alfa Romeo Servicenetwerk als de brandstoftoevoer nog niet hersteld kan worden.</p>
	<p>MOTOROLIE IS VERSLECHTERD (indien aanwezig)</p> <p>Het symbool wordt slechts korte tijd weergegeven.</p> <p>BELANGRIJK Na de eerste melding zal, bij elke start van de motor, het symbool blijven knipperen zoals hiervoor is beschreven totdat de olie wordt verversd.</p> <p>Het knipperen van het symbool moet niet als een storing in het voertuig worden beschouwd, maar wil de bestuurder erop wijzen dat de motorolie z.s.m. dient te worden verversd. De verslechtering van de motorolie kwaliteit wordt versneld als het voertuig veel gebruikt wordt voor korte ritten, waardoor de bedrijfstemperatuur van de motor niet bereikt kan worden.</p> <p>Neem zo snel mogelijk contact op met het Alfa Romeo Servicenetwerk.  16)</p>











## BELANGRIJK

**16)** Wanneer het symbool gaat branden, moet de afgewerkte motorolie zo spoedig mogelijk, en in elk geval binnen 500 km na het aangaan van het symbool, worden verversd. De niet-naleving van de bovenstaande informatie kan leiden tot ernstige beschadiging van de motor en het vervallen van de garantie. De activering van dit symbool heeft niets te maken met de hoeveelheid olie in de motor; voeg dus absoluut geen motorolie.

Symbol	Wat betekent dat?
	<p><b>VOORGLOEIBOUGIES (Dieselversies)</b>  Het waarschuwingslampje gaat branden indien het startsysteem naar de stand ON wordt gezet, het symbool gaat aan en weer uit als de voorgloeibougies de vereiste temperatuur hebben bereikt. De motor kan worden gestart zodra het symbool uitgeschakeld is.  <b>WAARSCHUWING</b> Bij gemiddelde of hoge buitentemperatuur blijft het symbool zeer kort bijna onwaarneembaar branden.</p> <p><b>STORING VOORGLOEIBOUGIES (Dieselversies)</b>  Het symbool knippert om aan te geven dat er een storing in het voorgloeisysteem is. Neem in dit geval contact op met het Alfa Romeo Servicenetwerk.</p>
	<p><b>STORING MOTOROLIEDRUKSENSOR</b>  Als dit lampje gaat branden, dan duidt dit op een storing van de motoroliedruksensor. Neem zo snel mogelijk contact op met het Alfa Romeo Servicenetwerk.</p>
	<p><b>STORING SENSOR MOTOROLIEPEIL</b>  Als dit lampje gaat branden, dan duidt dit op een storing van het motoroliepeil. Neem zo snel mogelijk contact op met het Alfa Romeo Servicenetwerk.</p>
	<p><b>STORING FORWARD COLLISION WARNING (FCW)</b>  Het symbool gaat branden als er een storing van het Forward Collision Warning-systeem is. Neem zo snel mogelijk contact op met het Alfa Romeo Servicenetwerk.</p>
	<p><b>START &amp; STOP EVO SYSTEEMSTORING</b>  Het symbool licht op om een storing aan te geven in het Start &amp; Stop Evo-systeem. Neem zo snel mogelijk contact op met het Alfa Romeo Servicenetwerk om de storing op te lossen.</p>
	<p><b>STORING REGENSENSOR</b>  Het symbool gaat branden als er een storing van automatische ruitenwisser is. Neem zo snel mogelijk contact op met het Alfa Romeo Servicenetwerk.</p>
	<p><b>STORING SCHEMERSENSOR</b>  Het symbool gaat branden als er een storing van de automatische dimlichthoogteregeling is. Neem zo snel mogelijk contact op met het Alfa Romeo Servicenetwerk.</p>
	<p><b>STORING BLIND SPOT MONITORING-SYSTEEM</b>  Het symbool gaat branden in geval van een storing van het Blind Spot Monitoring-systeem. Neem zo snel mogelijk contact op met het Alfa Romeo Servicenetwerk.</p>







Symbol	Wat betekent dat?
	<p>STORING BRANDSTOFNIVEAUSENSOR</p> <p>Het symbool gaat branden als de brandstofniveausensor een storing heeft Neem zo snel mogelijk contact op met het Alfa Romeo Servicenetwerk.</p>
	<p>STORING BUITENVERLICHTING</p> <p>Het symbool gaat branden om een storing in een van de volgende verlichting aan te geven: dagverlichting (DRL's) / parkeerlichten / richtingaanwijzers aanhanger (indien aanwezig) / verlichting aanhanger (indien aanwezig); stadslichten / richtingaanwijzers / mistlamp / achteruitrijlicht / remlichten / kentekenplaatverlichting. De storing kan veroorzaakt zijn door een doorgebrande lamp, zekering, of een onderbroken elektrische verbinding. Vervang de lamp of de betrokken zekering. Neem contact op met het Alfa Romeo Servicenetwerk.</p>
	<p>STORING KEYLESS START-SYSTEEM</p> <p>Het symbool gaat branden in geval van een storing van het Keyless Start-systeem. Neem zo snel mogelijk contact op met het Alfa Romeo Servicenetwerk.</p>
	<p>STORING AFSLUITER VAN DE BRANDSTOFTOEVOER</p> <p>Het symbool gaat branden in geval van een storing van de afsluiter van de brandstoftoevoer. Neem zo snel mogelijk contact op met het Alfa Romeo Servicenetwerk.</p>
	<p>STORING LANE DEPARTURE WARNING-SYSTEEM (LDW)</p> <p>Het symbool gaat ook branden als er zich een storing van het Lane Departure Warning-systeem voordoet. Neem zo snel mogelijk contact op met het Alfa Romeo Servicenetwerk.</p>
	<p>STORING AUTOMATISCHE INSCHAKELING GROOTLICHT (Automatic High Beam) (indien aanwezig)</p> <p>Het symbool gaat branden om een storing van de automatische inschakeling van het grootlicht aan te geven. Neem zo snel mogelijk contact op met het Alfa Romeo Servicenetwerk om de storing op te lossen.</p>
	<p>WATER IN DIESELFILTER (Dieselversies)</p> <p>Het symbool brandt constant tijdens het rijden om aan te geven dat er water in het dieselfilter is waargenomen.  17)</p>











## BELANGRIJK

**17)** Water in het brandstofcircuit kan het inspuitsysteem ernstig beschadigen en een onregelmatige werking van de motor veroorzaken. Als het symbool  op het display verschijnt, neem dan zo snel mogelijk contact op met het Alfa Romeo Servicenetwerk om het systeem af te laten tappen. Wanneer de signalering onmiddellijk na het tanken plaatsvindt, kan het zijn dat er tijdens het tanken water in de tank terecht is gekomen: zet de motor onmiddellijk af en neem contact op met het Alfa Romeo Servicenetwerk.

Symbool	Wat betekent dat?
	<p>REINIGING DPF (roetfilter) bezig (alleen dieselvesies met DPF)            Dit symbool verschijnt wanneer de startinrichting in de stand AAN wordt gezet, dit moet enkele seconden later verdwijnen. Het symbool gaat continu branden om te waarschuwen dat het DPF-systeem bezig is met het reinigen van de opgehoopte vervuilende roetdeeltjes door middel van regeneratie.            Het symbool zal niet bij elke DPF-regeneratie gaan branden, maar alleen als de rijomstandigheden van dien aard zijn dat de bestuurder hiervan op de hoogte zou moeten zijn.            Om het symbool te laten doven dient het voertuig tot aan het einde van het regeneratieproces in beweging te blijven. Een regeneratieproces duurt gemiddeld 15 minuten. De optimale omstandigheden om het regeneratieproces te voltooien worden bereikt door de voertuigsnelheid op 60 km/h te houden met een motortoerental van 2000 tpm of meer.            Als dit symbool gaat branden, wijst dit niet op een storing en hoeft het voertuig dus niet naar een werkplaats te worden gebracht.</p>
	<p>REINIGING DPF (roetfilter) bezig (alleen 2.0 T4 MAir versies)            Dit symbool verschijnt wanneer de startinrichting in de stand AAN wordt gezet, dit moet enkele seconden later verdwijnen. Het symbool gaat continu branden, samen met een boodschap op het display, om de bestuurder te waarschuwen dat het DPF-systeem de opgehoopte vervuilende deeltjes (roet) door middel van het regeneratieproces moet verwijderen.            Het symbool zal niet bij elke DPF-regeneratie gaan branden, maar alleen als de rijomstandigheden van dien aard zijn dat de bestuurder hiervan op de hoogte zou moeten zijn.            Om het symbool te laten doven dient het voertuig tot aan het einde van het regeneratieproces in beweging te blijven. De optimale omstandigheden om het proces te beëindigen worden bereikt door de snelheid van het voertuig te veranderen (druk op het gaspedaal). Er moet een snelheid van meer dan 60 km/h gehaald worden, buiten de stad, opdat het symbool en de melding op het display zouden doven.            Het oplichten van het symbool wijst niet op een storing. Het voertuig hoeft dus niet naar een werkplaats te worden gebracht.</p>
	<p>STORING DPF (roetfilter) (alleen 2.0 T4 MAir versies)            In het geval van een storing aan de DPF-roetfilter gaat het symbool continu branden, samen met het  lampje en verschijnt er ook een storingsmelding op het display.            Neem zo snel mogelijk contact op met het Alfa Romeo Servicenetwerk om de storing op te lossen.</p>



ABC

Symbol	Wat betekent dat?
	<b>OVERVERHITTING OLIE AUTOMATISCHE VERSNELLINGSBAK</b> Het symbool gaat branden bij oververhitting van de versnellingsbak na bijzonder zwaar gebruik. In dit geval worden de motorprestaties beperkt. Wacht, met uitgeschakelde motor of de motor op stationair toerental, tot het symbool dooft.
	<b>STORING REGELEENHEID LICHTEN AANHANGER</b> Het symbool gaat branden om de sturing van de regeleenheid, die de verlichting van de aanhanger regelt weer te geven. Controleer of de stekker van de lichten van de aanhanger correct is aangesloten. Als bij de volgende start van de motor de sturing blijft aanhouden, wend u dan zo snel mogelijk tot het Alfa Romeo Servicenetwerk om de installatie te laten controleren.
	<b>STORING AUDIOSYSTEEM</b> Het symbool gaat branden om een sturing van het audiosysteem aan te geven. Neem zo snel mogelijk contact op met het Alfa Romeo Servicenetwerk om de sturing op te lossen.
<b>ABS ACTIVE</b>	<b>INWERKINGTREDING ABS-SYSTEEM</b> Het symbool gaat branden in geval van de activering van het ABS-systeem.
	<b>STORING SPEED LIMITER-SYSTEEM</b> Tijdens het rijden gaat het symbool branden om een sturing in het Speed Limiter-systeem te signaleren. Neem zo snel mogelijk contact op met het Alfa Romeo Servicenetwerk om de sturing op te lossen.
	<b>TE LAAG PEIL MOTORKOELVLOEISTOF</b> Als het symbool gaat branden, geeft dit een te laag motorkoelvloeistofpeil aan. Bijvullen zoals beschreven in het hoofdstuk "Onderhoud en verzorging".
	<b>DOP BRANDSTOFTANK</b> Gaat branden als de brandstoftankdop open of niet goed afgesloten is. Draai de brandstoftankdop goed aan.
	<b>STORING ELEKTRISCHE PARKEERREM</b> Als het symbool gaat branden in combinatie met een bericht op het beeldscherm, wordt een sturing gemeld in het elektrische handremsysteem. Deze sturing kan het voertuig gedeeltelijk of compleet blokkeren omdat de elektrische handrem ingeschakeld zou kunnen blijven, ook al is deze automatisch of handmatig uitgeschakeld met de betreffende bedieningen. Begeef u, als u het voertuig nog kunt gebruiken (elektrische handrem niet ingeschakeld), voorzichtig naar het dichtstbijzijnde Alfa Romeo Servicenetwerk. Onthoud daarbij tijdens het rijden dat de elektrische handrem niet werkt.  28)







## BELANGRIJK

**28)** Indien zich een storing voordoet bij hard remmen kunnen de achterwielen blokkeren en kan het voertuig gaan slippen.







Symbol	Wat betekent dat?
	<b>ALGEMENE INDICATIE</b> Signaleert informatie en storingen. De begeleidende berichten beschrijven de storing.
	<b>STORING VIERWIELAANDRIJVING</b> Dit symbool wordt ingeschakeld om een storing van het vierwiel aandrijvingsysteem aan te geven. Neem zo snel mogelijk contact op met het Alfa Romeo Servicenetwerk om de storing op te lossen.
	<b>TIJDELIJKE STORING VIERWIELAANDRIJVING (indien aanwezig)</b> Wanneer het symbool gaat branden, dan wijst dit erop dat het dynamisch controlesysteem van de vierwiel aandrijving (AWD) tijdelijk gedeactiveerd is omwille van een grote belasting op de aandrijvingsgroep, om beschadiging te voorkomen. In deze omstandigheden zal het aandrijvingsysteem in RWD-modus (achterwiel aandrijving) werken. De belasting verminderen tot zolang het symbool op het display blijft branden om het systeem te kunnen laten afkoelen. Eens het symbool van het display verdwijnt zal het AWD-systeem weer normaal gaan werken.
	<b>STORING DYNAMISCHE RIJCONTROLESYSTEEM</b> Het symbool verschijnt om een dynamische tractie storing in het systeem aan te geven.
	<b>STORING AFS-SYSTEEM</b> Het symbool verschijnt om een storing in het systeem van automatische richtingverlichting aan te geven. Laat het systeem onmiddellijk controleren door een Alfa Romeo Servicenetwerk.
	<b>Inschakeling comfortabele vering (indien aanwezig)</b> Het systeem verschijnt als de meest comfortabele vering instelling wordt geactiveerd.



ABC

Symbool	Wat betekent dat?
	<p>STORING SCHOKDEMPERS (ADC) (indien aanwezig)  Als tijdens het rijden het symbool gaat branden, duidt dit op een storing in het ophangingsstelsel.  Neem contact op met het Alfa Romeo Servicenetwerk om de installatie te laten controleren.</p>
	<p>STORING OPENEN/SLUITEN ELEKTRISCHE ACHTERKLEP  Als het lampje gaat branden, dan duidt dit op een storing in het systeem om de elektrische achterklep te openen of te sluiten.  Neem zo snel mogelijk contact op met het Alfa Romeo Servicenetwerk om de storing op te lossen.</p>
	<p>STORING ELEKTRISCHE TREKHAAK  Als dit lampje gaat branden, dan duidt dit op een storing van het systeem van de elektrische trekhaak.  Neem zo snel mogelijk contact op met het Alfa Romeo Servicenetwerk om de storing op te lossen.</p>
	<p>RUITENSPROEIERVLOEISTOFPEIL  Het wordt enkele seconden weergegeven om aan te geven dat het ruitensproeiervloeistofpeil van de voorruit en koplampen sproeiers (indien aanwezig) laag is.  Vul de vloeistof bij: om dit te doen, raadpleeg het gedeelte "Peilcontrole" in het hoofdstuk "Onderhoud en verzorging". Gebruik uitsluitend de vloeistoffen met de voorgeschreven eigenschappen aangeduid in "vloeistoffen en smeermiddelen" in het hoofdstuk "Technische gegevens".</p>





Symbool	Wat betekent dat?
	<p><b>SIGNALERING LAAG NIVEAU ADDITIEF VOOR DIESEL-UITSTOOT AdBlue® (UREUM)</b> (alleen uitvoeringen 2.2 JTD)</p> <p>Het  symbool voor een laag niveau van het additief voor dieselemissies (UREUM) gaat branden wanneer het voertuig een laag UREUM-niveau heeft. Op het display worden bovendien een waarschuwing en een melding weergegeven die aangeven dat AdBlue® (UREUM) moet worden bijgevoerd.</p> <p>Het v  blijft branden tot wanneer de AdBlue® (UREUM) met ten minste 5 liter wordt bijgevoerd.</p> <p>Wanneer het UREUM niet bijgevoerd wordt en telkens een nieuwe limiet bereikt wordt, wordt op het display van het instrumentenbord een waarschuwing melding weergegeven tot wanneer de motor niet meer gestart kan worden.</p> <p>Wanneer er nog ongeveer 200 km gereden kan worden, wordt op het display van het instrumentenbord een melding weergegeven en gaat er ook een geluidssignaal af.</p> <p>Wanneer er nog 0 km gereden kan worden, wordt op het display van het instrumentenbord een melding weergegeven. Nadat de motor afgelegd werd kan hij niet meer gestart worden. De motor kan weer gestart worden zodra de AdBlue®-tank (UREUM) is bijgevoerd met ten minste 5 liter. Vul de AdBlue®-tank (UREUM) zo spoedig mogelijk bij met ten minste 5 liter AdBlue® (UREUM). Indien de AdBlue®-tank (UREUM) bijgevoerd werd bij een rijbereik van 0 km, dan is het mogelijk dat er tot 2 minuten moet gewacht worden alvorens de motor gestart kan worden.</p> <p> 18)</p>
	<p><b>STORING ACTIVE CRUISE CONTROL-SYSTEEM</b></p> <p>Als dit symbool tijdens het rijden gaat branden, duidt dit op een storing in het Adaptieve Cruise Control-systeem. Neem contact op met het Alfa Romeo Servicenetwerk om de installatie te laten controleren.</p>
	<p><b>SLIJTAGE OP REMBLOKKEN</b></p> <p>Gaat branden wanneer de remblokken hun slijtagegrens hebben bereikt. Neem zo snel mogelijk contact op met het Alfa Romeo Servicenetwerk.</p> <p><b>BELANGRIJK</b> Gebruik altijd originele of gelijkwaardige onderdelen omdat het Integrated Brake System (IBS) storingen kan detecteren.</p>







 **BELANGRIJK**

**18)** Als de AdBlue® (UREUM)-tank leeg is en de motor wordt afgezet, kan de motor niet meer worden gestart tot de AdBlue® (UREUM)-tank is bijgevoerd met ten minste 5 liter AdBlue® (UREUM).





Symbol	Wat betekent dat?
	<b>STORING PARKEERSENSOREN</b> Het symbool gaat branden wanneer het systeem is een storing vertoont of niet beschikbaar is. Neem contact op met het Alfa Romeo Servicenetwerk om de installatie te laten controleren.
	<b>KANS OP GLAD WEGDEK</b> Het symbool gaat branden wanneer de buitentemperatuur tot of onder de 3 °C is gedaald.
	<b>STORING RUITENWISSERS</b> Het symbool schakelt in om een storing van de ruitenwissers aan te geven. Neem contact op met het Alfa Romeo Servicenetwerk.

## Groene symbolen

Symbol	Wat betekent dat?
	DIMLICHTEN (op het 7" TFT-display) Het lampje gaat branden wanneer het dimlicht wordt ingeschakeld.
	AUTOMATISCHE INSCHAKELING DIMLICHT (op 7" TFT-display) Het symbool gaat branden wanneer het dimlicht automatisch wordt ingeschakeld.
	ACTIVERING START & STOP EVO Het lampje gaat branden wanneer het Start & Stop Evo-systeem (afzetten van de motor) wordt geactiveerd. Het lampje gaat uit wanneer de motor weer wordt gestart (raadpleeg de paragraaf "Start & Stop Evo" in het hoofdstuk "Starten en rijden" voor de manier waarop de motor kan worden gestart).
	CRUISE CONTROL-SYSTEEM Het lampje gaat branden wanneer het Cruise Control-systeem wordt geactiveerd.
	ACTIVE CRUISE CONTROL-SYSTEEM Het symbool gaat branden wanneer het Active Cruise Control-systeem wordt geactiveerd.
	HILL DESCENT CONTROL HDC-SYSTEEM Het symbool gaat branden wanneer het HDC-systeem in werking treedt.

## Blaue symbolen

Symbol	Wat betekent dat?
	AUTOMATISCHE INSCHAKELING VAN HET GROOTLICHT (op 7" TFT-display) Het symbool gaat branden wanneer het automatisch grootlicht wordt ingeschakeld.
	GROOTLICHT (op 7" TFT display) Het symbool gaat branden wanneer het grootlicht wordt ingeschakeld.



*Deze pagina is opzettelijk blanco gelaten*



Dit hoofdstuk is bijzonder belangrijk. Hierin worden de veiligheidssystemen beschreven waarmee het voertuig is uitgerust en aanwijzingen over hoe deze op de juiste wijze gebruikt moeten worden.

## VEILIGHEID

ACTIEVE VEILIGHEIDSSYSTEMEN . . . . .	76
RIJHULPSYSTEMEN . . . . .	81
VEILIGHEIDSSYSTEMEN VOOR INZITTENDEN . . . . .	92
VEILIGHEIDSGORDELS . . . . .	92
SBA-SYSTEEM (Seat Belt Alert) . . . . .	94
GORDELSPANNERS . . . . .	96
VEILIGHEIDSSYSTEMEN VOOR KINDEREN . . . . .	98
AANVULLEND VEILIGHEIDSSYSTEEM (SRS) - AIRBAGS . . . . .	110

## ACTIEVE VEILIGHEIDSSYSTEMEN

Het voertuig kan voorzien zijn van de volgende actieve

veiligheidsvoorzieningen:

- ABS (Anti-Lock Brakes);
- DTC (Regeling aandrijflijn);
- ESC (Electronic Stability Control) (Elektronische Stabiliteitsregeling);
- TC (Tractie Control) (Tractieregeling);
- PBA (Panic Brake Assist);
- HSA (Hill Start Assist) (Ondersteuning bij wegrijden op een helling);
- AST (Alfa™ Steering Torque);
- HDC (Hill Discent Control)

Zie de volgende pagina's voor de beschrijving van de werking van deze systemen.

### ABS-SYSTEEM (Anti-lock Braking System)

Dit systeem, dat deel uitmaakt van het remsysteem, voorkomt het blokkeren of slippen van een of meerdere wielen op alle soorten wegdek, ongeacht de kracht van de remwerking, zodat het voertuig ook tijdens paniekremmen onder controle gehouden kan worden en de remweg wordt geoptimaliseerd.

Het systeem grijpt in tijdens het remmen wanneer de wielen dreigen te blokkeren tijdens paniekremmen of onder slechte omstandigheden, waarbij blokkering vaker kan voorkomen.

Het systeem verhoogt tevens de controleerbaarheid en stabiliteit van het voertuig wanneer op oppervlakken met verschillende grip voor de wielen aan rechter- en linkerzijde of in bochten wordt geremd.

Het geheel wordt aangevuld met het EBD-systeem (Electronic Braking Force Distribution) dat voor de verdeling van de remkracht tussen de voor- en de achterwielen zorgt.

### Inwerkingtreding van het systeem

De ABS uitgerust op dit voertuig is voorzien van de "brake by wire"-functie (Integrated Brake System [IBS] - Remsysteem). Met dit remsysteem wordt de rempedaaldruk hydraulisch overgebracht, de rembekrachtiging wordt elektronisch geregeld, daarom is de lichte pulsatie die normal door het rempedaal gevoeld kan worden bij dit systeem, niet langer voelbaar.

 29) 30) 31) 32) 33) 34)

### DTC-SYSTEEM (Regeling aandrijflijn) (indien aanwezig)

Sommige versies van dit voertuig zijn uitgerust met een vierwielaandrijving (AWD), geactiveerd op aanvraag, die voor een optimale tractie zorgen onder verschillende rijomstandigheden en wegoppervlakken. Het systeem reduceert slippen van de banden tot een minimum, herverdeelt automatisch het koppel naar de voorste en achterste wielen, waar nodig.

Om brandstofbesparing tot een maximum te verhogen, gaat het voertuig met AWD automatisch over op achtervierwielaandrijving (RWD) wanneer de omstandigheden en het wegdek dat toelaat, zodanig dat de banden daardoor niet gaan slippen. Wanneer de omstandigheden en het wegdek betere tractie vereisen, gaat het voertuig automatisch in de AWD-modus.

 35)

**BELANGRIJK** Als het storingsymbool van het systeem inschakelt na het starten van de motor of tijdens het rijden, betekent dit dat het AWD-systeem niet goed werkt. Indien het waarschuwingsbericht vaak wordt geactiveerd, is het aan te bevelen om onderhoudswerkzaamheden te verrichten.

 36)

## ESC-SYSTEEM (Electronic Stability Control)

Het ESC-systeem verbetert de richtingscontrole en stabiliteit van de auto onder diverse rijomstandigheden. Het ESC-systeem corrigeert het onderstuur en overstuur van de auto door de remkracht naar de juiste wielen te sturen. Tevens kan het door de motor geleverde koppel verlaagd worden om de controle over het voertuig te behouden.

Het ESC-systeem maakt gebruik van de in de auto gemonteerde sensoren om de baan te bepalen die de bestuurder wil volgen en vergelijkt deze met de werkelijke baan van de auto. Wanneer de werkelijke baan afwijkt van de gewenste baan, grijpt het ESC-systeem in om het overstuur of onderstuur van het voertuig te corrigeren.

☐ **Overstuur:** treedt op wanneer de auto meer draait dan overeenkomstig de hoek van het stuurwiel zou moeten.

☐ **Onderstuur:** treedt op wanneer het voertuig minder draait dan overeenkomstig de hoek van het stuurwiel zou moeten.

## Inwerkingtreding van het systeem

De ingreep van het systeem wordt aangegeven door het knipperen van het lampje ESC op het instrumentenpaneel, om de bestuurder te waarschuwen dat de stabiliteit en de grip van het voertuig kritiek zijn.

⚠ 37) 38) 39) 40) 41)

## TC-SYSTEEM (Traction Control)

Het systeem grijpt automatisch in als één of beide aandrijfwielen slippen, grip verliezen op natte wegen (aquaplaning) en bij het optrekken op glad, besneeuwd of met ijs bedekt wegdek. Afhankelijk van de slipomstandigheden kunnen twee verschillende regelsystemen worden geactiveerd:

☐ *als beide aangedreven wielen doorslippen*, grijpt het ASR-systeem in door het door de motor doorgegeven vermogen te reduceren;

☐ *als slechts één aangedreven wiel slipt*, wordt de BLD-functie (Brake Limited Differential) geactiveerd, waardoor het wiel dat slipt automatisch afgeremd wordt (de werking van een zelfblokkerend differentieel wordt gesimuleerd). Hierdoor wordt het motorkoppel verhoogt naar het wiel dat niet slipt.

## Inwerkingtreding van het systeem

De ingreep van het systeem wordt aangegeven door het knipperen van het lampje ESC op het instrumentenpaneel, om de bestuurder te waarschuwen dat de stabiliteit en de grip van het voertuig kritiek zijn.

⚠ 42) 43) 44) 45) 46)

## PBA-SYSTEEM (Panic Brake Assist)

Het PBA-systeem is ontworpen om het remvermogen van het voertuig tijdens noodremmen te verbeteren.

Het systeem detecteert een noodstop door de snelheid en de kracht waarmee het rempedaal wordt ingetrapt, en past vervolgens de optimale remdruk toe. Dit kan de remweg verkorten en dus vormt het PBA-systeem een aanvulling op het ABS.

Er wordt maximale assistentie van het PBA-systeem verkregen als het rempedaal zeer snel wordt ingetrapt. Tevens moet het rempedaal ononderbroken, dus niet pompend worden ingetrapt tijdens het remmen, om de maximale remvertraging te krijgen. Verminder niet de druk op het rempedaal zolang geremd moet worden.

Het PBA-systeem wordt uitgeschakeld wanneer het rempedaal wordt losgelaten.

⚠ 47) 48) 49)



ABC

### **HSA-SYSTEEM (Hill Start Assist) (Ondersteuning bij weggrijden op een helling)**

Dit systeem is geïntegreerd in het ESC-systeem en assisteert de bestuurder bij het weggrijden op hellingen in de volgende gevallen:

- op een helling* - als het voertuig auto stilstaat op een weg met een hellingsgraad van meer dan 5% met draaiende motor, ingetrapt rempedaal en de versnellingsbak in de vrijstand of met ingeschakelde versnelling (andere dan achteruit);
- op een afdaling*: als de auto stilstaat op een weg met een hellingsgraad van meer dan 5% met draaiende motor, ingetrapt rempedaal en ingeschakelde achteruitversnelling.

Tijdens het weggrijden houdt de regeleenheid van het ESC-systeem de wielen geremd, totdat het nodige motorkoppel is bereikt om te kunnen weggrijden, of in ieder geval maximaal 2 seconden, zodat de bestuurder de tijd heeft om de rechtervoet van het rempedaal naar het gaspedaal te verplaatsen.

Als na twee seconden niet wordt weggereden, wordt het systeem automatisch uitgeschakeld en wordt de remdruk geleidelijk gereduceerd. Tijdens deze fase kan een typisch mechanisch

remgeluid gehoord worden, wat aangeeft dat de auto zich begint te verplaatsen.



50) 51)

### **AST-SYSTEEM (Alfa™ Steering Torque)**



52)

De AST-functie gebruikt de integratie van het ESC-systeem in de elektrische stuurbekrachtiging om het veiligheidsniveau van het hele voertuig te verhogen.

In kritieke situaties (remmen in verschillende gripomstandigheden), regelt het ESC-systeem via de AST-functie de besturing om een aanvullende koppelverdeling te implementeren op het stuurwiel, om de bestuurder de meest correcte manoeuvre voor te stellen.

De gecoördineerde actie van de remmen en de stuurinrichting verhoogt het gevoel van veiligheid en controle over het voertuig.

### **HDC-SYSTEEM (Hill Descent Control) (indien aanwezig)**

Deze functie, voor de versies die hiermee zijn uitgerust, maakt integraal deel uit van het ESC-systeem en is bedoeld om het voertuig op een constante snelheid te houden bij het afrijden van een helling, door op autonome en gedifferentieerde wijze te werken op alle remmen.

Op die manier zijn de stabiliteit van het voertuig en de afdaling in volledig veilige omstandigheden gegarandeerd, met name in omstandigheden van weinig grip en grote hellingsverschillen.

Het systeem kan in drie verschillende modus staan:

- Uit**: het systeem is uitgeschakeld;
- Ingeschakeld**: het systeem is ingeschakeld en klaar om in werking te treden wanneer aan de activeringsvoorwaarden is voldaan;
- Actief**: het systeem regelt actief de snelheid van het voertuig.

### **Systeem inschakelen**

Om het systeem in te schakelen op knop fig. 55 drukken.



55

06006V0001EM

Het systeem treedt in werking bij een voertuigsnelheid die lager is dan 30 km/h. Het systeem blijft actief tot wanneer het voertuig een snelheid van



60 km/h bereikt: bij een hogere snelheid wordt het systeem gedeactiveerd.

De activering van het systeem wordt aangegeven door het aangaan, permanent brandend, van het witte pictogram , op het display fig. 56.



56

06006V0002EM

### Activering van het systeem

Als het eenmaal ingeschakeld is, zal het HDC-systeem automatisch geactiveerd worden wanneer het voertuig een afdaling maakt op een helling met een hellingspercentage hoger dan 8%.

De voor het HDC-systeem ingestelde snelheid kan geregeld worden met de schakelaar SET fig. 57 (binnen het interval tussen 2 km/h en 30 km/h). Als de gewenste snelheid eenmaal bereikt is, de schakelaar SET loslaten, het HDC-systeem zal de ingestelde snelheid handhaven.

Het is mogelijk om de ingestelde snelheid te verlagen door het rempedaal in te trappen, het systeem neemt als referentiesnelheid die van het moment dat het rempedaal wordt losgelaten.



57

07146V0017EM

Als de snelheid van het voertuig de 10 km/h overschrijdt, maar onder de 60 km/h blijft, zal het HDC-systeem, wanneer het gaspedaal wordt losgelaten, zodra het voertuig de ingestelde snelheid nadert, het voertuig afremmen en het op de ingestelde snelheid brengen.

De bestuurder kan te allen tijde de inwerkingtreding van het HDC-systeem annuleren door het gaspedaal in te trappen.

### Deactivering van het systeem

Het HDC-systeem wordt gedeactiveerd, maar blijft beschikbaar, als zich een van de volgende omstandigheden voordoet:

- het voertuig bevindt zich op een afdalende helling met een te laag

hellingspercentage, lager dan 8%, of het bevindt zich op vlak terrein of op een olopende weg;

de modus P (Park) is actief.

### Systeem uitschakelen

 53)

Het systeem wordt uitgeschakeld wanneer zich een van de volgende omstandigheden voordoet:

- indrukken van de knop fig. 55;
- inschakeling van de Cruise Control / Active Cruise Control.
- hoger dan 60 km/h.

De uitschakeling van het systeem wordt aangegeven door het uitgaan van het symbool  op het display.



### BELANGRIJK

**29)** Een inrijperiode van ongeveer 500 km (310 mijl) is vereist om het beste uit het remsysteem te halen: vermijd tijdens deze periode bruusk, herhaaldelijk of langdurig remmen.

**30)** Als het ABS-systeem ingrijpt, dan betekent dit dat de limiet van de grip van de banden op het wegdek is bereikt: verlaag de snelheid en pas deze aan de beschikbare grip aan.

**31)** Het ABS kan niet de door het wegdek geboden grip boven de limieten van de natuurkundige wetten laten toenemen.



ABC

- 32)** Het ABS kan geen ongelukken voorkomen, waaronder ongelukken wegens overmatige snelheid in bochten, rijden op wegdek met weinig grip of aquaplaning.
- 33)** De capaciteiten van het ABS mogen nooit op onverantwoorde en gevaarlijke wijze worden uitgetest, waardoor de persoonlijke veiligheid en die van anderen in gevaar komt.
- 34)** Voor een goede werking van het ABS moeten de banden van alle wielen van hetzelfde merk zijn, in perfecte conditie verkeren en vooral van het voorgeschreven type en maat zijn.
- 35)** Er kan een korte vertraging zijn bij het schuiven naar de AWD modus nadat er een band geslipt is.
- 36)** Wanneer een storingsymbool van het DTC-systeem verschijnt, moet de bestuurder zich bewust zijn van de andere rijreactie en daarom snelheid minderen. Het symbool  waarschuwt de bestuurder niet in gebieden te rijden waar vierwiel aandrijving vereist is en ook niet op met sneeuw bedekte wegen.
- 37)** Het ESC kan niet de door het wegdek geboden grip boven de limieten van de natuurkundige wetten laten toenemen.
- 38)** Het ESC-systeem kan geen ongelukken voorkomen, waaronder ongelukken wegens overmatige snelheid in bochten, rijden op wegdek met weinig grip of aquaplaning.
- 39)** De capaciteiten van het ESC-systeem mogen nooit op onverantwoorde en gevaarlijke wijze worden uitgetest, waardoor de persoonlijke veiligheid en die van anderen in gevaar komt.

- 40)** Voor de goede werking van het ESC-systeem moeten de banden van alle wielen van hetzelfde merk zijn, in perfecte conditie verkeren en vooral van het voorgeschreven type en maat zijn.
- 41)** Neem nooit onnodige risico's en risico's waarvoor geen garantie is, ook al is het voertuig voorzien van het ESC-systeem. Uw rijstijl moet altijd aangepast zijn aan de conditie van het wegdek, het zicht en het verkeer. De bestuurder is in elk geval verantwoordelijk voor een veilige rijstijl.
- 42)** Voor de goede werking van het TC-systeem moeten de banden van alle wielen van hetzelfde merk zijn, in perfecte conditie verkeren en vooral van het voorgeschreven type en maat zijn.
- 43)** Neem nooit onnodige risico's of risico's die niet binnen de garantie vallen, ook al is het voertuig voorzien van het TC-systeem. Uw rijstijl moet altijd aangepast zijn aan de conditie van het wegdek, het zicht en het verkeer. De bestuurder is in elk geval verantwoordelijk voor een veilige rijstijl.
- 44)** Het TC-systeem kan niet de door het wegdek geboden grip boven de limieten van de natuurkundige wetten laten toenemen.
- 45)** Het TC-systeem kan geen ongelukken voorkomen, waaronder ongelukken wegens overmatige snelheid in bochten, rijden op wegdek met weinig grip of aquaplaning.
- 46)** De capaciteiten van het TC mogen nooit op onverantwoorde en gevaarlijke wijze worden uitgetest, waardoor de persoonlijke veiligheid en die van anderen in gevaar komt.
- 47)** Het PBA-systeem kan niet de door het wegdek geboden grip boven de limieten van de natuurkundige wetten laten toenemen.

- 48)** Het PBA-systeem kan geen ongelukken voorkomen, waaronder ongelukken wegens overmatige snelheid in bochten, rijden op wegdek met weinig grip of aquaplaning.
- 49)** De capaciteiten van het PBA-systeem mogen nooit op onverantwoorde en gevaarlijke wijze worden uitgetest, waardoor de veiligheid van de bestuurder, de overige inzittenden van het voertuig en andere weggebruikers in gevaar komt.
- 50)** Het HSA-systeem is geen parkeerrem; laat het voertuig dus nooit achter zonder de elektrische parkeerrem te hebben aangetrokken, de motor te hebben uitgeschakeld en de eerste versnelling te hebben ingeschakeld, zodat de geparkeerde auto in veilige omstandigheden verkeert (lees ook de paragraaf 'Parkeren' in het hoofdstuk 'Starten en rijden').
- 51)** Er kunnen situaties op kleine hellingen (minder dan 8%) voorkomen waarin, bij beladen voertuig, het Hill Start Assist-systeem niet in werking treedt en de auto zich iets naar achteren verplaatst, waardoor het risico op een botsing met een ander voertuig of voorwerp toeneemt. De bestuurder is in elk geval verantwoordelijk voor een veilige rijstijl.
- 52)** Het AST-systeem is een hulp voor bij het rijden en ontheft de bestuurder niet van de verantwoordelijkheid om het voertuig te besturen.
- 53)** De prestaties van een voertuig met HDC mogen nooit op onvoorzichtige of gevaarlijke manieren getest worden, met de mogelijkheid dat de veiligheid van de bestuurder of andere mensen in gevaar komt.

## RIJHULPSYSTEMEN

In het voertuig kunnen de volgende rijhulpsystemen aanwezig zijn:

- BSM (Blind Spot Monitoring);
- FCW (Forward Collision Warning);
- TPMS (Tyre Pressure Monitoring System).

Zie de volgende pagina's voor de beschrijving van de werking van deze systemen.

### BSM-SYSTEEM (Blind Spot Monitoring)

Het BSM-systeem (dode hoekbewaking) maakt gebruik van twee radarsensoren, die zich in de achterbumper bevinden (aan elke kant een - zie fig. 58), om de aanwezigheid van voertuigen (auto's, vrachtwagens, motorfietsen, enz.) in de blinde hoeken aan de achterkant van de auto te detecteren.



58

06016V0001EM

Het systeem waarschuwt de bestuurder voor de aanwezigheid van voertuigen in de detectiezone door het aangaan, aan de betreffende zijde, van het waarschuwingslampje op de buitenspiegel fig. 59 en, indien aanwezig, aan de hand van een geluidssignaal (als het desbetreffende item in het Connect-systeem is ingesteld). De functie is standaard ingesteld op "Geluid en beeld".

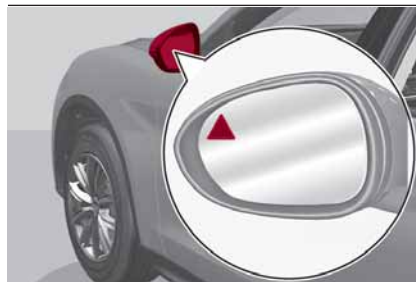

59

06016V0002EM

Wanneer de motor gestart wordt, gaat het waarschuwingslampje branden om de bestuurder te melden dat het systeem ingeschakeld is.

## Sensoren



De sensoren worden ingeschakeld wanneer een willekeurig versnelling in de voorwaardse beweging wordt ingeschakeld bij een snelheid hoger dan ongeveer 10 km/h, of wanneer de achteruitversnelling wordt ingeschakeld.

De sensoren zijn tijdelijk gedeactiveerd wanneer het voertuig stationair draait en de P (Park) modus actief is.

De detectiezone van het systeem dekt ongeveer een rijbaan aan beide kanten van het voertuig (ongeveer 3 meter).

Deze zone begint bij de buitenspiegel en strekt zich over een lengte van ongeveer 6 meter uit naar de achterkant van het voertuig.

Wanneer de sensoren actief zijn, bewaakt het systeem de detectiezones aan beide kanten van de auto en waarschuwt de bestuurder voor eventuele aanwezigheid van voertuigen in deze zones.

Tijdens het rijden bewaakt het systeem de detectiezone vanuit drie verschillende punten (zijkant, achter en voor) om te controleren of er een melding naar de bestuurder moet worden gezonden. Het systeem kan de aanwezigheid van een voertuig in een van deze drie zones detecteren.



ABC

**BELANGRIJK** Het systeem geeft de aanwezigheid van een niet-bewegend voorwerp (bijv. vangrails, palen, muren, enz.) niet aan. Onder sommige omstandigheden kan het systeem echter in werking treden bij aanwezigheid van dergelijke voorwerpen. Dit is normaal en duidt niet op een storing van het systeem.

**BELANGRIJK** Het systeem waarschuwt de bestuurder niet over de aanwezigheid van voertuigen die uit de tegengestelde richting komen, in naastgelegen rijbanen.

### **Waarschuwingen**

Als er een aanhanger aan de auto is gekoppeld, wordt het systeem automatisch buiten werking gesteld.

Om het systeem correct te laten werken moet de zone van de achterbumper waar de radarsensoren zich bevinden vrij blijven van sneeuw, ijs en vuil afkomstig van het wegdek.

Dek de zone van de achterbumper waar de radarsensoren zich bevinden met geen enkel voorwerp af (bijv. stickers, fietsenrek, enz.).

Als u, na aanschaf van het voertuig, het sleepoog wilt installeren, dient het systeem te worden gedeactiveerd via het Connectsysteem.

Om deze functie te kunnen gebruiken dient in het hoofdmenu via de selectie "Instellingen", "Veiligheid" en "Waarschuwing blinde hoek" te worden geselecteerd.

### **Achteraanzicht**

#### **Inhalen van voertuigen**

Als een voertuig langzaam wordt gepasseerd (met een verschil in snelheid van minder dan ongeveer 25 km/h) en dit voertuig gedurende ongeveer 1,5 seconde in de blinde hoek blijft, gaat het waarschuwinglampje op de buitenspiegel aan de betreffende kant branden.

Als het verschil in snelheid tussen beide voertuigen hoger is dan ongeveer 25 km/h, gaat het lampje niet branden.

#### **RCP systeem (Rear Cross Path detection)**

Dit systeem helpt de bestuurder bij de achteruitrijmanoeuvres bij beperkt zicht. Het RCP-systeem bewaakt de detectiezones aan beide zijden aan de achterkant, om bewegende voorwerpen die de zijkanten van het voertuig naderen op een minimumsnelheid tussen ongeveer 1 km/h en 3 km/h en voorwerpen die bewegen op een maximumsnelheid van 35 km/h, zoals gebruikelijk is in parkeerzones.

De inwerkingtreding van het systeem wordt de bestuurder gemeld met een visuele en akoestische waarschuwing.

**BELANGRIJK** Indien de sensoren afgedekt worden door voorwerpen of voertuigen, zal het systeem de bestuurder niet waarschuwen.

### **Bedrijfsmodus**

Het systeem kan via het Connectsysteem in- en uitgeschakeld worden. Om toegang te krijgen tot de functie moeten in het Hoofdmenu de volgende items in volgorde worden geselecteerd: "Instellingen", "Veiligheid" en "Alarm Blinde Hoek".

### **"Blind spot alert", "Visuele" modus**

Wanneer het systeem is ingeschakeld, wordt er een visuele waarschuwing verzonden naar de buitenspiegel aan de zijde van het gedetecteerde voorwerp.

De visuele waarschuwing op de spiegel zal knipperen als de bestuurder de richtingaanwijzers aanzet, en daarmee de intentie aangeeft om van rijstrook te wisselen.

Deze waarschuwing wordt vast als de bestuurder op dezelfde rijstrook blijft.

## Uitschakeling "Blind spot alert" functie

Wanneer het systeem wordt uitgeschakeld ("Blind spot alert" op "OFF"), zullen de BSM- of RCP-systemen noch akoestische noch visuele waarschuwingen verzenden.

Het BSM-systeem zal de actieve werkingsmodus opslaan die in gebruik was tijdens het afzetten van de motor. Elke keer dat de motor wordt gestart, wordt de eerder opgeslagen werkingsmodus opgeroepen en gebruikt.

## FORWARD COLLISION WARNING-SYSTEEM (FCW)

 54) 55) 56) 57) 58)

 19) 20) 21) 22) 23) 24) 25) 26) 27)

Dit is een rijhulpsysteem dat bestaat uit een radar die zich achter de voorbumper bevindt fig. 60 en een camera die zich op het middelste deel van de voorruit bevindt fig. 61.



60

06016V0003EM



61

06016V0004EM

In het geval van een dreigende botsing grijpt het systeem in door de auto automatisch af te remmen om een botsing trachten te voorkomen.

Het systeem geeft akoestische en visuele meldingen aan de bestuurder door middel van weergave van speciale berichten op het scherm van het instrumentenpaneel.

De akoestische en visuele meldingen voordat het systeem ingrijpt, hangen af van de snelheid van het voertuig. Bij een snelheid lager dan 30 km/h wordt geen enkele akoestische/visuele melding gegeven. Bij een snelheid hoger dan 30 km/h wordt echter een akoestische/visuele melding gegeven.

Het systeem kan licht remmen om de bestuurder te waarschuwen als een mogelijke frontale aanrijding gedetecteerd wordt (beperkte

remwerking). De meldingen en het lichte remmen zijn bedoeld om de bestuurder tijdig te laten reageren, om een mogelijke aanrijding te voorkomen of de gevolgen daarvan te beperken.

In situaties met risico op een botsing, als het systeem geen interventie van de bestuurder detecteert, zorgt het voor automatische remwerking om de auto af te remmen en de gevolgen van een potentieel ongeval af te verminderen (automatische remwerking). Als gedetecteerd wordt dat de druk die de bestuurder op het rempedaal uitoefent onvoldoende is, kan het systeem ingrijpen om de reactie van het remsysteem te verbeteren, zodat de snelheid van het voertuig verder wordt verlaagd (extra assistentie tijdens de remfase).

Het systeem treedt automatisch in werking in het geval van een imminente aanrijding of botsing tegen een overstekende voetganger (snelheid onder de 50 km/h).

**BELANGRIJK** Nadat de auto is gestopt kunnen de remklauwen uit veiligheid circa 2 seconden geblokkeerd blijven. Zorg ervoor dat u het rempedaal intrapt als de auto iets vooruit mocht rijden.



ABC

### Inschakelen/uitschakelen

Het Forward Collision Warning-systeem kan uitgeschakeld worden (en weer worden ingeschakeld) via het Connect-systeem. Om deze functie te gebruiken dient via het hoofdmenu de selectie "Instellingen", "Veiligheid", "Forward Collision Warning" en "Status" te worden geselecteerd.

Het systeem kan alleen worden uitgeschakeld met de startinrichting in stand AAN.

**BELANGRIJK** De status van het systeem kan alleen worden gewijzigd bij stilstaand voertuig.

### Inschakelen/uitschakelen

Het Forward Collision Warning-systeem wordt geactiveerd wanneer de motor wordt gestart onafhankelijk van wat op het Connect-systeem is ingesteld.

Na uitschakeling zal het systeem de bestuurder niet waarschuwen voor een mogelijke botsing met een ervoor rijdend voertuig, ongeacht de instelling via het Connect-systeem.

**BELANGRIJK** Elke keer dat de motor wordt gestart, wordt het systeem geactiveerd, onafhankelijk van eerdere instellingen.

Deze functie is niet actief bij een snelheid lager dan 7 km/h of hoger dan 200 km/h.

Het systeem is actief wanneer:

- elke keer dat de motor wordt gestart;
- het actief (AAN) is op het Connect-systeem;
- de startinrichting op AAN staat;
- de voertuigsnelheid tussen 7 en 200 km/h ligt;
- de veiligheidsgordels van de voorstoelen zijn omgelegd.

### De gevoeligheid van het systeem wijzigen

De gevoeligheid van het systeem kan gewijzigd worden via het Connect-systeemmenu, door een van de volgende drie opties te kiezen: "Nabij", "Gemiddeld" of "Ver". Zie voor het wijzigen van de instellingen de beschrijving in het Connect-systeem supplement.

De van te voren ingestelde optie is "Gemiddeld". Met deze instelling, waarschuwt het systeem de bestuurder voor een mogelijke botsing met de voorligger wanneer dat voertuig zich op een standaard afstand, tussen die van de andere twee instellingen, bevindt.

Met de gevoeligheid van het systeem ingesteld op "Veraf", zal het systeem de bestuurder voor een mogelijke botsing met het vooroprijdende voertuig waarschuwen wanneer dat voertuig zich op een grotere afstand bevindt, waardoor de mogelijkheid wordt geboden om de remmen lichter en

geleidelijker te bedienen. Deze instelling biedt de bestuurder de grootst mogelijke reactietijd om een mogelijk ongeval te voorkomen.

Met de optie ingesteld op "Nabij", zal het systeem de bestuurder voor een mogelijke botsing met het vooroprijdende voertuig waarschuwen wanneer dat voertuig zich dichtbij bevindt. Deze instelling biedt de bestuurder bij een mogelijke botsing een kortere reactietijd in vergelijking met de instellingen "Gemiddeld" en "Veraf", maar staat een meer dynamische rijstijl van de auto toe.

De instelling van de gevoeligheid van het systeem wordt in het geheugen bewaard wanneer de motor wordt afgezet.

### Signalering beperkte werking van het systeem

Als het speciale bericht wordt weergegeven, kan een toestand zijn opgetreden die de werking van het systeem beperkt. De mogelijke redenen voor deze beperking zijn een blokkering van het zicht van de camera of een storing.

In deze toestand kan normaal met de auto gereden worden, alleen is het automatisch remmen in geval van een dreigende botsing niet beschikbaar.

Wanneer er een belemmering wordt aangegeven, de zone van de voorruit reinigen die wordt aangegeven bij fig. 61. Wanneer de omstandigheden die de werking van het systeem hebben beperkt ophouden, zal het systeem naar een normale en volledige werking terugkeren. Als de fout aanhoudt, contact op nemen met het Alfa Romeo Servicenetwerk.

### Melding storing van het systeem

Als het systeem wordt uitgeschakeld en een speciaal bericht op het display wordt weergegeven, dan is er een storing in systeem aanwezig.

In dit geval kan er nog steeds met de auto gereden worden, maar wordt toch geadviseerd zo spoedig mogelijk contact op te nemen met het Alfa Romeo Servicenetwerk.

### Melding radar niet beschikbaar

Als de omstandigheden zodanig zijn dat de radar niet correct obstakels kan detecteren, wordt het systeem uitgeschakeld en verschijnt er een speciaal bericht op het display. Dit gebeurt meestal in het geval van slecht zicht, zoals wanneer het sneeuwt of zwaar regent.

De werking van het systeem kan ook tijdelijk zijn verstoord door de aanwezigheid van hindernissen op de bumper, zoals modder, vuil of ijs. In die gevallen verschijnt er een speciaal bericht op het display en wordt het systeem uitgeschakeld. Dit bericht kan soms verschijnen onder omstandigheden met hoge lichtreflectie (bijvoorbeeld in tunnels met reflecterende wanden, of bij ijs en/of sneeuw). Wanneer de omstandigheden die de werking van het systeem hebben beperkt ophouden, zal het systeem naar een normale en volledige werking terugkeren.

In enkele uitzonderlijke gevallen kan dit speciaal bericht verschijnen als er in het gezichtsveld van de radar geen voertuig of object wordt gedetecteerd.

Als weersomstandigheden niet de echte reden zijn achter dit bericht, controleer dan of de sensor vuil is. Het kan namelijk nodig zijn te reinigen of een eventuele belemmering te verwijderen in de zone die wordt getoond in fig. 60.

Als het bericht vaak verschijnt, zelfs in afwezigheid van weersomstandigheden als sneeuw, regen, modder of andere belemmeringen, neem dan contact op met het Alfa Romeo Servicenetwerk om de sensoruitlijning te laten controleren.

Bij afwezigheid van zichtbare belemmeringen, kan het reinigen van het radaroppervlak, door handmatig de decoratieve kapbekleding te verwijderen, vereist zijn. Laat deze werkzaamheden uitvoeren door het Alfa Romeo Servicenetwerk.

**BELANGRIJK** Het wordt aanbevolen geen toestellen, accessoires of aerodynamische bevestigingen te installeren voor de sensor of deze te verduisteren op enige wijze, omdat dit de correcte werking van het systeem in gevaar kan brengen.

### Alarm frontale botsing met actieve remwerking

(indien aanwezig)

Als deze functie wordt geselecteerd, worden de remmen bediend om de snelheid van het voertuig te verminderen bij mogelijke frontale botsingen.

Deze functie oefent extra remdruk uit als de remdruk die de bestuurder uitoefent niet volstaat om een potentiële frontale botsing te voorkomen.

De functie is actief bij snelheden hoger dan 7 km/h.



ABC

### Rijden onder bijzondere omstandigheden

Onder bepaalde rijomstandigheden, zoals bijvoorbeeld:

- rijden in de buurt van een bocht;
- het voertuig voor u is een rotonde aan het verlaten;
- voertuigen van kleine afmetingen en/of niet met de rijstrook uitgelijnd;
- andere voertuigen die van rijstrook veranderen;
- voertuigen die in dwarsrichting ten opzichte van het voertuig rijden.

kan de activering van het systeem onverwachts of vertraagd zijn. De bestuurder moet daarom bijzonder voorzichtig zijn en de controle over het voertuig behouden om in alle veiligheid te blijven rijden.

**BELANGRIJK** In bijzonder complexe verkeerssituaties kan de bestuurder het systeem handmatig uitschakelen via het Connect-systeem.

#### Rijden in de buurt van een bocht

Bij het in- of uitrijden van een ruime bocht kan het systeem een voorligger waarnemen die echter niet op dezelfde rijstrook zit fig. 62. In dergelijke gevallen kan het systeem geactiveerd worden.

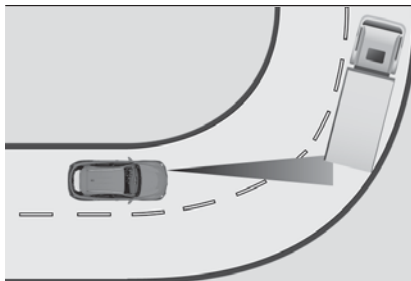

62

06016V0005EM

#### Het voertuig voor u is een rotonde aan het verlaten.

Op een rotonde kan het systeem de aanwezigheid detecteren van een voertuig dat de rotonde aan het verlaten is en in werking treden fig. 63.



63

06016V0010EM

### Voertuigen van kleine afmetingen en/of niet met de rijstrook uitgelijnd

Het systeem kan geen voertuigen waarnemen die zich weliswaar voor het voertuig bevinden, maar zich buiten het bereik van de radarsensor bevinden of niet reageren op kleine voertuigen zoals fietsen of motorfietsen fig. 64.

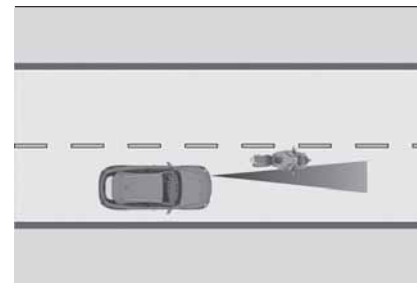

64

06016V0006EM

#### Andere voertuigen die van rijstrook veranderen

Voertuigen die plotseling van rijstrook wisselen en op de rijstrook van het eigen voertuig of binnen het bereik van de radarsensor komen, kunnen ervoor zorgen dat het systeem in werking treedt fig. 65.



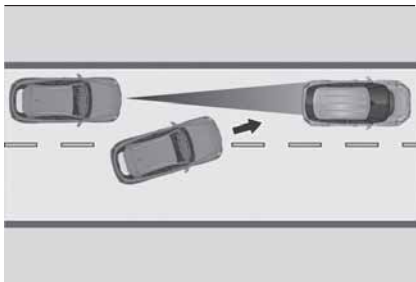

65

06016V0007EM

### Voertuigen die in dwarsrichting ten opzichte van het voertuig rijden

Het systeem kan tijdelijk reageren op een voertuig dat het bereik van de radarsensor kruist en zich dwars hierop verplaatst fig. 66.

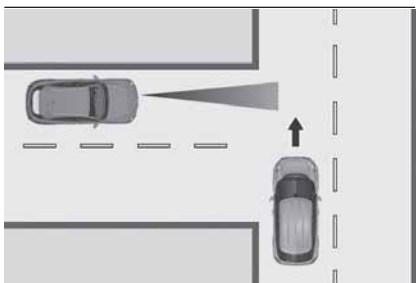

66

06016V0008EM

### Waarschuwingen

☐ Het systeem is niet ontworpen om botsingen te voorkomen en kan mogelijke omstandigheden die tot een ongeval leiden niet van tevoren detecteren. Het niet in acht nemen van deze waarschuwing kan leiden tot ernstig of dodelijk letsel.

☐ Het systeem kan onterecht in werking treden, door de door de auto gevolgde baan te beoordelen, vanwege de aanwezigheid van reflecterende metalen voorwerpen die geen voertuigen zijn, zoals vangrails, verkeersborden, slagbomen voor parkeerzones, tolpoorten, spoorwegovergangen, poorten, spoorwegen, voorwerpen in de buurt van wegwerkzaamheden of voorwerpen die zich hoger dan de auto bevinden (bijv. een viaduct). Op dezelfde manier kan het systeem in werking treden binnen parkeergarages met meerdere verdiepingen of tunnels, of wegens een schittering op het wegdek. Deze mogelijke onterechte activeringen zijn het gevolg van de systeemwerking wat dus niet als fout beoordeeld mag worden.

☐ Het systeem is uitsluitend ontworpen voor gebruik op verharde wegen. Als de auto wordt gebruikt op een traject, dan moet het systeem uitgeschakeld worden, om onnodige waarschuwingen te voorkomen. Automatische uitschakeling wordt aangegeven door het aangaan van het speciale lampje/symbool op het instrumentenpaneel (zie de aanwijzingen in de paragraaf "Lampjes en berichten", hoofdstuk "Kennismaking met het instrumentenpaneel").

### TPMS-SYSTEEM (Tyre Pressure Monitoring System)

⚠ 59) 60) 61) 62) 63) 64) 65)

⚠ 28)

De auto is uitgerust met het controlesysteem van de bandenspanning TPMS (Tyre Pressure Monitoring System), dat de bestuurder een onvoldoende bandenspanning meldt op basis van de koude spanning aangegeven in het hoofdstuk "Technische gegevens". Dit systeem omvat een RF-zendersensor die op elk wiel is gemonteerd (op de velg in de band) en die gegevens over de spanningswaarde van elke band naar de regeleenheid stuurt fig. 67.



ABC



67

0601650009EM

De spanning varieert op basis van de temperatuur met ongeveer 0,07 bar elke 6,5°C. Dit betekent dat een afname van de buitentemperatuur overeenkomt met een afname van de bandenspanning. Pas altijd de bandenspanning bij koude banden aan. De koude bandenspanning is de spanning na minstens 3 uur stilstand van het voertuig of een rit van minder dan 1,6 km na dit interval van 3 uur.

De koude bandenspanning mag de maximale bandenspanning aangegeven op de schouder van de band niet overschrijden: zie voor meer informatie de aanwijzingen in de paragraaf "Velgen en banden", in het hoofdstuk "Technische gegevens".

De bandenspanning neemt toe tijdens het rijden in de auto. Dit is normaal en vereist geen regeling van de spanning.

Het TPMS-systeem informeert de bestuurder over mogelijk onvoldoende bandenspanning als deze om welke reden ook onder de waarschuwinglimiet zakt, voorwaarde zoals lage temperatuur en normaal verlies van bandenspanning worden daarin meegenomen.

Het TPMS zal stoppen met het aangeven van onvoldoende bandenspanning wanneer deze gelijk of hoger is dan de voorgeschreven koude bandenspanning. Als er onvoldoende bandenspanning wordt aangegeven (lampje  brandt op het instrumentenpaneel), de bandenspanning verhogen tot de voorgeschreven waarde bij koude banden.

Het systeem wordt automatisch bijgewerkt en het lampje  gaat uit zodra het systeem de bijgewerkte bandenspanning heeft ontvangen. Mogelijk moet de auto maximaal 20 minuten met een snelheid hoger dan 25 km/h rijden voordat het TPMS deze informatie ontvangt.

### Werkingsvoorbeeld

Uitgaande van een voorgeschreven koude bandenspanning (d.w.z. auto staat minimaal 3 uur stil) van 2,3 bar, een omgevingstemperatuur van 20°C en een gedetecteerde bandenspanning van 1,95 bar, resulteert een temperatuurverlaging van -7°C in een afname van de bandenspanning, waardoor deze op ongeveer 1,65 bar komt. Deze bandenspanning is laag genoeg om het waarschuwinglampje  in te schakelen.

De verwarming van de banden die te wijten aan het rijden met het voertuig kan leiden tot een toename van de bandenspanning tot ongeveer 1,95 bar, maar het lampje  zal toch blijven branden. In deze situatie, zal het lampje slechts uitschakelen nadat de banden zijn opgepompt tot de voorgeschreven koude spanningswaarde voor de auto.

**BELANGRIJK** Het TPMS is ontworpen voor standaardbanden en -wielen. De voorgeschreven bandenspanningen en de daaruit volgende alarmdrempels die in het TPMS zijn ingesteld, zijn gebaseerd op de afmetingen van de banden die op de auto zijn gemonteerd. Het gebruik van reservewielen van een andere maat, type en/of ontwerp dan de standaardwielen kan leiden tot onregelmatige werking van het systeem en beschadiging van de

sensoren. 'After-market' gemonteerde wielen kunnen de sensoren beschadigen. Het gebruik van after-market afdichtmiddelen voor banden kan leiden tot schade aan de sensoren van het Tyre Pressure Monitoring Systeem (TPMS). Na gebruik van een after-market afdichtmiddel voor banden, wordt geadviseerd naar een werkplaats van het Alfa Romeo Servicenetwerk te gaan om de sensoren te laten controleren. Monteer na controle en afstelling van de bandenspanning altijd de ventieldop om te voorkomen dat vocht en vuil binnendringen die de sensoren van het Tyre Pressure Monitoring Systeem kunnen beschadigen.

### MELDING ONVOLDENDE BANDENSPIJNING

Als onvoldoende spanning bij een of meer banden wordt gedetecteerd, gaat het waarschuwingslampje (⚠) op het instrumentenpaneel branden en worden de speciale berichten op het display weergegeven. Het systeem geeft de band of banden met onvoldoende spanning ook op grafische wijze aan. Er klinkt bovendien een geluidssignalering. Stop in dit geval de auto, controleer de bandenspanning van elke band en pomp ze op tot de voorgeschreven koude bandenspanning, aangegeven op het display of in het speciale TPMS menu.

### TPMS TIJDELIJK UITGESCHAKELD

#### TPMS controlebericht

Indien er een systeemstoring is, gaat het waarschuwingslampje (⚠) ongeveer 75 seconden knipperen en blijft daarna permanent branden. Er klinkt bovendien een geluidssignalering.

Een speciaal bericht en streepjes "- -" in plaats van de spanningswaarde worden op het display weergegeven, om aan te geven dat detecteren onmogelijk is.

Wanneer de startinrichting op STOP en terug naar AAN wordt gezet, wordt de meldingssequentie herhaald als de storing nog steeds aanwezig is.

Het lampje (⚠) gaat uit wanneer de storingstoestand verdwijnt en op de plaats van de streepjes wordt de spanningswaarde weer weergegeven.

Er kan in de volgende gevallen een storing in het systeem optreden:

- sterke radiofrequentiegeluiden kunnen de regelmatige werking van het TPMS verhinderen. Deze toestand wordt met een speciaal bericht op het display aangegeven. Dit bericht verdwijnt automatisch zodra de radiofrequentie-interferentie geen invloed meer heeft op het systeem.

- het aanbrengen van after-market gekleurde folie op de ruiten die kunnen de radiogolven die het TPMS uitzendt verstoren;

- ophoping van lagen sneeuw of ijs op de wielen of de wielkasten;
- het gebruik van sneeuwkettingen;
- gebruik van velgen/banden zonder TPMS-sensoren;

Nadat de defecte band gerepareerd is met het oorspronkelijke afdichtmateriaal voor banden, dat zich in de TireKit bevindt, moet de vorige situatie hersteld worden, zodat het lampje (⚠) tijdens het normale rijden uit zal gaan.

#### Deactivering berichten TPMS-systeem (voor bepaalde markten)

Wanneer de standaardwielen vervangen worden met andere zonder TPMS-sensoren (bijvoorbeeld in geval van vervanging van het geheel velg/band voor het winterseizoen) en afhankelijk van het land van verkoop, kunnen alleen de berichten automatisch uitgeschakeld worden tijdens de start volgend op de weergave van de storing.

Het TPMS-systeem zal een geluidswaarschuwing geven, het lampje (⚠) zal gedurende ongeveer 75 seconden knipperen, daarna blijft het permanent branden en op het display van het instrumentenpaneel wordt het bericht "Controle TPMS-systeem" weergegeven. Op het display van het Connect-systeem zullen de spanningswaarden door streepjes (- -) vervangen worden.



ABC

Vanaf de volgende startcyclus zal het TPMS geen geluidssignaal laten horen en op het display wordt het bericht "Controle TPMS-systeem" niet meer weergegeven, maar de streepjes worden nog wel weergegeven in plaats van de spanningswaarde.

Het systeem zal de normale werking pas hervatten wanneer de spanningssensoren opnieuw gedetecteerd worden.

**BELANGRIJK** Wanneer er op het voertuig wielen zonder spanningssensoren gemonteerd zijn (bijv. wielen met winterbanden) en de standaardwielen (met sensoren) in de onmiddellijke nabijheid van het voertuig zijn opgeslagen, kan het gebeuren dat het systeem de spanning van de standaardwielen detecteert en dat dientengevolge, na het verlaten van de gevoelige zone, de weergave van de storingscyclus weer gestart wordt.



## BELANGRIJK

**54)** Het systeem is een rijhulpsysteem, het waarschuwt de bestuurder NIET bij nadering van voertuigen buiten de detectiezones. De bestuurder moet altijd voldoende aandacht houden voor het verkeer en de wegomstandigheden en voor het controleren van het traject van het voertuig.

**55)** Het systeem is een ondersteuning voor de bestuurder die altijd zijn volle aandacht bij het rijden moet houden. De verantwoordelijkheid voor het besturen van het voertuig ligt altijd nog bij de bestuurder, die rekening moet houden met de verkeersomstandigheden om in volledige veiligheid te kunnen rijden. De bestuurder moet altijd de op veilige afstand te rijden ten opzichte van het voertuig dat voor hem rijdt.

**56)** Als de bestuurder het rempedaal volledig intrapt of een snelle stuurbeweging maakt terwijl het systeem in werking is, dan kan de automatische remingreep gestopt worden (bijv. om een eventuele manoeuvre om het obstakel te vermijden mogelijk te maken).

**57)** Het systeem werkt voor voertuigen die op dezelfde rijbaan rijden. Mensen, dieren en voorwerpen (bijv. kinderwagens) zijn buiten beschouwing gelaten.

**58)** Als de auto op een rollenbank geplaatst moet worden voor onderhoudswerkzaamheden of als hij gewassen wordt in een automatische wastunnel met een obstakel ervoor (bijv. een ander voertuig, een muur of een ander obstakel), dan kan het systeem dit detecteren en geactiveerd worden. In dit geval moet het systeem uitgeschakeld worden via in de instellingen van het Connectysysteem.

**59)** De aanwezigheid van het TPMS ontslaat de bestuurder niet van de verplichting om de bandenspanning regelmatig te controleren, met inbegrip van de reserveband, en correct onderhoud uit te voeren: het systeem is niet bedoeld om een mogelijk defect aan een band aan te geven.

**60)** De bandenspanning moet worden gecontroleerd bij stilstaande en koude banden; als de bandenspanning om welke reden dan ook bij warme banden wordt gemeten, verlaag de bandenspanning dan niet, ook al is deze hoger dan de voorgeschreven waarde. Herhaal de controle wanneer de banden koud zijn.

**61)** Bij montage van een of meer wielen zonder sensoren, zal het systeem niet langer beschikbaar zijn en verschijnt er een waarschuwingsbericht op het display, tot alle wielen met sensoren weer gemonteerd zijn.

**62)** Het TPMS-systeem waarschuwt niet bij een plotselinge afname van de bandenspanning (bijv. bij een klapband). Breng in dergelijke gevallen het voertuig tot stilstand en voorkom brueske stuurbewegingen.

**63)** Schommelende buitentemperaturen kunnen de bandenspanning beïnvloeden. Het TPMS-systeem kan tijdelijk onvoldoende spanning aangeven. Controleer in dergelijke gevallen de bandenspanning bij koude banden en herstel zo nodig de juiste spanningswaarde.

**64)** Wanneer standaardbanden moeten worden vervangen door winterbanden (en omgekeerd), moet het TPMS-systeem hierop worden afgesteld. Dit mag alleen door het Alfa Romeo Servicenetwerk worden verricht.

**65)** Wanneer een wiel wordt vervangen, is het raadzaam ook de rubberen ventielpakking te vervangen: neem contact op met een Alfa Romeo Servicenetwerk. De montage/verwijdering van de banden en/of velgen vereisen bijzondere zorg. Om beschadiging of verkeerde montage van de sensoren te voorkomen, dienen montage-/demontagewerkzaamheden uitsluitend door specialisten uitgevoerd te worden. Neem contact op met het Alfa Romeo Servicenetwerk.



### BELANGRIJK

**19)** Het systeem kan beperkt of niet werken vanwege weersomstandigheden zoals zware regen, hagel, dikke mist, hevige sneeuw.

**20)** De sectie van de bumper voor de sensor mag niet bedekt zijn met stickers, extra koplampen of enig ander voorwerp.

**21)** De interventie van het systeem kan onverwacht of vertraagd zijn wanneer andere voertuigen ladingen transporteren die uitsteken vanaf de zijkant, bovenkant of van de achterkant, in verhouding tot de normale afmeting van het voertuig.

**22)** Werking kan in gevaar worden gebracht door structurele wijzigingen aangebracht aan het voertuig, zoals modificatie aan de frontale geometrie, vervanging van wielen of een zwaardere lading dan de standaardlading van het voertuig.

**23)** Incorrecte reparaties verricht op het voorste deel van het voertuig (bijv. bumper, chassis) kunnen de positie van de radarsensor wijzigen en de werking ervan in gevaar brengen. Ga naar een Alfa Romeo Servicenetwerk om elke operatie van dit type.

**24)** Knoei niet aan of voer geen interventie uit aan de radarsensor of aan de camera op de voorruit. Neem in geval van een storing van de sensor contact op met een Alfa Romeo Servicenetwerk.

**25)** Was niet met hogedrukjets in de onderste zone van de bumper: in het bijzonder, niet werken op de elektrische connector van het systeem.

**26)** Wees voorzichtig in het geval van reparaties en nieuwe verf in de zone rond de sensor (paneel dat de sensor bedekt op de linkerkant van de bumper). In het geval van een frontale botsing kan de sensor automatisch buiten werking worden gesteld en kan er op het display een bericht worden weergegeven dat de sensor gerepareerd moet worden. Ook als er geen storingsmeldingen worden gegeven, moet het systeem uitgeschakeld worden als u denkt dat de plaats van de radarsensor is gewijzigd (bijv. wegens een frontale aanrijding op lage snelheid zoals tijdens parkeer manoeuvres). Ga in deze gevallen naar een Alfa Romeo Servicenetwerk om de radarsensor te laten uitlijnen of vervangen.

**27)** Bij het slepen van een trailer, een voertuig of tijdens laadmanoeuvres op een voertuigtransport (of in het voertuig voor transport), moet het systeem worden uitgeschakeld via het Connect systeem.

**28)** De Bandenreparatiekit, voorzien bij het voertuig, is compatibel met de TPMS sensoren. Het gebruik van andere afdichtmiddelen dan die in de oorspronkelijke kit kunnen van negatieve invloed zijn op de werking. Als andere dan de originele afdichtmiddelen worden gebruikt, wordt geadviseerd de TPMS-sensoren te laten controleren door een gekwalificeerd reparatiecentrum.



ABC

## VEILIGHEIDSSYSTEMEN VOOR INZITTENDEN

Tot de belangrijkste veiligheidsvoorzieningen van het voertuig behoren de volgende beschermingssystemen:

- veiligheidsgordels;
- SBA-systeem (Seat Belt Alert);
- hoofdsteen;
- kindersitjes;
- frontairbags en zijairbags.

Lees de informatie vermeld op de volgende pagina's uiterst aandachtig door. Het is van essentieel belang dat de beschermingssystemen op de juiste wijze gebruikt worden om het maximaal mogelijke veiligheidsniveau voor de bestuurder en de passagiers te garanderen.

Zie voor de verstelling van de hoofdsteenen paragraaf "Hoofdsteenen" in het hoofdstuk "Kennismaking met het voertuig".

## VEILIGHEIDSGORDELS

Alle veiligheidsgordels hebben een driepunts bevestiging, met bijbehorende oprolautomaat.

Het mechanisme van de oprolautomaat van de gordel wordt vergrendeld indien er heftig geremd wordt of door een sterke deceleratie bij een botsing. Zo kan de gordel vrij bewegen en zich aanpassen aan het lichaam van de inzittende. In het geval van een ongeval, zal de gordel geblokkeerd worden waardoor het risico van impact binnenin het interieur en het naar buiten geslingerd worden van een persoon beperkt worden.

De bestuurder moet zich aan alle plaatselijke wettelijke voorschriften met betrekking tot de verplichting en de manier waarop de gordel wordt gebruikt houden (en moet er ook voor zorgen dat alle passagiers deze voorschriften naleven).

Maak de veiligheidsgordels altijd vast alvorens weg te rijden.

## GEbruik VAN DE VEILIGHEIDSGORDELS

De veiligheidsgordel moet omgelegd worden terwijl men goed rechtop, met de rug tegen de rugleuning zit.

Om de gordels vast te maken, de gesp 1 fig. 68 vasthouden en deze in sluiting 2 steken, totdat de klik van het vergrendelen wordt gehoord.



68

06056V0001EM

Als tijdens het uittrekken de gordel blokkeert, laat hem dan een stukje teruglopen en trek hem vervolgens langzaam uit.

Druk, om de gordel los te maken, op knop 3. Begeleid de gordel tijdens het teruglopen met de hand, zodat hij niet draait.



66)

De oprolautoomat kan blokkeren als het voertuig op een steile helling staat: dit is normaal. Bovendien blokkeert de oprolautoomat als de gordel te snel wordt uitgetrokken of bij hard remmen, botsingen en bij bochten die op hoge snelheid worden genomen.

Leg de achterste veiligheidsgordels om zoals getoond in fig. 69 en fig. 70.

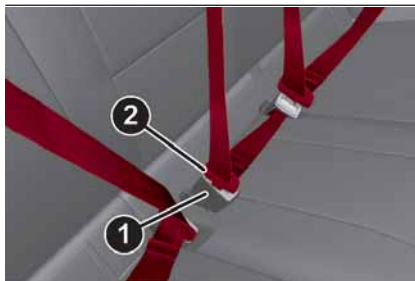

69

06056V0005EM

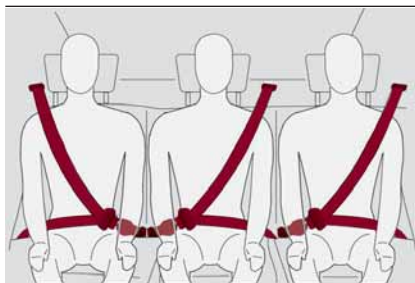

70

06056S0003EM



## HOOGTE VAN DE VEILIGHEIDSGORDEL INSTELLEN

Er zijn vier verschillende hoogteverstellingen mogelijk. Om de hoogte aan de bovenkant in te stellen, van boven naar onder, moet knop 4 fig. 71 worden ingedrukt, en moet de handgreep naar beneden geschoven worden.

De hoogteregelaar kan ook van laag naar hoog veresteld worden zonder de knop in te drukken.

Stel de hoogte van de veiligheidsgordel altijd zodanig af dat hij de persoon die hem draagt goed past: deze voorzorgsmaatregel kan het risico op letsel in geval van een aanrijding aanzienlijk beperken.

De gordel is goed afgesteld als hij halverwege tussen de nek en het uiteinde van de schouder ligt.

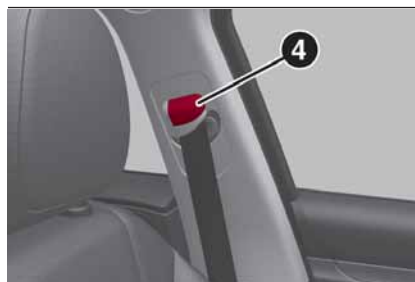

71

06056V0002EM



## BELANGRIJK

- 66)** Druk tijdens het rijden nooit op knop 3.
- 67)** Onthoud dat passagiers op de achterbank die geen gordel dragen bij een ongeval blootgesteld worden aan een groot risico en bovendien een gevaar opleveren voor de inzittenden voorin.
- 68)** Stel de veiligheidsgordels af wanneer de auto stil staat.
- 69)** Controleer na de hoogteafstelling altijd of de beugel, waaraan de ring is bevestigd, in één van de vaste standen is geblokkeerd. Om dit te doen, met regelknop losgelaten, iets meer druk omlaag uitoefenen om het vergrendelingsmechanisme vast te laten klikken als dit niet in een van de van te voren ingestelde standen gebeurt is.



ABC

## **SBA-SYSTEEM (Seat Belt Alert)**

Het SBA-systeem waarschuwt de passagiers op de voorstoel en achterbank (indien aanwezig) als hun veiligheidsgordel niet is omgelegd.

Het systeem signaleert niet vastgemaakte veiligheidsgordels met visuele waarschuwingen (waarschuwinglampjes branden op het instrumentenpaneel en pictogrammen op het display) en een geluidssignaal (zie de volgende paragrafen).

### **GEDRAG WAARSCHUWINGSLAMPJE VEILIGHEIDSGORDEL VOORSTOELEN**

Wanneer de startinrichting naar de stand ON wordt gedraaid, gaat het waarschuwinglampje  (zie fig. 72) enkele seconden branden, ongeacht de status van de veiligheidsgordels voor.

Bij stilstaand voertuig, als de veiligheidsgordel aan bestuurders- of passagierszijde (met de inzittende op de stoel) niet is vastgemaakt, blijft het waarschuwinglampje permanent branden.



72

0606650001EM

Zodra de drempel van 8 km/h gedurende enkele seconden wordt overschreden (variabel volgens de voertuigomstandigheden) terwijl de veiligheidsgordels aan bestuurders- of passagierszijde (met passagier op de stoel) niet zijn vastgemaakt, klinkt er een geluidssignaal en gaat het waarschuwinglampje  gedurende ongeveer 105 seconden branden.

Wanneer deze cyclus waarschuwingen in werking treedt dan blijft hij actief voor de gehele duur (ongeacht de voertuigsnelheid) of tot de veiligheidsgordels weer worden vastgemaakt.

Wanneer de achteruitversnelling, tijdens de cyclus waarschuwingssignalen, wordt ingeschakeld, wordt het geluidssignaal uitgeschakeld en gaat het waarschuwinglampje  permanent branden. De cyclus waarschuwingssignalen wordt hervat zodra de snelheid van 8 km/h weer overschreden wordt.

### **FUNCTIE PICTOGRAMMEN VEILIGHEIDSGORDEL ACHTERBANK** (indien aanwezig)

De pictogrammen worden weergegeven op het display fig. 73 enkele seconden nadat de startinrichting naar de stand AAN is gedraaid, ze verdwijnen na ongeveer 30 seconden.

Na het sluiten van een portier of na een statuswijziging van de bevestiging van de veiligheidsgordels, worden de pictogrammen opnieuw gedurende ongeveer 30 seconden geactiveerd en vervolgens uitgeschakeld.

De op het display weergegeven pictogrammen geven aan:

- 1 - veiligheidsgordel zitplaats linksachter;
- 2 - veiligheidsgordel zitplaats middenachter (indien aanwezig);
- 3 - veiligheidsgordel rechtsachter.





73

0606650002EM

De pictogrammen worden weergegeven in overeenstemming met de veiligheidsgordels van de achterbank, en blijven ongeveer 30 seconden branden na de laatste statusverandering van de veiligheidsgordels:

- als de veiligheidsgordel is vastgemaakt zal het bijbehorende pictogram groen zijn;
- als de veiligheidsgordel niet is vastgemaakt zal het bijbehorende pictogram rood zijn.

Als de veiligheidsgordel achter niet is vastgemaakt, klinkt er een geluidssignaal (3 "piepjes") en gaat het bijbehorende pictogram op het display branden.

Bovendien zullen de pictogrammen weer 30 seconden gaan branden, elke keer als een van de achterportieren wordt gesloten.

Voor elke veiligheidsgordel die wordt losgemaakt wordt een apart visueel signaal (rood knipperend lampje) ingeschakeld.

Het pictogram wordt groen nadat de bijbehorende veiligheidsgordel is vastgemaakt.

De pictogrammen voor de achterbank doven ongeveer 30 seconden na het laatste signaal, ongeacht de status van de veiligheidsgordel (rood of groen pictogram).

### WAARSCHUWINGEN

Voor wat betreft de veiligheidsgordels van de achterbank, zal het SBA-systeem alleen aangeven of de veiligheidsgordels niet zijn vastgemaakt (rood pictogram) of wel vastgemaakt (groen pictogram), niet de aanwezigheid van passagiers.

De waarschuwingslampjes/pictogrammen zijn allemaal uit als alle veiligheidsgordels (voor en achter) zijn vastgemaakt wanneer de startinrichting in de stand AAN staat.

Voor de achterbank gaan de pictogrammen enkele seconden nadat de startinrichting naar de stand AAN is gedraaid branden, ongeacht de status van de veiligheidsgordels (zelfs als de gordels allemaal zijn vastgemaakt). Alle waarschuwingslampjes/pictogrammen gaan branden als de status van minstens één gordel verandert van vastgemaakt naar losgemaakt of andersom.



ABC

## GORDELSPANNERS

Het voertuig is uitgerust met gordelspanners voor de veiligheidsgordels voor en zij-achter die, in geval van een heftige frontale botsing, de band van de gordel wordt enkele centimeters ingetrokken, waardoor de perfecte aansluiting van de gordels op het lichaam van de inzittenden gegarandeerd wordt voordat de handeling van de blokkeerinrichting begint.

Het blijkt dat de gordelspanners hebben gewerkt als de gordel niet meer opgerold wordt.

Het voertuig is, op de gordels voor, bovendien uitgerust met een tweede spaninrichting (gemonteerd in de buurt van de dorpel): het blijkt dat ze in werking zijn getreden indien de metalen kabel korter is geworden.

Tijdens de werking van de gordelspanner kan er wat rook ontsnappen. Deze rook is niet schadelijk en duidt niet op brandgevaar.

De gordelspanner behoeft geen onderhoud of smering: elke verandering van de oorspronkelijke conditie zal de werking ervan benadelen.

Als de gordelspanner door uitzonderlijke natuurlijke gebeurtenissen (bijv. overstromingen, vloedgolven enz.) met water en/of modder in contact is geweest, neem dan contact op met het Alfa Romeo Servicenetwerk om hem te laten vervangen.

**BELANGRIJK** Voor een maximale bescherming door de gordelspanners moet de veiligheidsgordel zo worden omgelegd dat hij goed op borst en bekken aansluit.

### KRACHTBEGRENZERS



70)



29)

Voor een nog betere bescherming van de inzittenden bij een ongeval, zijn de oprolautomaten van de veiligheidsgordels van de voorstoelen, die van de achterbank voorzien van een krachtbegrenzer die bij een frontale aanrijding de piekbelasting op de borst en schouders beperkt.

## WAARSCHUWINGEN VOOR HET GEBRUIK VAN DE VEILIGHEIDSGORDELS

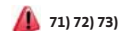

71) 72) 73)

Neem alle plaatselijke wettelijke voorschriften met betrekking tot het gebruik van veiligheidsgordels in acht en zorg ervoor dat ook de overige inzittenden dit doen. Maak de veiligheidsgordels altijd vast alvorens weg te rijden.

Ook zwangere vrouwen moeten de veiligheidsgordel omleggen: voor zwangere vrouwen en het ongeboren kind wordt het risico op verwondingen bij een ongeval fors ingeperkt als de gordel wordt gedragen.

Natuurlijk moeten zwangere vrouwen wel het onderste deel van de gordel lager omleggen, zodat de gordel over het bekken en onder de buik fig. 74 komt. Naar gelang de zwangerschap verder gevorderd is, moet de bestuurder zowel de stoel als het stuurwiel zodanig verstellen dat volledige controle over het voertuig mogelijk is (pedalen en stuurwiel moeten gemakkelijk bereikbaar zijn). De maximale speling tussen de buik en het stuurwiel moet aangehouden worden.

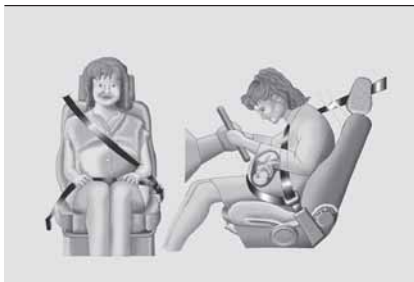

74

0607650001EM

Zorg dat de gordelband nooit gedraaid is. Het bovenste gordelgedeelte moet over de schouder en schuin over de borst liggen. Het onderste gordelgedeelte moet over het bekken fig. 75 en dus niet over de buik van de inzittende liggen. Steek nooit voorwerpen (wasknijpers, klemmen enz.) tussen de gordel en het lichaam van de inzittende.



75

0607650002EM

Elke veiligheidsgordel mag door slechts één persoon gebruikt worden: vervoer kinderen op schoot van een inzittende nooit met gebruik van een veiligheidsgordel voor de bescherming voor beiden fig. 76. Steek geen enkel voorwerp tussen de gordel en het lichaam van een inzittende.



76

0607650003EM

### ONDERHOUD VAN DE VEILIGHEIDSGORDELS

Volg voor het juiste onderhoud van de veiligheidsgordels de volgende aanwijzingen zorgvuldig op:

- zorg er altijd voor dat de gordel goed uitgetrokken en niet gedraaid is; controleer ook of de oprolautomaat niet haperend werkt;
- controleer de werking van de veiligheidsgordel als volgt: maak de gordel vast en trek hard aan de gordel;

- vervang de gordels na een ongeval, ook al lijken ze niet beschadigd. Vervang de gordels ook altijd als de gordelspanners in werking zijn getreden;
- zorg dat er geen vocht in de oprolautomaat komt: de goede werking ervan is alleen gegarandeerd als ze droog blijven;
- vervang de gordels als ze sporen van slijtage of scheuren vertonen.



### BELANGRIJK

**70)** De gordelspanner is voor éénmalig gebruik bestemd. Neem contact op met het Alfa Romeo Servicenetwerk om hen na activering te laten vervangen.

**71)** Het demonteren of aanpassen van onderdelen van de veiligheidsgordel of gordelspanner is ten strengste verboden. Werkzaamheden aan deze onderdelen moeten worden uitgevoerd door gekwalificeerd en bevoegd personeel. Neem altijd contact op met het Alfa Romeo Servicenetwerk.

**72)** Voor maximale bescherming moet de rugleuning rechtop gezet worden, moet men goed tegen de rugleuning aanzitten en moet de gordel goed aansluiten op de borst en het bekken. Draag altijd veiligheidsgordels, zowel voor- als achterin! Rijden zonder veiligheidsgordels doet bij een ongeval het risico op ernstige verwondingen toenemen en kan zelfs de dood tot gevolg hebben.



ABC

**73)** Als de gordel zwaar is belast, bijvoorbeeld bij een ongeval, moet deze volledig worden vervangen, samen met de verankeringen, de bevestigingsschroeven van de verankeringen en de gordelspanner; ook als er namelijk geen zichtbare defecten zijn, kan de gordel zijn sterkte-eigenschappen zijn verloren.



### BELANGRIJK

**29)** Werkzaamheden die leiden tot stoten, trillingen of plaatselijke verhitting in de zone rondom de gordelspanners (meer dan 100 °C gedurende ten hoogste zes uur) kunnen de gordelspanners beschadigen of in werking doen treden. Neem contact op met het Alfa Romeo Servicenetwerk voor eventuele werkzaamheden aan deze componenten.

## VEILIGHEIDSSYSTEMEN VOOR KINDEREN

### KINDEREN VEILIG VERVOEREN



74) 75) 76) 77)

Om een optimale bescherming bij een ongeval te kunnen garanderen, moeten alle inzittenden zitten en gebruik maken van goedgekeurde beveiligingssystemen, ook pasgeborenen en kinderen!

Dit is een wettelijke verplichting in alle EU-landen, conform de Europese richtlijn 2003/20/EG.

Kinderen met een lengte van minder dan 1,50 m en tot de leeftijd van 12 jaar moeten beschermd worden door geschikte kinderzitjes en moeten op de achterbank zitten.

Statistieken over ongevallen tonen aan dat de achterbank een betere bescherming biedt voor kinderen.

Vergeleken met een volwassene, is het hoofd van kleine kinderen in verhouding tot de rest van het lichaam groter en zwaarder, maar de spieren en de botstructuur van kinderen zijn nog niet volledig ontwikkeld. Daarom zijn correcte beveiligingssystemen, naast veiligheidsgordels voor volwassenen, noodzakelijk om het gevaar van letsel in geval van een aanrijding, remmen of plotselinge manoeuvres, zo veel mogelijk te beperken.

Kinderen moeten veilig en comfortabel zitten. Afhankelijk van de eigenschappen van de gebruikte kinderzitjes, wordt geadviseerd om kinderzitjes zo lang mogelijk tegen de rijrichting in te monteren (tot het kind minstens 3–4 jaar oud is), omdat die stand bij een ongeval de meeste bescherming biedt.

De keuze van het meest geschikte kinderzitje is afhankelijk van het gewicht en de lengte van het kind. Er zijn verschillende types kinderzitjes, die aan het voertuig bevestigd kunnen worden met behulp van de veiligheidsgordels of met de ISOFIX/i-Size bevestigingspunten.

Het wordt geadviseerd altijd het voor het kind meest geschikte kinderzitje te kiezen; raadpleeg daarom altijd de Gebruiksaanwijzing die bij het kinderzitje geleverd is, om er zeker van te zijn dat dit het juiste type is voor de kinderen waarvoor het is bedoeld.

In Europa vallen de eigenschappen van kinderzitjes onder de norm ECE-R44, die ze in vijf gewichtsgroepen indeelt:

Groep	Gewichtsgroep
Groep 0	tot 10 kg
Groep 0+	tot 13 kg
Groep 1	9 - 18 kg
Groep 2	15 - 25 kg
Groep 3	22 - 36 kg

De ECE-R44 norm werd recent aangevuld met de ECE R-129 norm, waarin de eigenschappen van de nieuwe i-Size kinderzitjes gedefinieerd zijn (zie de paragraaf "Geschiktheid van passagiersstoelen voor gebruik van i-Size kinderzitje" voor nadere informatie).

Alle beveiligingssystemen moeten voorzien zijn van de typegoedkeuringsgegevens en het keurmerk op een label dat stevig bevestigd moet zijn op het kinderzitje en dat absoluut niet verwijderd mag worden.

In het Lineaccessori-assortiment zijn kinderzitjes voor elke gewichtsgroep opgenomen. Het gebruik van deze kinderzitjes wordt ten zeerste aanbevolen, omdat ze speciaal voor Alfa Romeo voertuigen ontworpen zijn.

**BELANGRIJK** Om correct geïnstalleerd te kunnen worden in het voertuig moet er voor enkele universele kinderzitjes een bijkomend accessoire (basis) gebruikt worden, dat apart te verkrijgen is bij de fabrikant van de kinderzitjes. FCA raadt echter aan om eerst bij de fabrikant na te gaan of het gewenste kinderzitje in de auto geïnstalleerd kan worden alvorens het aan te kopen, door het eerst eens uit te proberen.

### **KINDERZITJE INSTALLEREN MET DE VEILIGHEIDSGORDELS**

 78) 79) 80) 81)

De Universele kinderzitjes die gemonteerd worden met de veiligheidsgordels zijn alleen goedgekeurd op basis van de ECE R44 norm en zijn ingedeeld in verschillende gewichtsgroepen.

**BELANGRIJK** De afbeeldingen zijn slechts een indicatie van de juiste montage. Monteer het kinderzitje overeenkomstig de aanwijzingen, die bijgesloten moeten zijn.

### **Groep 0 en 0+**

Kinderen tot 13 kg moeten vervoerd in een kinderzitje dat tegen de rijrichting in is geplaatst van het type zoals afgebeeld in fig. 77 waarbij het achterhoofd wordt gesteund en bij plotseling remmen de nek niet wordt belast.



77

06086V0001EM

Het kinderzitje wordt op zijn plaats gehouden door de veiligheidsgordels van het voertuig, zoals afgebeeld in fig. 77 en moet het kind beschermen met de eigen gordels.



ABC

**Groep 1**

Kinderen met een gewicht van 9 tot 18 kg mogen in een in de rijrichting gemonteerd kinderzitje vervoerd worden fig. 78.



78

06086V0002EM

**Groep 2**

Kinderen met een gewicht tussen 15 en 25 kg mogen rechtstreeks de veiligheidsgordels van de auto gebruiken fig. 79.



79

06086V0003EM

Het kinderzitje is in dit geval nodig om het kind correct ten opzichte van de gordels te plaatsen, zodat het diagonale gordelgedeelte schuin over de borst en nooit langs de nek ligt; het onderste gordelgedeelte moet over het bekken en niet over de buik liggen.}

**Groep 3**

Voor kinderen met een gewicht tussen 22 en 36 kg bestaan er geschikte beveiligingssystemen om de veiligheidsgordel correct te kunnen omlaggen.

In fig. 80 wordt een voorbeeld gegeven van de juiste plaatsing van het kind op de achterbank.

In fig. 80 wordt een voorbeeld gegeven van de juiste plaatsing van het kind op de achterbank.



80

06086V0004EM

Kinderen langer dan 1,50 m kunnen de veiligheidsgordels net zoals volwassenen dragen.

## GESCHIKTHEID VAN DE PASSAGIERSSTOLEN VOOR HET GEBRUIK VAN UNIVERSELE KINDERZITJES

In overeenstemming met de Europese Richtlijn 2000/3/EG is de geschiktheid van elke passagiersstoel voor de montage van universele kinderzitjes in de volgende tabel weergegeven:

"Universeel" kinderzitje monteren					
Groep	Gewichtsgroep	Passagier voor		Passagiers achter	
		Passagier airbags aan	Passagier airbags uit	Passagier achterin midden (indien aanwezig)	Passagiers achterin aan de zijkanten
Groep 0	tot 10 kg	X	U	U	U
Groep 0+	tot 13 kg	X	U	U	U
Groep 1	9-18 kg	X	U	U	U
Groep 2	15-25 kg	U	U	U	U
Groep 3	22-36 kg	U	U	U	U

X = Ongeschikte zitplaats voor kinderen in deze gewichtscategorie.

U = geschikt voor kinderzitjes van de "Universele" categorie overeenkomstig de Europese ECE/R44-norm voor de aangegeven "Groepen".



ABC

## EEN ISOFIX-KINDERZITJE MONTEREN



De achterstoelen aan de zijkanten van het voertuig zijn uitgerust met ISOFIX-bevestigingen, voor het snel, eenvoudig en veilig bevestigen van kinderzitjes.

Met het ISOFIX-systeem kunt u het ISOFIX-kinderzitje monteren zonder gebruik van de veiligheidsgordels van de auto maar door dit rechtstreeks vast te maken aan de stoel met behulp van de drie bevestigingspunten in de auto.

ISOFIX-kinderzitjes en conventionele kinderzitjes kunnen in dezelfde auto op verschillende stoelen worden gemonteerd

Om een ISOFIX-kinderzitje te installeren, moet deze worden bevestigd aan de twee metalen bevestigingspunten fig. 81 die kunnen worden bereikt door de portieren op te tillen achter het kussen van de achterbank, op het punt waar het tegen de rugleuning komt, bevestig dan de bovenste haak van het kinderzitje aan het speciale bevestigingspunt fig. 82 achter de hoofdsteun van de bank.

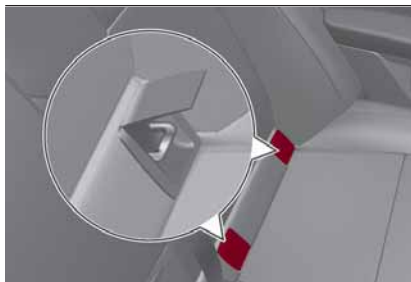

81

06086V0009EM

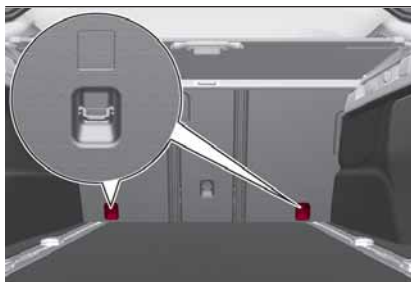

82

06086V0005EM

Ter illustratie toont fig. 83 een voorbeeld van een universeel ISOFIX-kinderzitje voor gewichtsgroep 1.

**BELANGRIJK** De fig. 83 is indicatief en dient slechts ter illustratie van de montage. Monteer het kinderzitje overeenkomstig de aanwijzingen, die bijgesloten moeten zijn.



83

06086V0006EM

**OPMERKING** Wanneer een Universeel ISOFIX-kinderzitje wordt gebruikt, kunnen alleen ECE R44 "ISOFIX Universal" (R44/03 of latere updates) typegoedgekeurde kinderzitjes gebruikt worden (zie fig. 84).

Voor andere gewichtsgroepen zijn specifieke ISOFIX-kinderzitjes voorzien, die alleen gebruikt kunnen worden als ze speciaal voor dit voertuig zijn getest (zie overzicht voertuigen met bijbehorend kinderzitje).



84

06086S0007EM



## GESCHIKTHEID VAN PASSAGIERSSTOLEN VOOR GEBRUIK VAN ISOFIX-KINDERZITJES

ISOFIX PLAATSEN IN HET VOERTUIG					
Gewichtscategorieën	Maatcategorie	Apparaat	Passagier voor	Passagiers achterin aan de zijkanten	Passagier achterin midden (indien aanwezig)
Groep 0 tot 10 kg	E	ISO/R1	X	IL	X
Groep 0+ (tot 13 kg)	E	ISO/R1	X	IL	X
	D	ISO/R2	X	IL	X
	C	ISO/R3	X	IL IL (*)	X
Groep 1 (van 9 tot 18 kg)	D	ISO/R2	X	IL	X
	C	ISO/R3	X	IL IL (*)	X
	B	ISO/F2	X	IUF -IL	X
	B1	ISO/F2X	X	IUF -IL	X
	A	ISO/F3	X	IUF -IL	X
Groep 2 (van 15 tot 25 kg)			X	IL	X
Groep 3 (van 22 tot 36 kg)			X	IL	X

X ISOFIX-plaats niet geschikt voor ISOFIX-kinderzitjes in deze gewichts- en/of maatcategorie.

IL Geschikt voor ISOFIX kinderzitjes van de categorieën "Specifiek voor het voertuig", "Beperkt", of "Semi-universeel", goedgekeurd voor dit type voertuig.

IL (\*) Alleen bij Quadrifoglio versies. Het is mogelijk de ISOFIX-kinderzitjes te installeren door de voorstoel te verstellen (verstellen is niet vereist als de "Sparco" Cabonshell Sport stoelen zijn geïnstalleerd).

IUF Geschikt voor in de rijrichting geplaatste ISOFIX kinderzitjes in de Universele categorie en typegoedgekeurd voor gebruik voor de gewichtsgroep.



ABC

De achterstoelen aan de zijkanten van het voertuig zijn typegoedgekeurd voor de geavanceerde i-Size kinderzitjes.

Deze kinderzitjes, gefabriceerd en typegoedgekeurd volgens de norm i-Size (ECE R129), garanderen betere veiligheidsomstandigheden voor het vervoer van kinderen in een voertuig:

- het kind moet in een tegen de rijrichting in gemonteerd zitje vervoerd worden tot de leeftijd van 15 maanden;
- bescherming door het kinderzitje is verbeterd in het geval van een flankbotsing;
- het gebruik van ISOFIX-systeem wordt aanbevolen, om een onjuiste montage van het kinderzitje te voorkomen;
- efficiëntie in de keuze voor het kinderzitje, niet meer op basis van gewicht maar op de lengte van het kind, is verbeterd;
- compatibiliteit tussen voertuigstoelen en kinderzitjes is beter: de i-Size-kinderzitjes kunnen beschouwd worden als "Super ISOFIX", dit betekent dat ze uitstekend gemonteerd kunnen worden in de typegoedgekeurde i-Size-stoelen, maar ook gemonteerd kunnen worden op de ISOFIX (ECE R44) typegoedgekeurde stoelen.

OPMERKING Indien de stoelen van uw voertuig de i-Size typegoedgekeuring dragen, dan werden ze voorzien van het symbool fig. 85 ter hoogte van de ISOFIX-punten.



85

0608650008EM

OPMERKING Om na te gaan of het voertuig gehomologeerd is voor de plaatsing van i-Size kinderzitjes, moet u kijken in de tabel op de volgende pagina.

In de volgende tabel is, in overeenstemming met de Europese regelgeving ECE 129, de mogelijkheid voor montage van i-Size-kinderzitjes aangegeven.

	i-Size PLAATSEN IN HET VOERTUIG			
	Apparaat	Passagier voor	Passagiers achterin aan de zijkanten	Passagier achterin in het midden
i-Size kinderzitjes	ISO/R2	X	i-U	X
	ISO/F2	X	i-U	X

i-U: geschikt voor Universele i-Size-kinderzitjes, zowel gemonteerd tegen de rijrichting in als in de rijrichting.

X: stoel niet geschikt voor Universele i-Size-kinderzitjes.



ABC

## DOOR ALFA ROMEO AANBEVOLEN KINDERZITJES VOOR DE STELVIO

De accessoirelijn Lineaccessori Alfa Romeo biedt een compleet assortiment kinderzitjes die met driepuntsgordels of met ISOFIX-bevestigingspunten moeten worden bevestigd.

**BELANGRIJK** Alfa Romeo beveelt aan om het kinderzitje volgens de instructies te monteren. De fabrikant is verplicht deze instructies bij te leveren.

Gewichtsgroep	Kinderzitje	Soort kinderzitje	Installatie kinderzitje
Groep 0+: vanaf de geboorte tot 13 kg van 40 tot 85 cm		<p><b>PEG-PEREGO Primo Viaggio SL</b></p>	<p>Universeel kinderzitje/ISOFIX. Wordt tegen de rijrichting in geïnstalleerd met alleen de autogordels, of met de speciale ISOFIX-basis (apart verkrijgbaar) en de ISOFIX-bevestigingspunten van het voertuig.</p>
		<p><b>ISOFIX Basis 0+1 K</b></p>	<p><b>Alfa Romeo adviseert deze te installeren met gebruik van de speciale ISOFIX-K basis (apart te koop) en de ISOFIX-verankeringen van het voertuig.</b> Met het onderste gedeelte te installeren op de buitenste zitplaatsen achterin.</p>

Groep 0+ / 1: vanaf de geboorte tot 13 kg van 40 tot 85 cm



### BeSafe iZi Modular iSize



AR-bestelcode: 71808565

### BeSafe iZi Modular iSize Base

AR-bestelcode: 71808566

Gehomologeerd iSize kinderzitje dat in het voertuig geplaatst **moet** worden, samen met het iZi Modular iSize Base onderstel, apart verkrijgbaar. Kan ofwel in de rijrichting of in tegengestelde richting geplaatst worden (zie de gebruiksaanwijzing van het kinderzitje)



Gewichtsgroep	Kinderzitje	Soort kinderzitje	Installatie kinderzitje
Groep 2: van 15 tot 25 kg van 95 tot 135 cm		<b>Britax Römer KidFix XP</b>	Wordt naar voren gericht geïnstalleerd, met gebruik van de driepuntsveiligheidsgordel en de ISOFIX-bevestiging van het voertuig. <b>Alfa Romeo adviseert deze te installeren met gebruik van de ISOFIX-bevestiging van het voertuig.</b> Te installeren op de buitenste zitplaatsen achterin.
Groep 3: van 22 tot 36 kg van 136 tot 150 cm		<b>Britax Römer KidFix XP</b>	Wordt naar voren gericht geïnstalleerd, met gebruik van de driepuntsveiligheidsgordel en de ISOFIX-bevestiging van het voertuig. <b>Alfa Romeo adviseert deze te installeren met gebruik van de ISOFIX-bevestiging van het voertuig.</b> Te installeren op de buitenste zitplaatsen achterin.

## Belangrijke aanbevelingen voor het veilig vervoeren van kinderen

- Monteer de kinderzitjes op de achterbank, omdat die plaats bij een ongeval de meeste bescherming biedt.
- Houd kinderen zo lang mogelijk in de kinderzitjes die tegen de rijrichting in gemonteerd zijn, tot ze 3-4 jaar zijn.
- Indien nodig kan de achterste hoofdsteun of die op de voorstoel aan de passagierszijde omhoog worden gehaald om gemakkelijker een kinderzitje te installeren. De hoofdsteun moet altijd aanwezig zijn in de auto en gemonteerd bij gebruik van de zitplaats door een volwassene of een kind gezeten op een zitje zonder rugleuning (zie de procedure beschreven in de paragraaf "Hoofdsteun" in het hoofdstuk "kennis van de auto").
- Als de passagiersairbag buiten werking is gesteld, controleer dan of het lampje op de voorste plafondverlichting om er zeker van te zijn dat deze airbag daadwerkelijk is uitgeschakeld.
- Neem de aanwijzingen die de producent verplicht bij het kinderzitje zorgvuldig in acht. Bewaar deze aanwijzingen samen met de overige documenten en het instructieboek in het voertuig. Gebruik geen gebruikte kinderzitjes waarvan de gebruiksaanwijzingen ontbreken.

- Elk kinderzitje is bedoeld voor slechts één kind: vervoer nooit twee kinderen in één zitje.
- Controleer altijd of de gordel niet langs de nek van het kind loopt.
- Controleer of de gordel goed is vastgemaakt door eraan te trekken.
- Controleer tijdens het rijden of het kind geen verkeerde houding aanneemt of de gordels losmaakt.
- Laat een kind nooit het diagonale gordelgedeelte onder zijn arm of achter zijn rug omleggen.
- Vervoer kinderen nooit op schoot, ook geen pasgeborenen. Niemand is in staat om een kind vast te houden bij een ongeval.
- Na een ongeval moet het kinderzitje door een nieuw exemplaar worden vervangen.



### BELANGRIJK

**74) ZEER GEVAARLIJK** Plaats NOOIT een kinderzitje tegen de rijrichting in op de passagiersstoel van auto's met een actieve passagiersairbag. Bij een ongeval, hoe klein ook, kan de airbag ernstig letsel en zelfs de dood van het kind tot gevolg hebben. Het is raadzaam kinderen altijd in kinderzitjes op de achterbank te vervoeren: bij een ongeval biedt de achterbank de meeste bescherming.

**75)** Op de zonneklep is een etiket met symbolen aangebracht dat eraan herinnert dat de airbag verplicht uitgeschakeld moet worden als een tegen de rijrichting in gemonteerd kinderzitje op de voorstoel wordt gemonteerd. Neem altijd de aanwijzingen op de zonneklep aan passagierszijde in acht (zie de paragraaf "Aanvullend veiligheidssysteem (SRS)-Airbag").

**76)** Mocht het toch nodig zijn om een kind in een tegen de rijrichting in gemonteerd kinderzitje op de passagiersstoel voor te vervoeren, dan moeten de frontairbag en zijairbag aan passagierszijde worden uitgeschakeld via het hoofdmenu van het Connectsysteem (zie de paragraaf "Aanvullend Veiligheidssysteem (SRS)-Airbag"), de uitschakeling moet geverifieerd worden door te controleren of de led  **OFF** op het dashboard brandt. Bovendien moet de passagiersstoel zo ver mogelijk naar achteren zijn geschoven om te voorkomen dat het kinderzitje eventueel in aanraking komt met het dashboard.

**77)** Verplaats de voorste passagiersstoel of de achterbank niet als er een kind op zit of als het kind in een geschikt kinderzitje zit

**78)** Onjuiste montage van het kinderzitje kan ertoe leiden dat het beschermingssysteem inefficiënt wordt. Bij een ongeval kan het kinderzitje loskomen en kan het kind zelfs dodelijk gewond raken. Houd u bij het monteren van kinderzitjes voor pasgeborenen of kinderen strikt aan de aanwijzingen van de fabrikant.



ABC

**79)** Wanneer het kinderzitje niet in gebruik is, zet het dan vast met de veiligheidsgordel of met de ISOFIX-bevestigingen, of verwijder het uit het voertuig. Laat het kinderzitje niet los in het interieur liggen. Zo kan het in geval van abrupt remmen of een ongeval geen letsel bij de inzittenden veroorzaken.

**80)** Verplaats de stoel niet als er een kinderzitje is geplaatst: verwijder altijd eerst het kinderzitje alvorens de stoel anders in te stellen.

**81)** Zorg er altijd voor dat het borstgedeelte van de veiligheidsgordel niet onder de armen door of achter de rug van het kind langs loopt. Bij een ongeval zal de veiligheidsgordel het kind niet vast kunnen houden, met het risico van zelfs dodelijk letsel. Daarom moet het kind de veiligheidsgordel altijd correct omleggen.

**82)** Gebruik één onderste verankeringspunt niet voor de installatie van meer dan één kinderzitje.

**83)** Als een universeel ISOFIX-kinderzitje niet aan alle drie de verankeringspunten is vastgemaakt, zal het kinderzitje het kind niet goed kunnen beschermen. In geval van een aanrijding zou het kind ernstig gewond kunnen raken of zelfs kunnen overlijden.

**84)** Monteer het kinderzitje alleen bij stilstaande auto. Het kinderzitje is op de juiste wijze aan de beugels bevestigd als de vergrendeling hoorbaar vastklikt. De instructies voor montage, demontage en plaatsing moeten in elk geval worden opgevolgd. De fabrikant van het kinderzitje is verplicht deze instructies bij het kinderzitje te leveren.

**85)** Als het voertuig bij een ongeluk van een zekere ernst betrokken is geweest, moeten de ISOFIX verankeringen en het kinderzitje vervangen worden.

**86)** Als het voertuig bij een ongeluk van een zekere ernst betrokken is geweest, moeten het kinderzitje en de veiligheidsgordel waarmee deze vastzat, vervangen worden.

## AANVULLEND VEILIGHEIDSSYSTEEM (SRS) - AIRBAGS

Het voertuig is voorzien van:

- frontairbag bestuurderszijde;
- frontairbag passagierszijde;
- airbags aan passagiers- en bestuurderszijde ter bescherming van bekken, borst en schouders (zijairbags);
- zijairbags ter bescherming van het hoofd van passagiers op de voorstoel en op de achterbank (gordijnairbag).

De plaats van de airbags in het voertuig is gemarkeerd met het woord "AIRBAG" op het stuurwiel onder het logo Alfa Romeo, op het dashboard, op de bekleding aan de zijkant of op een sticker die in het gebied waar de airbag wordt opgeblazen zit.

### FRONTAIRBAGS

De frontairbags (bestuurder en passagier) beschermen de inzittenden voorin bij middelzware en zware frontale botsingen, door de airbag tussen de inzittende en het stuurwiel of het dashboard te activeren.

Als de airbags niet worden geactiveerd bij andere soorten botsingen (botsingen opzij, achterop, over de kop slaan enz.), wijst dit niet op een storing van het systeem.



De frontairbags voor bestuurder en passagier zijn geen vervanging voor de veiligheidsgordels, maar een aanvulling hierop. Draag dus altijd veiligheidsgordels, zoals trouwens bij de wet voorgeschreven is in alle Europese landen en de meeste landen daarbuiten.

Bij een botsing worden degenen die geen veiligheidsgordel dragen naar voren geworpen en kunnen zo in contact komen met een airbag die nog niet volledig opgeblazen is. Onder deze omstandigheden wordt de inzittende minder door de airbag beschermd.

In de volgende omstandigheden kan het voorkomen dat de frontairbags niet worden geactiveerd:

- frontale botsingen tegen makkelijk vervormbare onderdelen, die niet het front van het voertuig zijn (bijv. spatbord tegen de vangrail, etc.);
- de auto schuift onder andere auto's of veiligheidsbarrières (bijvoorbeeld onder vrachtwagens of vangrails).

Als de airbags onder de hierboven beschreven omstandigheden niet geactiveerd worden, dan bieden ze geen aanvullende bescherming ten opzichte van de veiligheidsgordels, zodat hun activering geen zin heeft.

In deze gevallen wijst de uitgebleven activering dus niet op een storing van het systeem.

### Frontairbag bestuurderszijde

Deze bestaat uit een onmiddellijk opblaasbaar kussen dat in een speciale ruimte in het midden van het stuurwiel is geplaatst fig. 86.



86

06106V0001EM

### Frontairbag passagierszijde

Deze bestaat uit een onmiddellijk opblaasbaar kussen dat in een speciale ruimte in dashboard fig. 87 is opgeborgen; deze airbag heeft een groter volume dan de bestuurdersairbag.



87

06106V0002EM

### Frontairbag passagier en kinderzitjes

Plaats **NOOIT** een kinderzitje tegen de rijrichting in op de voorstoel met een actieve passagiersairbag. Als bij een botsing de airbag wordt opgeblazen, kan dit leiden tot dodelijk letsel van het kind.

Houd u **ALTIJD** aan de instructies die vermeld zijn op het etiket dat op de zonneklep aan passagierszijde fig. 88 is geplakt en getoond in de tabel fig. 91.



88

06106V0003EM



ABC

## Uitschakeling/inschakeling van de airbag aan passagierszijde: frontairbag en zijairbag.

(indien aanwezig)

Gebruik voor de uitschakeling van de frontairbag en zijairbag aan passagierszijde het Connectsysteem, selecteer in het Hoofdmenu, door het indrukken van de toets MENU fig. 89, achtereenvolgens de volgende functies: "Instellingen", "Veiligheid", "Airbag passagier voor", die geselecteerd kunnen worden door aan de Rotary Pad te draaien en dit in te drukken. Het systeem informeert over de status van activering/deactivering van de airbags en verzoek de wijziging van de status te bevestigen, druk op de Rotary Pad wanneer u verder wilt gaan.



89

05036V0040EM

Op de voorste plafondverlichting zitten de status-leds OFF en ON. Wanneer de startinrichting in de stand AVV wordt gezet, gaan de twee leds enkele seconden branden. Zo niet, neem contact op met het Alfa Romeo Servicenetwerk. Tijdens de eerste seconden geeft het branden van de led niet de werkelijke toestand van de passagiersbescherming aan, maar heeft alleen tot doel om de correcte werking ervan te controleren.

Na een test van enkele seconden zullen de leds de beschermingsstatus van de passagiersairbag aangeven.

Passagiersbescherming ingeschakeld: de LED ON fig. 90 gaat continu branden.

Passagiersbescherming uitgeschakeld: de led gaat continu branden.



90

06106S0008EM

## Frontairbag passagier en kinderzitjes: LET OP

I	RISCHIO DI FERITE GRAVI O MORTALI. I seggiolini bambino che si montano nel verso opposto a quello di marcia non vanno installati sui sedili anteriori in presenza di air bag passeggero attivo.
GB	DEATH OR SERIOUS INJURY CAN OCCUR. NEVER use a rearward facing child restraint on a seat protected by an ACTIVE AIRBAG in front of it, DEATH or SERIOUS INJURY to the CHILD can occur
F	RISQUE DE MORT OU DE BLESSURES GRAVES. NE PAS positionner le siège pour enfant tourné vers l'arrière, en cas d'air bag passager actif.
D	Nichtbeachtung kann TOD oder SCHWERE VERLETZUNGEN zur Folge haben. Rückwärts gerichtete Kinderrückhaltesysteme (Babyschale) dürfen nicht in Verbindung mit aktiviertem Beifahrerairbag auf dem Beifahrersitz verwendet werden
NL	DIT KAN DODELIJK ZIJN OF ERNSTIGE ONGELUKKEN VEROOZAKEN. Plaats het kinderstoeltje niet ruggelings op de voorstoel wanneer er een airbag aanwezig is.
E	PUEDE OCACIONAR MUERTE O HERIDAS GRAVES. NO ubicar el asiento para niños en sentido inverso al de marcha en el asiento delantero si hubiese airbag activo lado pasajero.
PL	MOŻE GROZIĆ ŚMIERCIĄ LUB CIEŻKIMI OBRAŻENIAMI. NIE WOLNO umieszczać fotelika dziecięcego tyłem do kierunku jazdy na przednim siedzeniu w przypadku zainstalowanej aktywnej poduszki powietrznej pasażera.
TR	ÖLÜM VEYA AĞIR ŞEKİLDE YARALANMAYA SEBEP OLABİLİR. Yolcu airbağı aktif halde iken çocuk koltuğunu araç gidis yönüne ters biçimde yerleştirmeyin.
DK	FARE FOR DØDELIGE KVÆTSELSE OG LIVSTRUENDE SKADER. Placer aldrig en bagudvendt barnestol på passagerersædet, hvis passager-airbagen er indstillet til at være aktiv (on).
EST	TAGAJÄRJEKS VÕIVAD OLLA TÕSISED KEHAVIGASTUSED VÕI SURM. Turvapäida olemasolu korral ärge asetage lapse turvaistet sõidusuuna vastassuunas.
FIN	KUOLEMANVAARA TAI VAKAVIEN VAMMOJEN UHKA. Älä aseta lasten turvaistuinta niin, että lapsi on selkää menossa, kun matkustajan airbag on käytössä.
P	RISCO DE MORTE OU FERIMENTOS GRAVES. Não posicionar o banco para crianças numa posição contrária ao sentido de marcha quando o airbag de passageiro estiver activo.
LT	GALI IŠTIKTI MIRTIS ARBA GALITE RIMTAI SUSIŽEISTI. Nedėkite vaiko sėdynės atgręžtos nugarą į priekinį automobilio sėdikį ten, kur yra veikiančios keleivio oro pagalvė.
S	KAN VARA LIVSHOTANDE ELLER LEDA TILL ALLVARLIGA SKADOR. Placera aldrig en bakåtvänd barnstol i framsätet då passagerarsidans krockkudde är aktiv.
H	HALÁSOS VAGY SÚLYOS BALESET KÖVETKEZHET BÉ. Ne helyezzük a gyermekülést a menetirányal szembe, ha az utas oldalán légszák működik.
LV	VAR IZRAISĪT NĀVI VAI NOPIETNAS TRAUMAS. Nenovietot mazuļa sēdekli pretēji braukšanas virzienam, ja pasažiera pusē ir uzstādīts gaisa spilvens.
CZ	HROZÍ NEBEZPEČÍ VÁŽNĚHO UBLIŽENÍ NA ZDRAVÍ NEBO DOKONCE SMRTI. Neumisťujte detskú sedačku do opačnej polohy vŕči smeru jazdy v prípade aktívneho airbagu spolujazdce.
SLO	LAHKO PRIDE DO SMRTI ALI HUJDIH POŠKODB. Otroškega avtomobilskega sedeža ne nameščajte v obratni smeri vožnje, če ima vozilo vgrajene zračne blazine za potnike.
RO	SE POATE PRODUCÉ DECESUL SAU LEZIUNI GRAVE. Nu aşezaţi scaunul de maşină pentru bebeluşi în poziţie contrară direcţiei de mers atunci când airbag-ul pasagerului este activat.
GR	ΜΠΟΡΕΙ ΝΑ ΠΡΟΚΛΗΘΟΥΝ ΘΑΝΑΤΟΣ Ή ΣΟΒΑΡΑ ΤΡΑΥΜΑΤΑ. Μην τοποθετείτε το καρεκλάκι αυτοκινήτου για παιδιά σε αντίθετη προς την φορά πορείας θέση σε περίπτωση που υπάρχει αερόσακος εν ενεργεία στη θέση συνεπιβάτη.
BG	ИМА ОПАСНОСТ ОТ СМЪРТ И СЕРИОЗНИ НАРАНЯВАНИЯ. Не поставяйте столчето за пренасяне на бебета в положение обратно на посоката на движение, при положение активно на въздушната възглавница за пътуване.
SK	MŮŽE NASTAŤ SMŤ ALEBO VÁŽNE ZRANENIA. Nedávajte autosedačku pre deti do polohy proti chodu vozidla, keď je aktívny airbag spolujazdca.
RUS	ТРАВМЫ И ЛЕТАЛЬНЫЙ ИСХОД. Детское кресло, устанавливающееся против направления движения, нельзя монтировать на месте переднего пассажира, если последнее оборудовано активной подушкой безопасности.
HR	OPASNOST OD TEŠKIH ILI SMRTONOSNIH OZUJEDA. Sjedala za djecu koja se montiraju u smjeru suprotnom od vožnje ne smiju se instalirati na prednja sjedala ako postoji aktivni zračni jastuk suvozača.
AS	قد تحدث حالات وفاة أو إصابات بالغة. لا تستخدم مقاعد الأمان الخاصة بالأطفال على مقعد مزود "بوسادة هوائية"، حيث إن الطفل قد يتعرض للوفاة أو لإصابة بالغة.



## ZIJ-AIRBAGS

Om de bescherming van de inzittenden in geval van een flankbotsing te vergroten, is de auto uitgerust met zijairbags voorin en hoofdairbags.

### Zijairbag

Deze bestaan uit twee kussens die zich in de rugleuningen van de voorstoelen bevinden fig. 92 en die het bekken, de borst en schouders van de inzittenden bij middelzware zijdelingse botsingen beschermen.

De plaats van deze airbags is gemarkeerd met het etiket "AIRBAG" bevestigd op de buitenzijde van de voorstoelen.



92

06106V0004EM

## Hoofdairbag

Deze bestaat uit een "omlaag vallend" kussen, dat zich achter de bekledingen aan de zijkant van het dak bevinden en die afgedekt zijn met afwerkingselementen fig. 93.

Deze zijn ontworpen om het hoofd van de inzittenden voorin en achterin te beschermen bij flankbotsingen, dankzij het grote oppervlak dat in opgeblazen toestand wordt bereikt.



93

06106V0005EM

Bij lichte flankbotsingen is het activeren van de hoofdairbags niet vereist.

Het systeem biedt de beste bescherming bij een zijdelingse botsing als de passagier correct op zijn stoel zit, zodat de hoofdairbag zo goed mogelijk opgeblazen kan worden.

 87) 88) 89) 90) 91) 92) 93) 94) 95) 96) 97) 98) 99) 100)

## Waarschuwingen

Reinig de stoelen niet met water of stoom onder druk (met de hand of in een automatisch wasapparaat).

De front- en/of zijairbags kunnen in werking treden bij heftige botsingen tegen de onderkant van het voertuig (bijv. botsing met treden, trottoirbanden, kuilen of verkeersdrempels, enz.).

Als de airbag geactiveerd wordt, ontsnapt er een kleine hoeveelheid poeder: dit poeder is niet schadelijk en duidt niet op het begin van een brand. Dit poeder kan echter de huid en ogen irriteren: was ze in dit geval met neutrale zeep en water.

De controle, reparatie en vervanging van de airbags moeten door het Alfa Romeo Servicenetwerk worden uitgevoerd.

Als de auto wordt gesloopt, moet het airbagsysteem onbruikbaar gemaakt worden door het Alfa Romeo Servicenetwerk.



Gordelspanners en airbags worden op verschillende manieren geactiveerd, afhankelijk van het type botsing. Als een of meerdere van deze voorzieningen niet in werking treden, dan duidt dat niet op een storing in het systeem.



## BELANGRIJK

- 87)** Breng geen stickers of andere voorwerpen op het stuurwiel, op het dashboard in de zone van de passagiersairbag, op de zijkant van de dakbekleding en op de stoelen aan. Plaats nooit voorwerpen (bijv. mobiele telefoons) op het dashboard aan passagierszijde, omdat deze het correct openen van de passagiersairbag kunnen hinderen en tevens de inzittenden ernstig kunnen verwonden.
- 88)** Rijd altijd met de handen op de rand van het stuurwiel zodat de airbag indien nodig ongehinderd opgeblazen kan worden. Rijd niet met het lichaam naar voren gebogen, maar houd de rugleuning in een rechte stand en steun er goed tegen met uw rug.
- 89)** De passagiersairbag kan buiten werking worden gesteld via het Connectsysteem door het selecteren van de volgende functies in volgorde op het hoofdmenu: 'instellingen'; 'Veiligheid'; 'Air Bag passagier' en 'uitschakeling'.
- 90)** Hang geen harde voorwerpen aan de kledinghaken of de steunhandgrepen.
- 91)** Steun niet met het hoofd, de armen of de ellebogen tegen het portier, de ruiten of in het gebied van de Hoofdairbag om mogelijke verwondingen tijdens het opblazen te voorkomen.
- 92)** Steek nooit het hoofd, de armen of ellebogen uit het raam.

**93)** Als het startsysteem op ON wordt gezet en het  lampje niet gaat branden of tijdens het rijden blijft branden, dan is er mogelijk een storing in de veiligheidssystemen; in dat geval kunnen de airbags of gordelspanners niet in werking treden bij een ongeval of, in een zeer beperkt aantal gevallen, onbedoeld in werking treden. Neem onmiddellijk contact op met het Alfa Romeo Servicenetwerk om het systeem te laten controleren alvorens verder te rijden.

**94)** In het geval van een storing van de led  **OFF** (bevindt zich op de instapverlichting voor), verschijnt het  waarschuwingslampje op het instrumentenpaneel.

**95)** Bedek bij voertuigen met zijairbags de rugleuning van de voorstoelen niet met extra hoezen.

**96)** Reis niet met voorwerpen op schoot of voor de borst en houd niets in de mond (pijp, pen, enz.); deze kunnen ernstig letsel veroorzaken als de airbag in werking treedt.

**97)** Laat bij diefstal of poging tot diefstal, vandalisme of overstromingen het airbagsysteem door een Alfa Romeo Servicepunt controleren.

**98)** Een storing van het airbaglampje wordt aangegeven door het aangaan van het symbool "storing airbag" en een speciaal bericht op het display van het instrumentenpaneel. De pyrotechnische ladingen zijn niet uitgeschakeld. Neem onmiddellijk contact op met het Alfa Romeo Servicenetwerk om het systeem te laten controleren alvorens verder te rijden.

**99)** De activeringsdrempel van de airbag is hoger dan die van de gordelspanners. Bij aanrijdingen die tussen deze twee drempelwaarden liggen, treden alleen de gordelspanners in werking.

**100)** De airbag vervangt niet de veiligheidsgordels, maar verhoogt hun doeltreffendheid. Omdat de frontairbags niet worden geactiveerd bij frontale botsingen bij lage snelheden, zijdelingse botsingen, botsingen achterop en over de kop slaan, worden in deze gevallen de inzittenden uitsluitend door de zijairbags en de veiligheidsgordels beschermd, die dus altijd gedragen moeten worden.



ABC

*Deze pagina is opzettelijk blanco gelaten*



## STARTEN EN RIJDEN

STARTEN VAN DE MOTOR . . . . .	.118
PARKEREN . . . . .	.119
AUTOMATISCHE VERSNELLINGSBAK . . . . .	.122
"ALFA DNA" <sup>TM</sup> SYSTEEM . . . . .	.125
START & STOP-EVO . . . . .	.126
SPEED LIMITER . . . . .	.127
CRUISE CONTROL . . . . .	.128
ACTIVE CRUISE CONTROL . . . . .	.130
SYSTEEM PARK SENSORS . . . . .	.137
LANE DEPARTURE WARNING-SYSTEEM (LDW) (waarschuwing voor buiten rijstrook treden) . . . . .	.139
ACHTERUITKIJKCAMERA (Rear Back-up Camera / Dynamic Gridlines) . . . . .	.141
TANKEN . . . . .	.142
ADDITIEF VOOR DIESELEMISSIES AdBlue <sup>®</sup> (UREUM) . . . . .	.147
RIJADVIES . . . . .	.148
EEN AANHANGER TREKKEN . . . . .	.149

Nu betreden we het "hart" van de auto: we zullen zien hoe we het beste de vermogens van de auto kunnen gebruiken. Zo kunt u in elke situatie veilig van uw auto gebruik maken en zal uw auto een aangenaam reisgezel zijn dat op uw comfort en portemonnee let.

## STARTEN VAN DE MOTOR



### STARTEN VAN DE MOTOR

Alvorens de motor te starten, de stoel, achteruitkijkspiegels, buitenspiegels instellen en de veiligheidsriem correct vastmaken.

Trap nooit het gaspedaal in om de motor te starten.

Indien nodig, kunnen berichten met aanwijzingen voor de startprocedure weergegeven worden op het display.

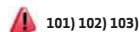

Ga als volgt te werk:

- schakel de elektrische parkeerrem in en zet de versnellingspook in P (Parkeren) of N (Vrijstand),
- trap het rempedaal volledig in zonder het gaspedaal aan te raken;
- druk kort op de contact startknop;
- indien de motor niet binnen een paar seconden start, moet u de procedure herhalen.
- als het probleem aanhoudt, contact opnemen met het Alfa Romeo Servicenetwerk.

## STARTPROCEDURE VOOR DIESELVERSIES



Ga als volgt te werk:

- schakel de parkeerrem in en zet de versnellingspook in P (Parkeren) of N (Vrijstand);
- trap het rempedaal volledig in zonder het gaspedaal aan te raken;
- druk kort op de contact startknop;
- indien de motor niet binnen een paar seconden start, moet u de procedure herhalen.

Als het probleem aanhoudt, contact op nemen met het Alfa Romeo Servicenetwerk.

### STARTPROBLEMEN

#### De motor staten als de batterij van de elektronische sleutel (Keyless Start) bijna leeg of bijna leeg is

Als de startinrichting niet reageert wanneer de betreffende knop wordt ingedrukt, kan de batterij van de elektronische sleutel leeg zijn. Daarom herkent het systeem de aanwezigheid van de elektronische sleutel aan boord van het voertuig niet en wordt er een speciaal bericht weergegeven.

In dit geval, zie paragraaf "Starten met een lege sleutelbatterij" in het hoofdstuk "Ken uw voertuig" en start de motor normaal.

## AFZETTEN VAN DE MOTOR



Ga als volgt te werk om de motor uit te zetten:

- parkeer het voertuig op een plaats die niet gevaarlijk is voor tegemoetkomend verkeer;
- zet hem in P (Parkeren) modus;
- laat de motor stationair draaien en druk de startknop in.

### Voertuigen met elektronische sleutel (Keyless Start)

Als de voertuigsnelheid boven de 8 km/h is, is het nog steeds mogelijk de motor te stoppen als de versnelling niet in P (Park) staat. Om de motor in dit geval uit te zetten, de startknop een tijdje ingedrukt houden of binnen enkele seconden de knop 3 keer achtereenvolgens indrukken.



### BELANGRIJK

**101)** Het is gevaarlijk om de motor in afgesloten ruimten te laten draaien. De motor verbruikt zuurstof en produceert kooldioxide, koolmonoxide en andere giftige gassen.

**102)** Het elektro-hydraulische remsysteem is niet actief totdat de motor begint te lopen. De rempedaalslag zal langer zijn dan normaal. Dit duidt niet op een storing.



**103)** Probeer de motor nooit te starten door de auto te duwen, te slepen of van een helling af te laten rijden. Hierdoor kan de katalysator worden beschadigd.



## BELANGRIJK

**30)** Wij adviseren om gedurende de beginperiode, of gedurende de eerste 1600 km (1000 mijl) niet de maximale prestaties van de auto te eisen (bijv. snel accelereren, lange afstanden op topsnelheid, krachtig remmen etc.).

**31)** Laat de startinrichting nooit in de stand MAR staan als de motor is afgezet, zodat de accu niet onnodig wordt ontladen.

**32)** Als het  waarschuwingslampje na het starten of na langdurig "aanzwengelen" gaat knipperen, duidt dit op een defect van het voorgloeisysteem. Als de motor start, kan het voertuig normaal gebruikt worden, maar moet er zo snel mogelijk contact opgenomen worden met het Alfa Romeo Servicenetwerk.

**33)** Even snel gas geven voordat de motor wordt uitgezet heeft geen enkel nut, verspilt brandstof en is schadelijk voor de motor.

## PARKEREN



**104) 105) 106)**

**BELANGRIJK** Naast het parkeren van het voertuig met de parkeerrem altijd ingeschakeld, het wiel gestuurd, wiggen of stenen geplaatst voor de wielen (indien op een steile helling), moet u altijd:

- zet hem in P (Parkeren) modus;
- neem altijd de sleutel mee als u het voertuig verlaat.

**BELANGRIJK** Schakel de elektrische parkeerrem altijd in voordat u het voertuig verlaat.

### ELEKTRISCHE PARKEERREM

Het voertuig is uitgerust met een elektrische parkeerrem die een beter gebruik en optimale prestaties garandeert in vergelijking met een handbediende parkeerrem.

De elektrische parkeerrem bestaat uit een schakelaar, die zich op de tunnelconsole bevindt fig. 94, een motor met remklauw voor elk achterwiel en een elektronische regelmodule.



94

07046V0001EM

De elektrische parkeerrem kan op twee manieren worden ingeschakeld:

- handmatig*, door de schakelaar op de tunnelconsole uit te trekken;
- automatisch* in de omstandigheden van "Safe Hold" of "Auto Park Brake".

**BELANGRIJK** Normaalgesproken wordt de elektrische parkeerrem automatisch ingeschakeld wanneer de motor wordt afgezet. De functie kan worden ingeschakeld/uitgeschakeld via het Connectsysteem door het selecteren van de volgende functies in volgorde op het hoofdmenu: "Instellingen", "Bestuurdersassistentie" and "Automatische parkeerrem".

**BELANGRIJK** Als de accu van het voertuig defect is, moet de accu vervangen worden om de elektrische parkeerrem te ontgrendelen.



ABC

## De parkeerrem handmatig inschakelen

Bedien kort de schakelaar die zich in de middenconsole bevindt om de elektrische parkeerrem in te schakelen wanneer het voertuig stilstaat.

Er kan een geluid hoorbaar zijn vanaf de achterkant van het voertuig wanneer de elektrische parkeerrem wordt ingeschakeld.

Er kan een lichte beweging van het rempedaal gevoeld worden wanneer de elektrische parkeerrem wordt ingeschakeld terwijl het rempedaal is ingetrapd.

Als de elektrische parkeerrem ingeschakeld is, gaan het waarschuwingslampje (⚠) op het instrumentenpaneel en de led op de schakelaar fig. 94 branden.

**BELANGRIJK** Als het storingslampje van de Electronic Parking Brake brandt, zijn sommige functies van de elektrische parkeerrem uitgeschakeld. In dat geval is de bestuurder verantwoordelijk voor het inschakelen van de rem en het volledig veilig parkeren van het voertuig.

Indien, in uitzonderlijke omstandigheden, het gebruik van de rem vereist is terwijl het voertuig in beweging is, de schakelaar op de tunnelconsole net zo lang bedienen als de remwerking nodig is.

Het waarschuwingslampje (⚠) kan gaan branden als het hydraulische systeem tijdelijk niet beschikbaar is; in dat geval wordt het remmen geregeld door de motoren.

De remlichten (stop) zullen ook automatisch gaan branden op dezelfde manier als bij normaal remmen met het rempedaal.

Laat de schakelaar in de middenconsole los om de remwerking bij rijdend voertuig te stoppen.

Als het voertuig, met deze procedure, geremd wordt tot een snelheid van minder dan circa 3 km/h is bereikt en de schakelaar nog steeds bediend wordt, wordt de parkeerrem definitief ingeschakeld.

**BELANGRIJK** Het voertuig laten rijden met ingeschakelde elektrische parkeerrem, of de rem herhaaldelijk gebruiken om het voertuig af te remmen, kan leiden tot ernstige schade aan het remsysteem.

## De elektrische parkeerrem handmatig uitschakelen

Om handmatig de parkeerrem uit te schakelen, moet de startinrichting op de ON stand staan. Bovendien moet u op het rempedaal drukken en vervolgens drukt u kort op de schakelaar van de centrale tunnel.

Er kan een geluid hoorbaar zijn afkomstig van de achterkant van het voertuig en een lichte beweging van het rempedaal merkbaar zijn tijdens de uitschakeling.

Nadat de elektrische parkeerrem uitgeschakeld is, gaat het lampje (⚠) op het instrumentenpaneel en de led op de schakelaar fig. 94 uit.

Als het lampje (⚠) op het instrumentenpaneel blijft branden terwijl de elektrische parkeerrem uitgeschakeld is, dan duidt dit op een storing: neem in dat geval contact op met het Alfa Romeo Servicenetwerk.

**BELANGRIJK** Gebruik de modus P (Parkeren) van de versnellingsbak nooit in plaats van de elektrische parkeerrem. Schakel de elektrische parkeerrem altijd in als het voertuig geparkeerd wordt om letsel of schade te voorkomen door onverwachte beweging van het voertuig.

## WERKWIJZES ELEKTRISCHE PARKEERREM

De elektrische parkeerrem kan op de volgende manier werken:

- **"Dynamisch"**: deze modus wordt geactiveerd door tijdens het rijden continu aan de schakelaar te trekken;
- **"Statisch en losgelaten"**: bij stilstaand voertuig kan de elektrische parkeerrem worden ingeschakeld door een enkele keer aan de schakelaar op de centrale console te trekken. Druk daarentegen op de schakelaar en trap tegelijkertijd het rempedaal in om de rem uit te schakelen;
- **"Drive Away Release"** (indien aanwezig): de elektrische parkeerrem wordt automatisch uitgeschakeld als de veiligheidsgordel aan de bestuurderszijde is vastgezet en wordt waargenomen dat de bestuurder op het punt staat om het voertuig te verplaatsen (voor- of achteruit);

**OPMERKING** Indien het voertuig uitgerust is met koolstofkeramische remmen, dan moet men alvorens de "Drive Away Release" modus te gebruiken en het voertuig in beweging te zetten, de veiligheidsgordels aandoen of de parkeerrem manueel ontgrendelen om schade aan de koolstofkeramische remmen te voorkomen.

- **"Safe Hold"**: wanneer de voertuigsnelheid lager is dan 3 km/h, de versnellingspook niet in P (Parkeren) staat en de intentie van de bestuurder om het voertuig te verlaten wordt gedetecteerd, wordt de elektrische parkeerrem automatisch ingeschakeld zodat het voertuig in veilige omstandigheden verkeert;
- **"Auto Park Brake"**: indien de voertuigsnelheid lager is dan 3 km/h, zal de elektrische parkeerrem worden automatisch ingeschakeld wanneer de versnellingspook in de P (Parkeer) positie is. De LED op de schakelaar op de tunnelconsole fig. 94 gaat tegelijk branden met het lampje (ⓘ) op het instrumentenpaneel wanneer de parkeerrem is ingeschakeld en op de wielen is toegepast. Elke inschakeling van de automatische parkeerrem kan worden geannuleerd door het drukken op de schakelaar op de tunnelconsole en tegelijkertijd de modus P (parkeren) te activeren.

### SAFE HOLD

Dit is een veiligheidsfunctie die automatisch de elektrische parkeerrem inschakelt in het geval van een omstandigheid die gevaarlijk is voor het voertuig.

Als:

- de voertuigsnelheid is lager is dan 3 km/h;
- een andere versnelling dan P (Parkeren) is geactiveerd;
- de veiligheidsgordel van de bestuurder niet is omgelegd;
- het bestuurdersportier open staat;
- er geen pogingen om druk uit te oefenen op het rempedaal zijn gedetecteerd;
- het voertuig geparkeerd wordt op een weg met een hellingsgraad van meer dan 4%;

de elektrische parkeerrem wordt automatisch ingeschakeld om beweging van het voertuig te voorkomen.

De functie Safe Hold kan tijdelijk worden uitgeschakeld door de schakelaar op de middenconsole in te drukken en tegelijkertijd het rempedaal in te trappen, als het voertuig stilstaat en het bestuurdersportier geopend is.

Eenmaal uitgeschakeld zal de functie weer ingeschakeld worden zodra de voertuigsnelheid 20 km/h bereikt of wanneer de startinrichting naar STOP en daarna naar AAN wordt gezet.



ABC

**BELANGRIJK**

**104)** In geval van parkeermanoeuvres op wegen met een helling, moeten de voorwielen naar het trottoir worden gedraaid (bij het parkeren op een helling omlaag), of in de tegenovergestelde richting als het voertuig op een helling omhoog is geparkeerd. Als de auto op een steile helling wordt geparkeerd, blokkeer de wielen dan met wiggen of stenen.

**105)** Laat kinderen nooit zonder toezicht in de auto achter; zorg ervoor dat wanneer u het voertuig verlaat, u de contactsleutel bij u hebt.

**106)** De elektrische parkeerrem moet altijd ingeschakeld zijn als het voertuig verlaten wordt.

**AUTOMATISCHE  
VERSHELLINGSBAK**

Het voertuig is uitgerust met een automatische versnellingsbak met 8 versnellingen.

De versnellingsbak kan op twee manieren worden bediend: "Automatisch" of "Sequentieel".

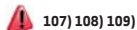
**VERSHELLINGSPOOK**

**107) 108) 109)**



**34) 35)**

De bedieningshendel 1 fig. 95 wordt gebruikt om de werking van de versnellingsbak te beheren. Met deze hendel kunnen de volgende werkingen worden geselecteerd:

- P** = Parkeren
- R** = Achteruit
- N** = Vrijstand
- D** = Drive (automatische vooruitversnelling)
- AutoStick**: + naar een hogere versnelling schakelen in sequentiële rijmodus; - naar een lagere versnelling schakelen in sequentiële rijmodus.

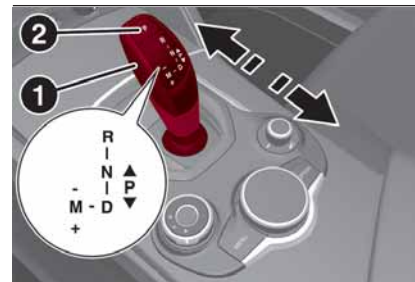

95

07076V0002EM

Bovenop de selectiehendel is het schema met de selectie mogelijkheden aangebracht.

De letter overeenkomend met de geselecteerde modus licht op en is te zien op het instrumentenpaneeldisplay.

Om een van de werkingsmodus te kiezen, beweeg de selectiehendel achteruit of vooruit en trap tegelijkertijd op het rempedaal.

Om de R (Achteruit) modus in te schakelen, het pedaal intrappen en knop 3 fig. 96 in combinatie indrukken.

Om van stand P (Parkeren) direct naar stand D (Vooruit) te schakelen, is het noodzakelijk om het rempedaal in te trappen en knop 3 in te drukken.

Om van stand R (Achteruit) direct naar stand D (Vooruit) te schakelen en omgekeerd, is het noodzakelijk om het rempedaal in te trappen en knop 3 in te drukken.

De stand P (parkeren) kan ingeschakeld worden door op de knop P (parkeren) 2 fig. 95 te drukken.

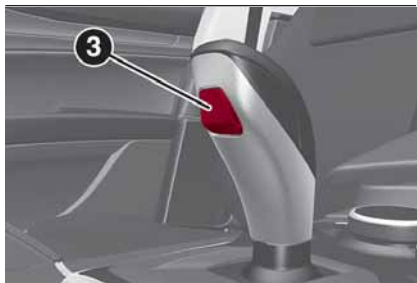

96

07076V0005EM

Het is niet mogelijk om vanuit stand N (Vrijstand) naar stand P (Parkeren) te schakelen.

De stand P (parkeren) wordt automatisch ingeschakeld als gelijktijdig aan de volgende voorwaarden wordt voldaan:

- stand D (vooruit) of R (achteruit) is ingeschakeld;
- de voertuigsnelheid ligt in de buurt van 0;
- het rempedaal wordt losgelaten;
- de veiligheidsgordel van de bestuurder is niet omgelegd;
- het bestuurdersportier staat open.

Bij gebruik van de versnelling in "sequentieel" modus, kunt u deze activeren door de selectiehendel te bewegen van D (Drive) naar links en dan

naar voren naar het - symbool of terug naar het + symbool en de versnelling is gewijzigd.

Om stand P (Park) te verlaten, of om van stand N (Neutral) naar stand D (Drive) of R (Reverse) te gaan wanneer het voertuig stilstaat of op lage snelheid rijdt, moet ook het rempedaal worden ingetrapt.

**BELANGRIJK** Geef GEEN gas wanneer u overschakelt van P (of N) naar een andere modus.

**BELANGRIJK** Wacht enkele secondes voordat u gas geeft nadat u een modus heeft geselecteerd. Deze voorzorgsmaatregel is bijzonder belangrijk bij een koude motor.

### **AutoStick - Handmatige (sequentiele) schakelmodus**

In het geval van veelvuldig schakelen (bijv. voor de sportieve rijmodus, wanneer het voertuig gebruikt wordt met een zware lading, op hellingen, sterke tegenwind of bij het trekken van zware aanhangwagens), wordt geadviseerd de modus AutoStick (sequentieel schakelen) te gebruiken om een lagere vaste overbrengingsverhouding te selecteren en behouden.

In deze omstandigheden verbetert het gebruik van een lage versnelling de prestaties van het voertuig en voorkomt oververhitting.

Het is mogelijk om te schakelen van D (Drive) naar de sequentiële modus onafhankelijk van de voertuigsnelheid.

### **Inschakeling**

Beginnende in stand D (Drive) de hendel naar links verplaatsen om de sequentiële rijmodus in te schakelen (indicatie - en + op de bekleding). De ingeschakelde versnelling wordt weergegeven op het display.

Schakelen vindt plaats door de versnellingspook naar voren te verplaatsen, naar symbool - of naar achteren, naar symbool +.

### **Hendels op het stuurwiel**

(indien aanwezig)

De handgeschakelde versnellingsbak kan ook worden bediend met de hendels achter het stuurwiel, door de schakelhendel rechts (+) naar het stuurwiel te trekken om door te schakelen of door de schakelhendel links (-) naar het stuurwiel te trekken om terug te schakelen fig. 97.

Om N (Neutral) in te schakelen: aan beide flippers tegelijk trekken.

Stand D (Drive) inschakelen vanuit N (Neutral), P (Parkeren) en R (Achteruit): trap het rempedaal in en de rechterhendel (+).



ABC



97

07076V0006EM

**BELANGRIJK** Als er maar een handmatige verplaatsing nodig is, blijft de letter D op het display met de ingeschakelde versnelling ernaast.

### **Uitschakeling**

Om de sequentiële rijmodus uit te schakelen, de selectiehendel terugplaatsen in stand D (Drive) ("automatische" rijmodus).

### **WERKING VERSNELLINGSBAK IN EEN NOODGEVAL** (indien aanwezig)

De werking van de versnellingsbak wordt continu bewaakt om elke eventuele storing te detecteren. Als er een omstandigheid wordt gedetecteerd die tot schade aan de versnellingsbak zou kunnen leiden, wordt de functie "noodgeval versnellingsbak" geactiveerd.

In deze omstandigheid blijft de versnellingsbak in de 4e versnelling staan, onafhankelijk van de geselecteerde versnelling. De modi P (Parkeren), R (Achteruitversnelling) en N (Vrijstand) werken nog.

Het symbool  kan op het display gaan branden.

In het geval van een "noodgeval versnellingsbak" onmiddellijk contact opnemen met het dichtstbijzijnde Alfa Romeo Servicepunt.

### **Tijdelijke storing**

Als het lampje gaat branden, dan is het mogelijk om te controleren of het gaat om een tijdelijke storing en kan de juiste werking van de versnellingsbak vervolgens hersteld worden door als volgt te werk te gaan:

- breng het voertuig tot stilstand;
- zet hem in P (Parkeren) modus;
- draai de startinrichting naar STOP;
- wacht ongeveer 10 seconden, start daarna de motor weer;
- selecteer de gewenste versnelling: als het probleem niet opnieuw wordt vastgesteld is de storing niet meer aanwezig en functioneert de versnellingsbak correct.

**BELANGRIJK** In het geval van een tijdelijke storing wordt toch geadviseerd zo spoedig mogelijk contact op te nemen met het Alfa Romeo Servicenetwerk.

### **BLOKKERINGSSYSTEEM VERSNELLING INSCHAKELEN ZONDER INGETRAPT REMPEDAAL**

Dit systeem maakt het onmogelijk de modus P (Parkeren) in te schakelen als het rempedaal niet eerst is ingetrapd.

Om een andere stand dan P (Parkeren) in te schakelen, moet de startinrichting in stand AVV (motor aan) staan en moet het rempedaal zijn ingetrapd.



### **BELANGRIJK**

**107)** Gebruik de stand P (Parkeren) nooit in plaats van de elektrische parkeerrem. Schakel de elektrische parkeerrem altijd in als het voertuig geparkeerd wordt om onverwachte beweging van het voertuig te voorkomen.

**108)** Als de stand P (Parkeren) niet is ingeschakeld, zou het voertuig kunnen bewegen en letsel kunnen veroorzaken. Zorg ervoor dat de versnellingspook in stand P staat en dat de elektrische parkeerrem is ingeschakeld, voordat u het voertuig verlaat.

**109)** Schakel de versnellingspook niet naar N (Vrijstand) en zet de motor niet af wanneer heuvelafwaarts wordt gereden. Deze manier van rijden is gevaarlijk en beperkt de mogelijkheid om in te grijpen in geval van wijziging van de verkeerssituatie of het wegdek. U loopt het risico de controle over het voertuig te verliezen en ongevallen te veroorzaken.



### BELANGRIJK

**34)** Zet, alvorens de modus P (Parkeren) te selecteren, de startinrichting in stand ON en trap het rempedaal in. Anders kan de versnellingspook beschadigd raken.

**35)** Schakel de achteruitversnelling uitsluitend in als de auto stil staat, de motor op stationair toerental draait en het gaspedaal volledig losgelaten is.

## "ALFA DNA™" SYSTEEM



### "Alfa DNA™" SYSTEEM (dynamische controle van de auto)

Dit systeem wordt bediend met de keuzeschakelaar fig. 98 (op de tunnelconsole), hiermee kunnen verschillende rijmodi geselecteerd worden overeenkomstig de rijstijl en de conditie van het wegdek:

- d = Dynamic (sportieve rijmodus)
- n = Normal (rijmodus voor normale omstandigheden)
- a = Advanced Efficiency (ECO-rijmodus voor maximale brandstofbesparing).
- RACE = rijmodus track race (indien aanwezig)
- = wijzigt de kalibratie van de wielophangingen (indien aanwezig)

Wanneer de motor afgezet wordt, keert de pook altijd terug naar de stand **n** (Normal).



98

07076V0004EM

### RIJMODUS

#### "Normale" modus

#### Inschakelen/uitschakelen

Deze wordt geactiveerd door de keuzeschakelaar naar de letter "n" te draaien, het display wordt blauw verlicht. Om de Normaal modus uit te schakelen, de keuzeschakelaar bewegen naar een andere modus ("d" of "a").

#### Modus "Dynamic"

#### Inschakelen/uitschakelen

Het display kleurt rood als de modus ingeschakeld wordt door de schakelaar op "d" te draaien.

Om de Dynamic-modus uit te schakelen, de keuzeschakelaar naar "n", Normal-modus, bewegen.



ABC

## "Advanced Efficiency" Modus

### Inschakelen/uitschakelen

Deze wordt ingeschakeld door de keuzeschakelaar naar de letter "a" te draaien, het display wordt groen verlicht.

Om de Advanced Efficiency modus uit te schakelen, de keuzeschakelaar naar "n", Normale modus, bewegen.

### WAARSCHUWINGEN

☐ Bij het opnieuw starten van de motor zal de schakelaar zich altijd in de Normal modus "n" plaatsen.

## START & STOP-EVO



Het Start & Stop Evo-systeem schakelt automatisch de motor uit als het voertuig stilstaat. Het start de motor weer als de bestuurder het gaspedaal weer intrapt.

Dit verhoogt de efficiëntie van het voertuig dankzij een beperking van het brandstofverbruik, de uitstoot van schadelijke uitlaatgassen en de geluidsoverlast.

### BEDRIJFSMODUS

#### Stopmodus van de motor

Bij stilstaand voertuig en ingetrapt rempedaal, wordt de motor uitgeschakeld als er een andere modus dan R actief is.

Het systeem werkt niet als de modus R actief is, om parkeermanoeuvres makkelijker te maken.

Als het voertuig heuvelopwaarts tot stilstand wordt gebracht, dan wordt het uitschakelen van de motor verhindert om de "Hill Start Assist" functie beschikbaar te houden (die alleen bij draaiende motor werkt).

OPMERKING De motor kan alleen automatisch worden afgezet bij een snelheid van ongeveer 10 km/u. Na een automatische herstart, hoeft u, om de motor af te zetten, het voertuig slechts over een korte afstand (met een snelheid hoger dan 0,5 km/h) te verplaatsen.

Het afzetten van de motor wordt aangegeven door het  symbool op de display van het instrumentenpaneel.

#### De motor opnieuw starten

Laat het rempedaal los om de motor weer te starten.

Met ingetrapt rempedaal, als de versnellingspook in automatische modus D (Drive) staat, kan de motor weer gestart worden door de pook naar R (Achteruit) of, alleen bij benzine-uitvoeringen, "AutoStick" te verplaatsen.

Bij benzine-uitvoeringen kan met ingetrapt rempedaal, als de versnellingspook in "AutoStick"-modus staat, de motor weer gestart worden door de pook naar + o - te verplaatsen.



## HET SYSTEEM HANDMATIG INSCHAKELEN/UITSCHAKELEN



110)



36)

Om het systeem handmatig in/uit te schakelen op de knop drukken die is aangebracht in het bedieningspaneel links van het stuurwiel, fig. 99



99

07126V0001EM

- Led uit: systeem ingeschakeld;
- Led aan: systeem uitgeschakeld;

## VEILIGHEIDINSTELLINGEN

Als het Start & Stop Evo-systeem de motor heeft afgezet en de bestuurder maakt zijn veiligheidsgordel los, opent het bestuurders- of het passagiersportier, of opent de motorkap van binnen uit het voertuig, dan kan de motor alleen opnieuw gestart worden met de startinrichting.

De bestuurder wordt hiervan op de hoogte gebracht door een geluidssignaal en een bericht op het display.



### BELANGRIJK

**110)** Als de accu vervangen moet worden, neem dan altijd contact op met het Alfa Romeo Servicenetwerk. Vervang de accu door een exemplaar van hetzelfde type (HEAVY DUTY) en met dezelfde specificaties.



### BELANGRIJK

**36)** Als een comfortabele temperatuur prioritair is, dan kan het Start&Stop-systeem worden uitgeschakeld zodat de klimaatregeling kan blijven werken.

## SPEED LIMITER



### BESCHRIJVING

Met deze voorziening wordt de snelheid van het voertuig beperkt tot waarden die door de bestuurder ingesteld kunnen worden.

De maximumsnelheid kan zowel tijdens stilstand als tijdens het rijden worden ingesteld. De minimumsnelheid die ingesteld kan worden is 30 km/h.

Als de inrichting actief is, hangt de rijsnelheid af van het intrappen van het gaspedaal, totdat de ingestelde limiet wordt bereikt.

### HET SYSTEEM INSCHAKELEN

De functie kan worden ingeschakeld/ uitgeschakeld op het Connectsysteem.

*Het systeem inschakelen*

Om toegang te krijgen tot de functie moeten in het Hoofdmenu de volgende items in volgorde worden geselecteerd: "Instellingen", "Veiligheid", "Speed Limiter" en "on".

De activering van het systeem wordt aangegeven door een groen symbool dat samen verschijnt met de laatst ingestelde snelheid.



ABC

## PROGRAMMERING SNELHEIDSGRENS

Om deze functie te gebruiken moeten in het hoofdmenu achtereenvolgens de items "Instellingen", "Veiligheid" en "Speed Limiter - Instellen" worden geselecteerd.

Door te draaien aan de Rotary Pad, neemt de snelheid toe met 5 km/h, van minimaal 30 km/h tot maximaal 180 km/h.

## HET SYSTEEM UITSCHAKELEN

*Het systeem uitschakelen*

Om toegang te krijgen tot de functie moeten in het Hoofdmenu de volgende items in volgorde worden geselecteerd: "Instellingen", "Veiligheid", "Speed Limiter" en "off".

## Automatische uitschakeling van het systeem

Het systeem wordt automatisch uitgeschakeld in geval van een systeemstoring. Neem in dit geval contact op met het Alfa Romeo Servicenetwerk.

## CRUISE CONTROL



Dit is een elektronisch geregeld hulpsysteem waarmee de gewenste rijnsnelheid gehandhaafd kan worden, zonder het gaspedaal in te hoeven trappen. Het systeem kan gebruikt worden bij een snelheid van meer dan 40 km/h op lange, droge en rechte wegen met weinig veranderingen in de rijomstandigheden (bijv. snelwegen).

Het gebruik van de cruise-control wordt dus niet aanbevolen op buitenwegen met druk verkeer. Gebruik het systeem niet in de stad.

Bij het rijden van een helling af, zou het systeem het voertuig kunnen afremmen om de ingestelde snelheid ongevarieerd te houden.

## HET SYSTEEM INSCHAKELEN

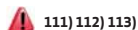

111) 112) 113)

Om het systeem in te schakelen op knop fig. 100 drukken.

De inschakeling van het systeem wordt gesignaleerd door het aangaan van het witte waarschuwingslampje  op het display.

De Cruise-Control-functie kan gelijktijdig actief met het Speed Limiter-systeem blijven. Als een snelheidslimiet onder degene aangeduid in de Cruise Control geselecteerd wordt, dan zal de Cruise-Controlsnelheid worden verlaagd naar die van de Speed Limiter.



100

07146V0001EM

Het systeem kan niet worden ingeschakeld als het voertuig in de 1<sup>e</sup> versnelling of in achteruit staat. Het is raadzaam om het systeem in te schakelen bij even versnellingen of hoger dan de 3<sup>e</sup> versnelling.

**BELANGRIJK** Het is gevaarlijk het systeem ingeschakeld te houden als het niet gebruikt wordt. Er bestaat een risico van per ongeluk inschakelen en de controle over het voertuig te verliezen vanwege onverwachte overmatige snelheid.

## DE GEWENSTE SNELHEID INSTELLEN

Ga als volgt te werk:

Het systeem inschakelen;  
 wanneer het voertuig de gewenste snelheid heeft bereikt, de SET-schakelaar fig. 100 omhoog/omlaag brengen en loslaten om het systeem te activeren: bij het loslaten van het gaspedaal, gaat het voertuig verder op de geselecteerde snelheid

Indien nodig (bijvoorbeeld bij inhalen) kan de snelheid gewoon verhoogd worden door het gaspedaal in te trappen; als het gaspedaal vervolgens wordt losgelaten, keert het voertuig terug naar de eerder opgeslagen snelheid.

Op afdalingen kan de snelheid bij ingeschakelde cruise-control iets hoger liggen dan de opgeslagen snelheid.

**BELANGRIJK** Voor het indrukken van de schakelaar SET moet het voertuig met constante snelheid op een vlak wegdek rijden.

## SNELHEID VERHOGEN/VERLAGEN

Zodra de Cruise Control is ingeschakeld, kan de snelheid verhoogd/verlaagd worden door de SET-schakelaar fig. 100 omhoog te zetten.

Als de knop ingedrukt gehouden wordt, zal de ingestelde snelheid verhoogd

worden tot de knop wordt losgelaten, daarna wordt de nieuwe snelheid opgeslagen.

## Gas geven bij inhalen

Trap het gaspedaal in: wanneer dit wordt losgelaten zal het voertuig geleidelijk terugkeren naar de opgeslagen snelheid.

**BELANGRIJK** Het systeem bewaart de opgeslagen snelheid ook bij het bergop en bergaf rijden. Een geringe variatie in de snelheid op lichte hellingen is volledig normaal.

## OPROEPEN VAN DE SNELHEID

Druk bij uitvoeringen met automatische versnellingsbak in D (Drive - automatisch) op de knop RES fig. 100 en laat de knop los om de eerder ingestelde snelheid op te roepen.

Bij versies met handgeschakelde versnellingsbak of automatische versnellingsbak in Autostick (sequentiële modus), om de eerder ingestelde snelheid op te roepen, accelereren tot deze snelheid wordt benaderd en de knop RES indrukken en loslaten.

## HET SYSTEEM UITSCHAKELEN

Door het rempedaal een klein stukje in te trappen wordt de Cruise Control uitgeschakeld, zonder dat de opgeslagen snelheid gewist wordt.

De Cruise Control kan ook worden uitgeschakeld door de elektrische parkeerrem in te schakelen of door het remsysteem te gebruiken (door bijv. inwerkingtreding van het ESC-systeem).

In de volgende gevallen wordt de opgeslagen snelheid gewist:

het drukken op de aan/uit-knop of het uitschakelen van de motor;  
 als zich een storing in de elektronische Cruise Control voordoet.

## HET SYSTEEM UITSCHAKELEN

Het Cruise Control systeem kan uitgeschakeld worden door de knop voor inschakeling/uitschakeling van het systeem in te drukken of door de startinrichting op STOP te zetten.



### BELANGRIJK

**111)** Als met actieve cruise-control wordt gereden, mag de versnellingspook nooit in de vrijstand worden gezet.

**112)** In geval van slechte werking of storing van het systeem, contact opnemen met het Alfa Romeo Servicenetwerk.

**113)** De Cruise-Control kan gevaarlijk zijn als het systeem geen constante snelheid kan handhaven. In bepaalde omstandigheden kan de snelheid overmatig zijn, hetgeen kan leiden tot verlies van controle over het voertuig en ongevallen. Gebruik het systeem niet in druk verkeer of op bochtig, met ijsel of sneeuw bedekt of glad wegdek.



ABC

## ACTIVE CRUISE CONTROL

(indien aanwezig)



⚠ 114) 115) 116) 117) 118) 119)

⚠ 37) 38) 39) 40) 41) 42) 43)

De Active Cruise Control (ACC) is een elektronisch bestuurd rijhulpsysteem dat de werking van de Cruise Control combineert met een controlefunctie van de afstand van het voorliggende voertuig. Met dit systeem kan het voertuig op een gewenste snelheid worden gehouden zonder het gaspedaal in te hoeven drukken, waarbij bovendien een bepaalde afstand van de voorligger wordt bewaard (de afstand kan door de bestuurder worden ingesteld).

De Active Cruise Control (ACC) maakt gebruik van een radarsensor achter de voorbumper fig. 101 en een camera in het midden van de voorruit fig. 102 om de nabije aanwezigheid van een voorligger te detecteren.



101

06016V0003EM



102

06016V0004EM

Het systeem verhoogt het rijcomfort dat door de elektronische Cruise Control wordt geboden als u op de snelweg of op wegen buiten de bebouwde kom met weinig verkeer rijdt.

## Waarschuwingen

Als de sensor geen voorligger detecteert, houdt het systeem een vast ingestelde snelheid aan.

Als de sensor een voorligger detecteert, grijpt het systeem automatisch in door enigszins te remmen (of gas te geven) om de oorspronkelijk ingestelde snelheid niet te overschrijden. Dit gebeurt op zodanige wijze dat het voertuig de vooraf ingestelde afstand bewaart terwijl het probeert zich aan te passen aan de snelheid van de voorligger.

In onderstaande gevallen is de prestatie van het systeem niet gegarandeerd en daarom is het aanbevolen om het systeem uit te schakelen door op de knop  fig. 103 te drukken:

- bij mist, harde regen, sneeuw, druk verkeer en complexe rijtsituaties (bijv. bij wegwerkzaamheden op de snelweg);
- in de buurt van een bocht (bochtige wegen), op bevroren, besneeuwde of gladde wegen of wegen met steile hellingen of afdalingen;
- invoegen op een afslagstrook of op een afrit van de autosnelweg; r slepen van een aanhanger;
- een aanhangwagen slepen;
- wanneer de omstandigheden veilig rijden op een constante snelheid niet mogelijk maken.

## INSCHAKELING / UITSCHAKELING ACTIVE CRUISE CONTROL

Het systeem kan vier werkingsstatussen aannemen:

- Ingeschakeld (niet geprogrammeerde snelheid);
- Geactiveerd (geprogrammeerde snelheid);
- In pauze;
- Gedeactiveerd.

### Inschakeling / Activering

Om het systeem in te schakelen knop  fig. 103 indrukken en loslaten.



103

07146V0010EM

Met het systeem ingeschakeld en klaar voor de werking wordt op het display het witte pictogram weergegeven en in plaats van de waarde van de snelheid, worden streepjes weergegeven fig. 104.



104

07146S0016EM

De instelling van een snelheid activeert het systeem, op het display wordt het groene pictogram weergegeven met aangeduid de waarde van de ingestelde snelheid.

**BELANGRIJK** Het is gevaarlijk om het systeem ingeschakeld te houden als het niet wordt gebruikt: het risico bestaat dat het onbedoeld wordt ingesteld waardoor de controle over het voertuig kan worden verloren door een plotselinge te hoge snelheid.

### Pauze / deactivering

Met het systeem ingeschakeld (niet ingestelde snelheid), op knop  drukken.

Met geactiveerd systeem (ingestelde snelheid), op knop  drukken om naar Pauze te gaan, op het display wordt het witte pictogram weergegeven met de waarde van de snelheid tussen haakjes.

Om het systeem definitief te deactiveren, moet een tweede keer op knop  worden gedrukt.

### DE GEWENSTE SNELHEID INSTELLEN

De instelbare snelheden gaan van minimaal 30 km/h (of 20 mph voor markten met instrumentenpanelen met schaalverdeling in mph) en een maximum van 160 km/h (of 100 mph voor markten met instrumentenpanelen met schaalverdeling in mph).

Wanneer het voertuig de gewenste snelheid bereikt, de SET-schakelaar fig. 105 omhoog/omlaag brengen en loslaten om het systeem te activeren: bij het loslaten van het gaspedaal, gaat het voertuig verder op de geselecteerde snelheid



105

07146V0017EM

Door het gaspedaal ingedrukt te houden kan het systeem de afstand tussen het voertuig en de voorligger niet



ABC

controleren. In dit geval wordt de snelheid alleen bepaald door de stand van het gaspedaal.

Zodra het gaspedaal wordt losgelaten, keert het systeem terug naar een normale werking.

Het systeem kan **niet** worden ingesteld:

- als het rempedaal wordt ingetrapt;
- als de remmen oververhit zijn;
- als de elektrische parkeerrem is ingeschakeld;
- als een van de modaliteiten P (parkeren), R (achteruit), of N (vrijstand) actief is;
- wanneer de toeren van de motor boven een maximum drempel komen;
- als de snelheid van het voertuig niet binnen het instelbare snelheidsbereik valt;
- als het ESC-systeem in werking is getreden of zojuist zijn werking beëindigd heeft (of ABS of andere stabiliteitscontrolesystemen);
- als het ESC-systeem is uitgeschakeld;
- als een automatische remwerking wordt uitgevoerd door het Forward Collision Warning Plus-systeem (indien aanwezig);
- bij een defect van het systeem zelf;
- bij afgezette motor;
- bij een belemmering van de radarsensor (in dit geval moet de zone van de voorruit waar zich de sensor

bevindt worden schoongemaakt).

Bij ingesteld systeem veroorzaken de hierboven beschreven condities bovendien een annulering of een uitschakeling van het systeem voor tijdsperiodes die kunnen variëren afhankelijk van de condities.

**BELANGRIJK** Het systeem wordt niet uitgeschakeld als bij ingedrukt gaspedaal hogere snelheden worden bereikt dan ingesteld kunnen worden (160 km/h of 100 mph, voor instrumentenpanelen met meeteenheid in mph). Onder deze omstandigheden kan het systeem niet correct werken en wordt dus geadviseerd om het uit te schakelen.

## SNELHEIDSVERANDERING

### Snelheidstoename

Zodra het systeem is geactiveerd kan de snelheid worden verhoogd door de SET schakelaar omhoog te halen, bij elke actie wordt de snelheid verhoogd met 1 km/h.

Als de knop ingedrukt gehouden wordt, zal de ingestelde snelheid verhoogd worden, met tussenpozen van 10 km/h, tot de knop wordt losgelaten, daarna wordt de nieuwe snelheid opgeslagen.

### Snelheidsafname

Zodra het systeem is geactiveerd kan de snelheid worden verlaagd door de SET schakelaar omlaag te halen, bij elke actie wordt de snelheid verlaagd met 1 km/h.

Als de knop ingedrukt gehouden wordt, zal de ingestelde snelheid steeds verder verlaagd worden, met intervallen van 10 km/h, tot de knop wordt losgelaten, daarna wordt de nieuwe snelheid opgeslagen.

**BELANGRIJK** Het bewegen van de SET-schakelaar zorgt ervoor dat de snelheid wordt aangepast volgens de geselecteerde meeteenheid ("metrisch" of "imperiaal") ingesteld op het Radio Infotainment Systeem (zie speciaal supplement).

## Waarschuwingen

Als het gaspedaal ingedrukt wordt gehouden, kan het voertuig versnellen tot boven de ingestelde snelheid. Als in dit geval op de knop SET wordt gedrukt, wordt de snelheid ingesteld op de huidige snelheid van het voertuig.

Als op de knop SET wordt gedrukt om de snelheid te verlagen en de motorrem het voertuig niet voldoende afremt om de ingestelde snelheid te bereiken, dan treedt het remsysteem automatisch in werking. Het systeem handhaaft de ingestelde snelheid zowel op een helling als op een afdaling, maar een lichte verandering van de snelheid is vooral bij bescheiden hellingen volkomen normaal. De automatische versnellingsbak kan lagere terugschakelingen uitvoeren

terwijl er afdalingen plaatsvinden of tijdens acceleraties: dit is normaal en het is noodzakelijk om de vooringestelde snelheid te behouden.

Tijdens het rijden wordt het systeem gedeactiveerd als de remmen oververhit raken.

## GAS GEVEN BIJ INHALEN

Als men tijdens het rijden met ingesteld systeem een voertuig volgt, versnelt het systeem extra om het inhalen gemakkelijker te maken als boven een bepaalde snelheid wordt gereden en de linker richtingaanwijzer wordt ingeschakeld (of de rechter richtingaanwijzer voor rechtsbestuurde uitvoeringen).

Op wegen voor linksbestuurde voertuigen is de inhaalhulp alleen actief als de voorligger wordt ingehaald via de linker rijbaan (voor markten met rechtsbestuurde voertuigen is de activeringslogica omgekeerd).

Wanneer het voertuig van wegen voor linksbestuurde voertuigen overgaat naar wegen voor rechtsbestuurde voertuigen detecteert het systeem automatisch de richting van het verkeer. In dit geval is de inhaalhulp alleen actief als het referentievoertuig rechts wordt ingehaald. De extra acceleratie wordt ingeschakeld als de bestuurder de rechter richtingaanwijzer gebruikt.

In deze omstandigheid levert het systeem niet meer de inhaalhulpfunctie aan de linkerkant zolang het niet bepaalt dat het voertuig op wegen voor linksbestuurde voertuigen is teruggekeerd.

## DE SNELHEID WEER OPROEPEN

Zodra het systeem geannuleerd, maar niet uitgeschakeld is en eerder een snelheid is ingesteld, is het voldoende om op de knop RES te drukken en de voet van het gaspedaal te halen om de snelheid weer op te roepen.

Het systeem wordt ingesteld met de laatst opgeslagen snelheid.



106

07146V0018EM

Alvorens de eerder ingestelde snelheid op te roepen, moet de snelheid in de buurt van deze ingestelde snelheid worden gebracht voordat op de knop RES wordt gedrukt en weer wordt losgelaten.

**BELANGRIJK** De oproepfunctie mag alleen worden gebruikt als de weg- en verkeerssituatie dat toestaan. Het oproepen van een opgeslagen snelheid die te hoog of te laag is voor de huidige verkeers- en wegsituatie kan een versnelling of een vertraging van het voertuig veroorzaken. Het niet in acht nemen van deze waarschuwingen kunnen ongevallen of dodelijk letsel tot gevolg hebben.

## DE AFSTAND TUSSEN VOERTUIGEN INSTELLEN

De afstand tussen uw voertuig en het voorliggende voertuig kan worden ingesteld door te kiezen uit de instellingen met 1 balk (kort), 2 balken (medium), 3 balken (lang), 4 balken (maximaal) fig. 107.



107

07146S0019EM

De afstand van het voorliggende voertuig is evenredig aan de snelheid.



ABC

Het tijdsinterval ten opzichte van het voorliggende voertuig blijft constant en varieert van 1 seconde (voor de instelling met 1 balk voor de korte afstand) tot 2 seconden (voor de instelling met 4 balken voor de maximale afstand).

De instelling van de afstand wordt op het display weergegeven via een speciaal pictogram.

Bij het eerste gebruik van het systeem is de instelling van de afstand 4 (maximaal). Zodra de afstand door de bestuurder wordt gewijzigd, wordt de nieuwe afstand ook na uitschakeling en inschakeling van het systeem in het geheugen opgeslagen.

### Afname van de afstand

Druk op de knop fig. 108 en laat hem los om de instelling van de afstand te verlagen. Telkens wanneer op de knop wordt gedrukt, neemt de afstand met één balk af (korter).



108

07146V001SEM

Als er geen voorliggers zijn, wordt de ingestelde snelheid gehandhaafd. Als de kortste afstand eenmaal is bereikt kan door nog een druk op de knop de langste afstand worden ingesteld.

Als een voertuig wordt gesignaleerd die op dezelfde rijbaan rijdt met een lagere snelheid, verandert het pictogram op het display van grijs naar wit: het systeem regelt automatisch de snelheid van het voertuig om de instelling van de afstand te behouden, onafhankelijk van de ingestelde snelheid.

Het voertuig handhaaft de ingestelde afstand totdat:

- het voorliggende voertuig versnelt met een hogere snelheid dan is ingesteld;
- het voorliggende voertuig de rijbaan verlaat of uit het detectieveld van de sensor van het Active Cruise Control-systeem verdwijnt;
- de instelling van de afstand wordt gewijzigd;
- Het systeem Active Cruise Control wordt uitgeschakeld / in pauze gezet.

**BELANGRIJK** De maximaal door het systeem toegepaste remwerking is beperkt. De bestuurder kan in elk geval, zo nodig, altijd handmatig remmen.

**BELANGRIJK** Als het systeem voorziet dat het remniveau onvoldoende is om de ingestelde afstand te handhaven, wordt

de nadering tot het voorgaande voertuig aan de bestuurder gesignaleerd met de weergave van de melding 'BRAKE!' ('Remmen!') of door een speciaal bericht op het display, de nadering die voorafgaat. Er klinkt bovendien een geluidssignalering. In dit geval moet onmiddellijk in de nodige mate geremd worden om de veiligheidsafstand van het voorliggende voertuig te handhaven.

**BELANGRIJK** Het is de verantwoordelijkheid van de bestuurder na te gaan of er op de route van het voertuig geen voetgangers, andere voertuigen of voorwerpen aanwezig zijn. Het niet in acht nemen van deze waarschuwingen kunnen ongevallen of letsel tot gevolg hebben.

**BELANGRIJK** Het is de volledige verantwoordelijkheid van de bestuurder om een veilige afstand van het voorliggende voertuig te bewaren volgens de geldende verkeersregels in de verschillende landen.

### “STOP AND GO” STRATEGIE

Met de strategie van de werking “Stop and Go” kan de veiligheidsafstand van het voertuig worden bewaard die voorafgaat tot de complete stilstand van de auto, bovendien zorgt het voor de automatische herstart van de auto wanneer het voorgaande voertuig binnen



twee seconden weer gestart wordt, daarentegen is het om weer te starten nodig het gaspedaal in te trappen of op de knop RES te drukken.

## UITSCHAKELING

Het systeem wordt uitgeschakeld en de ingestelde snelheid wordt gewist als:

- er op de knop  van de Active Cruise Control (met ingeschakeld systeem of in pauze) wordt gedrukt;
- het startsysteem op STOP wordt gezet;

Het systeem wordt gedeactiveerd (terwijl de ingestelde snelheid en afstand opgeslagen blijven):

- wanneer het systeem in pauze wordt gezet (zie paragraaf "Inschakelen / Uitschakelen Active Cruise Control");
- als de condities die in de paragraaf "De gewenste snelheid instellen" zich voordoen;

## SIGNALERING BEPERKTE WERKING VAN HET SYSTEEM

Als op het display dit bericht wordt weergegeven, doet er zich mogelijk een conditie voor die de werking van het systeem beperkt.

De mogelijke redenen voor deze beperking zijn een blokkering van het zicht van de camera of een storing. Als een belemmering wordt gesignaleerd, maak dan het gebied van de voorruit

schoon dat in fig. 102 is weergegeven en controleer of het bericht verdwijnt.

Wanneer de omstandigheden die de werking van het systeem hebben beperkt ophouden, zal het systeem naar een normale en volledige werking terugkeren.

Als de fout aanhoudt, contact op nemen met het Alfa Romeo Servicenetwerk.

## VOORZORGSMAATREGELEN TIJDENS HET RIJDEN

In sommige rijsituaties (zie de beschrijving) werkt het systeem mogelijk niet correct: de bestuurder moet dan ook altijd de controle over het voertuig behouden.

### Een aanhangwagen slepen

Het slepen van een aanhangwagen wordt niet aanbevolen tijdens het gebruik van het systeem.

### Niet uitgelijnd voertuig

Het is mogelijk dat het systeem een voorligger op dezelfde rijbaan die niet op dezelfde richtingslijn zit of een voertuig dat via een zijstrook invoegt, niet detecteert. In deze gevallen wordt mogelijk onvoldoende afstand gegarandeerd van voorliggende voertuigen.

Het niet-uitgelijnde voertuig kan de richtingslijn inkomen of verlaten,

waardoor een plotselinge remwerking of versnelling van het voertuig wordt veroorzaakt.

## Sturen en bochten

Bij het nemen van een bocht met ingesteld systeem, kan het systeem de snelheid en de acceleratie begrenzen om de stabiliteit van het voertuig te garanderen, ook als er geen voorliggers zijn gedetecteerd. Na de bocht herstelt het systeem de eerder ingestelde snelheid.

**BELANGRIJK** Bij scherpe bochten kunnen de prestaties van het systeem beperkt zijn. In dit geval is het aanbevolen om het systeem uit te schakelen. Bovendien herinneren we eraan dat de snelheid uitsluitende IN de bocht en dus niet VÓÓR de bocht wordt beperkt. Let daarom altijd goed op.

## Gebruik van het systeem op een helling

Bij het rijden op wegen met variabele hellingen detecteert het systeem mogelijk de aanwezigheid van een voertuig op dezelfde rijstrook niet. De prestaties van het systeem kunnen beperkt zijn afhankelijk van de snelheid, de lading van het voertuig, de verkeerssituatie en de steilheid van de stijging/daling.



ABC

### Wisselen van rijbaan

Het systeem detecteert mogelijk niet de aanwezigheid van een voertuig zolang deze zich niet volledig op de rijstrook bevindt waarop u rijdt.

In dat geval wordt mogelijk niet voldoende afstand van het van rijbaan wisselende voertuig gegarandeerd: het is aanbevolen om altijd goed op te letten en om altijd klaar te zijn om zo nodig te remmen.

### Kleine voertuigen

Sommige voertuigen met een smal profiel (bijv. fietsen en motorfietsen) die in de buurt van de buitenranden van de rijstrook rijden of die via de binnenkant invoegen, worden niet gedetecteerd zolang ze niet volledig binnen de rijstrook zijn.

In dit geval wordt mogelijk niet voldoende afstand gegarandeerd van voorliggende voertuigen.

### Stilstaande voorwerpen en voertuigen

Het systeem kan de aanwezigheid van stilstaande voorwerpen en voertuigen niet detecteren. Het systeem treedt bijvoorbeeld niet in werking in situaties waarin het voorliggende voertuig de rijstrook verlaat en het voertuig daarvoor stilstaat op de rijstrook. Let altijd goed op, zodat u altijd klaar bent om te remmen als dat nodig is.

### Voorwerpen en voertuigen die in tegenovergestelde richting of in dwarsrichting bewegen

Het systeem kan de aanwezigheid van voorwerpen en voertuigen die in tegenovergestelde richting of in dwarsrichting bewegen niet detecteren en treedt dus niet in werking als het deze voorwerpen tegenkomt.



#### BELANGRIJK

**114)** *Let tijdens het rijden altijd goed op, zodat u altijd klaar bent om te remmen als dat nodig is.*

**115)** *Het systeem is een ondersteuning voor de bestuurder die altijd zijn volle aandacht bij het rijden moet houden. De verantwoordelijkheid voor het besturen van het voertuig ligt altijd nog bij de bestuurder, die rekening moet houden met de verkeersomstandigheden om in volledige veiligheid te kunnen rijden. De bestuurder moet altijd de op veilige afstand te rijden ten opzichte van het voertuig dat voor hem rijdt.*

**116)** *Het systeem wordt niet ingeschakeld bij aanwezigheid van voetgangers, voertuigen die in tegengestelde richting of in dwarsrichting bewegen en stilstaande voorwerpen (bijv. een voertuig dat stilstaat in een file of met pech).*

**117)** *Het systeem is niet in staat rekening te houden met weg-, verkeers- en weersomstandigheden en met situaties met slecht zicht (bijv. mist).*

**118)** *Het systeem herkent niet altijd volledig complexe rijcondities. Dit kan leiden tot een verkeerde of ontbrekende analyse van de te bewaren veilige afstand.*

**119)** *Het systeem kan de maximale remkracht niet op het voertuig toepassen: het voertuig wordt dan ook niet volledig gestopt.*



#### BELANGRIJK

**37)** *Het systeem kan beperkt of niet werken vanwege weersomstandigheden zoals zware regen, hagel, dikke mist, hevige sneeuw.*

**38)** *De sectie van de bumper voor de sensor mag niet bedekt zijn met stickers, extra koplampen of enig ander voorwerp.*

**39)** *Werkling kan in gevaar worden gebracht door structurele wijzigingen aangebracht aan het voertuig, zoals modificatie aan de frontale geometrie, vervanging van wielen of een zwaardere lading dan de standaardlading van het voertuig.*

**40)** *Incorrecte reparaties verricht op het voorste deel van het voertuig (bijv. bumper, chassis) kunnen de positie van de radarsensor wijzigen en de werking ervan in gevaar brengen. Ga naar een Alfa Romeo Servicenetwerk om elke operatie van dit type.*

**41)** *Knoei niet aan of voer geen interventie uit aan de radarsensor of aan de camera op de voorruit. Neem in geval van een storing van de sensor contact op met een Alfa Romeo Servicenetwerk.*

**42)** *Was niet met hogedrukjets in de onderste zone van de bumper: in het bijzonder, niet werken op de elektrische connector van het systeem.*

**43)** Wees voorzichtig in het geval van reparaties en nieuwe verf in de zone rond de sensor (paneel dat de sensor bedekt op de linkerkant van de bumper). Bij frontale botsingen kan de sensor automatisch worden uitgeschakeld en op het display wordt een signalering weergegeven om aan te geven dat de sensor moet worden gerepareerd. Ook bij afwezigheid van storingsignalen moet het systeem worden uitgeschakeld als u vermoedt dat de stand van de radarsensor is gewijzigd (bijv. door frontale botsingen bij lage snelheid zoals tijdens parkeermanoeuvres). Ga in deze gevallen naar een Alfa Romeo Servicenetwerk om de radarsensor te laten uitlijnen of vervangen.

## SYSTEEM PARK SENSORS

(indien aanwezig)



### VERSIES MET 4/8 SENSOREN

De parkeersensoren in de achterbumper fig. 109 (versies met 4 kanalen) of voor en achter fig. 110 (versies met 8 kanalen), detecteren de aanwezigheid van obstakels en waarschuwen de bestuurder erover via een geluidssignaal en, waar voorzien, visuele indicaties op het display van het instrumentenpaneel.



109

07176V0001EM



110

07176V0003EM

### Inschakelen/uitschakelen

Om het systeem buiten werking te stellen op knop fig. 111 drukken.

De led in de knop licht op of niet wanneer het systeem van aan naar uit schakelt (en omgekeerd).

- Led uit: systeem ingeschakeld;
- Led permanent aan: systeem uitgeschakeld;



111

07176V0002EM

Als er op de knop wordt gedrukt terwijl er



ABC

een storing in het systeem is, knippert de led ongeveer 5 seconden, daarna blijft hij permanent branden.

Wanneer de startinrichting op AAN wordt gezet, slaat het Park Sensors-systeem de laatste status toen de motor werd afgezet (in- of uitgeschakeld) op in het geheugen.

### **Systeem in-/uitschakelen**

Wanneer de achteruitversnelling wordt ingeschakeld en het systeem geactiveerd is, worden zowel de sensoren aan de voorkant als aan de achterkant geactiveerd (indien aanwezig).

Als een andere versnelling is ingeschakeld, worden de sensoren aan de achterkant uitgeschakeld, terwijl de sensoren aan de voorkant (indien aanwezig) actief blijven tot 15 km/h wordt overschreden.

### **Werking met een aanhanger**

De werking van de achterste sensoren wordt automatisch uitgeschakeld wanneer de connector van de aanhanger in de stekkerdoos van de trekhaak van het voertuig wordt gestoken, terwijl de sensoren aan de voorkant (indien aanwezig) ingeschakeld blijven en akoestische en visuele waarschuwingen kunnen geven.

De sensoren achter worden automatisch

weer ingeschakeld zodra de connector van de aanhangerkabel verwijderd wordt.

### **Algemene waarschuwingen**

De volgende omstandigheden kunnen de werking van het parkeersysteem beïnvloeden:

- ❑ verminderde gevoeligheid van de sensoren en vermindering van de prestaties van het parkeerhulpsysteem kunnen te wijten zijn aan de aanwezigheid van ijs, sneeuw, modder, dikke verf op het oppervlak van de sensoren;
- ❑ de sensoren kunnen een niet-bestaand voorwerp detecteren ("echo-interferentie) dat te wijten is aan mechanische interferentie, bijvoorbeeld tijdens het wassen van het voertuig, in geval van regen (sterke wind), hagel;
- ❑ de door de sensor verzonden signalen kunnen ook gewijzigd worden door ultrasoonssystemen (bijv. pneumatische remsysteem van vrachtwagens of pneumatische hamers) in de buurt van het voertuig;
- ❑ de prestaties van het parkeerhulpsysteem kan tevens beïnvloed worden door de plaats van de sensoren, bijvoorbeeld wegens een verandering in de geometrie (door slijtage van de schokdempers, wielophanging) of als de banden verwisseld worden, de auto te zwaar beladen is, of speciale afstellingen

worden uitgevoerd die de auto lager zetten;

- ❑ de aanwezigheid van een trekhaak zonder aanhanger, die kan interfereren met de juiste werking van de parkeersensoren. Alvorens het Park Sensors-systeem te gebruiken, wordt geadviseerd de afneembare trekhaak te verwijderen wanneer dit niet gebruikt wordt voor trekwerkzaamheden. Het niet in acht nemen van dit voorschrift kan leiden tot persoonlijk letsel of schade aan voertuigen of obstakels aangezien, wanneer het permanente geluidssignaal klinkt, de kogel van de trekhaak zich veel dichterbij het obstakel bevindt dan de achterbumper. Als de trekhaak gemonteerd moet blijven, ook als er geen aanhanger is, wordt geadviseerd zich tot het Alfa Romeo Servicenetwerk te wenden om het systeem Park Sensors te laten bijstellen, aangezien de trekhaak door de middelste sensoren als een obstakel gedetecteerd kan worden.
- ❑ de aanwezigheid van stickers op de sensoren. Zorg er dus voor dat er geen stickers op de sensoren worden aangebracht.



## BELANGRIJK

**120)** De verantwoordelijkheid voor het parkeren en andere mogelijk gevaarlijke manoeuvres ligt echter altijd bij de bestuurder. Controleer tijdens deze manoeuvres altijd of er geen andere mensen (vooral kinderen) of dieren aanwezig zijn op het parcours dat u af wilt leggen. De parkeersensoren dienen als hulp voor de bestuurder, die echter nooit zijn aandacht mag laten verslappen tijdens potentieel gevaarlijke manoeuvres, ook al worden ze met lage snelheden verricht.



## BELANGRIJK

**44)** Voor een correcte werking van het systeem mogen de sensoren nooit bevuild zijn met modder, vuil, sneeuw of ijs. Zorg ervoor dat ze tijdens het reinigen niet gekrast of beschadigd worden. Vermijd het gebruik van droge, ruwe of harde doeken. De sensoren moeten met schoon water worden gewassen, waaraan eventueel autoshampoo is toegevoegd. Wanneer speciale reinigingsapparaten worden gebruikt, zoals stoomreinigers of hogedrukreinigers, reinig dan de sensoren zeer snel en houd de straal op minstens 10 cm afstand.

**45)** Werkzaamheden aan de bumpers in de zone van de sensoren, mogen uitsluitend bij een Alfa Romeo Servicepunt uitgevoerd worden. Werkzaamheden aan de bumper die niet goed worden uitgevoerd, kunnen de werking van de sensoren in gevaar brengen.

**46)** Voor het overspuiten van de bumpers of eventueel bijwerken van de laklaag in de zone van de sensoren, dient men zich uitsluitend tot het Alfa Romeo Servicenetwerk te wenden. Het verkeerd opbrengen van de lak kan de werking van de parkeersensoren negatief beïnvloeden.

## LANE DEPARTURE WARNING-SYSTEEM (LDW) (waarschuwing voor buiten rijstrook treden)



ALUM

### BESCHRIJVING



47) 48) 49) 50) 51) 52)

Het Lane Departure Warning-systeem maakt gebruik van een camera op de voorruit om de begrenzingslijnen van rijstroken te detecteren en om de positie van het voertuig binnen deze wegmarkeringen te berekenen, zodat het voertuig binnen de rijstrook kan blijven.

Wanneer een of meer rijstrookbegrenzingslijnen worden gedetecteerd en het voertuig deze overschrijdt zonder tussenkomst van de bestuurder (richtingaanwijzer niet ingeschakeld), laat het systeem een geluidssignaal horen.

Als het voertuig de rijstrook blijft verlaten zonder tussenkomst van de bestuurder, dan gaat het lampje op het display branden (rechts of links) om de bestuurder aan te sporen om het voertuig weer binnen de begrenzingslijnen van de rijstrook te brengen.



ABC

## INSCHAKELING/UITSCHAKELING SYSTEEM

Het systeem wordt ingeschakeld/uitgeschakeld door het indrukken van de knop fig. 112

Bij elke inschakeling van de motor behoudt het systeem de werking die het had bij de vorige uitschakeling.

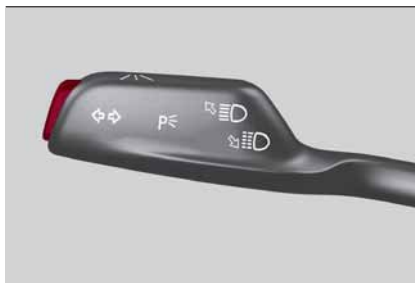

112

07226S0001EM

### Voorwaarden voor inschakeling

Als het systeem eenmaal is ingeschakeld, wordt het alleen actief als aan de volgende voorwaarden is voldaan:

- de voertuigsnelheid is hoger dan 60 km/h (bij een voertuigsnelheid gelijk aan of hoger dan 180 km/h wordt het systeem uitgeschakeld);
- de begrenziingslijnen van de rijstrook zijn tenminste zichtbaar aan een zijde;
- de zichtbaarheid is afdoende;
- de weg is rechtlijnig of met ruime bochten;

- er wordt een redelijke afstand tot het voertuig dat voor u rijdt gehouden;
- geen richtingaanwijzer (voor het veranderen van rijstrook) ingeschakeld.



### BELANGRIJK

**47)** Uitstekende ladingen op het dak van het voertuig kunnen interfereren met de goede werking van de camera. Controleer, voor het wegrijden, of de lading goed geplaatst is en of het werkingsbereik van de camera niet afgedekt wordt.

**48)** Als de voorruit vervangen moet worden vanwege krassen, steenslag of breuk, neem dan uitsluitend contact op met het Alfa Romeo Servicenetwerk. Vervang de voorruit niet zelf, gevaar van storingen! Het wordt aanbevolen de voorruit te laten vervangen als deze in de buurt van de camera beschadigd is.

**49)** Knoei niet me de camera en voer er geen werkzaamheden aan uit. Dek de openingen in het sierdeksel onder de achteruitkijkspiegel niet af. Neem in geval van een storing van de camera contact op met het Alfa Romeo Servicenetwerk.

**50)** Dek het werkingsbereik van de camera niet af met stickers of andere voorwerpen. Let ook op andere voorwerpen op de motorkap (bijv. een laag sneeuw) en zorg ervoor dat die de werking van de camera niet belemmeren

**51)** De camera kan beperkt of niet werken vanwege weersomstandigheden zoals: zware regen, hagel, dikke mist, hevige sneeuw, vorming van ijslagen op de voorruit.

**52)** De werking van de camera kan ook in gevaar komen door de aanwezigheid van stof, condens, vuil of ijs op de voorruit, door verkeersomstandigheden (bijv. voertuigen die niet in lijn met uw voertuig rijden, voertuigen die de weg oversteken of in de andere richting op dezelfde rijbaan rijden, in een krappe bocht), door omstandigheden van het wegdek en rijomstandigheden (bijv. rijden op onverharde wegen). Zorg ervoor dat de voorruit altijd schoon is. Gebruik speciale reinigingsmiddelen en schone doeken om te voorkomen dat er krassen op de voorruit komen. De werking van de camera kan ook beperkt of afwezig zijn onder sommige rij-, verkeers- en wegdekcondities.

## ACHTERUITKIJKCAMERA (Rear Back-up Camera / Dynamic Gridlines)



### BESCHRIJVING

De achteruitkijkcamera (Rear Back-up Camera) bevindt zich op de achterklep, naast de knop, fig. 113.



113

07186V0001EM



121)



53)

### Camera inschakelen/uitschakelen

De functie kan worden ingeschakeld/uitgeschakeld op het Connectsysteem.

*Het systeem inschakelen*

Om toegang te krijgen tot de functie moeten in het Hoofdmenu de volgende items in volgorde worden geselecteerd:

"Instellingen",  
"Bestuurderondersteuning" and

"Achteruitrij camera". Het volgende submenu verschijnt:

- Actief
- Uitschakelvertraging;
- Rooster.

Selecteer "Activeren" om het camerazicht te activeren op het display van het Connectsysteem.

Bij elke inschakeling van de achteruit wordt op het display van het Connect-systeem, fig. 114, het gebied rondom het voertuig getoond, zoals gezien door de achteruitrijcamera (Rear Back-up Camera).



114

07186V0002EM

## WEERGAVEN EN BERICHTEN OP HET DISPLAY

Indien geactiveerd, wordt het rooster over de afbeelding geplaatst om de breedte van het voertuig te markeren en het te verwachten traject in overeenstemming met de stand van het stuurwiel.

Een er overheen geplaatste onderbroken middenlijn geeft het midden van het voertuig aan om parkeer manoeuvres of het uitlijnen van een sleepoog te vergemakkelijken. De verschillende gekleurde zones geven de afstand aan vanaf de achterkant van het voertuig.

De volgende tabel toont bij de benadering de afstanden van elke zone fig. 114:

Zone	Afstand vanaf de achterkant van het voertuig
Rood	0-30 cm
Geel	30 cm ÷ 1 m
Groen	1 m of meer

**BELANGRIJK** Let tijdens parkeer manoeuvres in het bijzonder op obstakels die zich boven of onder het bereik van de camera kunnen bevinden.



ABC

**BELANGRIJK**

**121)** De verantwoordelijkheid voor het parkeren en andere mogelijk gevaarlijke manoeuvres ligt echter altijd bij de bestuurder. Controleer tijdens deze manoeuvres altijd of er geen mensen (vooral kinderen) of dieren in het betreffende gebied aanwezig zijn. De camera dient als hulp voor de bestuurder, die echter nooit zijn aandacht mag laten verslappen tijdens potentieel gevaarlijke manoeuvres, ook al worden ze met lage snelheden verricht. Houd altijd een lage snelheid aan, zodat meteen geremd kan worden in geval van obstakels.

**BELANGRIJK**

**53)** Voor een correcte werking is het van extreem belang dat de camera altijd schoon en vrij van modder, vuil, sneeuw of ijs wordt gehouden. Zorg ervoor dat de camera tijdens het reinigen niet gekrast of beschadigd wordt. Vermijd het gebruik van droge, ruwe of harde doeken. De camera moet met schoon water worden gewassen, waaraan eventueel autoshampoo is toegevoegd. In wasstraten met stoomreinigers of hogedrukreinigers moeten de camera snel gewassen worden door de spuitmond op minstens 10 cm van de sensoren te houden. Breng geen stickers op de camera aan.

**TANKEN**

**122) 123) 124)**

Zet altijd de motor af alvorens te tanken.

**BENZINEMOTOREN**

Tank alleen loodvrije benzine met een octaangehalte (R.O.N.) van ten minste 91 (EN228-specificatie).

**DIESELMOTOREN**

Gebruik alleen diesel voor motorvoertuigen (specificatie EN590).

**TANKPROCEDURE**

Het tankluikje wordt samen met de centrale portiervergrendeling ontgrendeld en wordt automatisch vergrendeld wanneer de centrale vergrendeling wordt ingeschakeld.

**Het luikje openen**

Ga als volgt te werk om te tanken:

- open het luikje 1 fig. 115, door op het door de pijl fig. 116 aangegeven punt te drukken;
- verwijder de tankdop 2;
- plaats de tankdop in de daarvoor bestemde zitting 4;
- steek het tankpistool in de vulopening en ga verder met het tanken;
- wacht na het tanken ten minste 10 seconden alvorens het tankpistool

verwijderen zodat de brandstof in de tank kan stromen;

- verwijder dan het tankpistool uit de vulopening, sluit de tankdop en sluit vervolgens het luikje.

De eerder beschreven tankprocedure is afgebeeld op het plaatje (indien aanwezig) dat aan de binnenkant van het tankluikje is aangebracht.

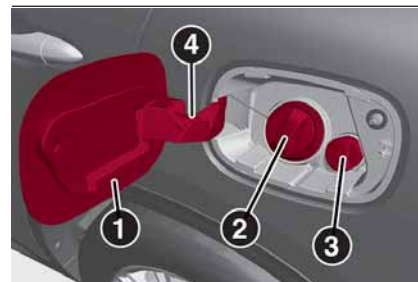

115

07226V0042EM



116

07206V0001EM



## BIJVULLEN ADDITIEF VOOR DIESELUITSTOOT AdBlue® (alleen uitvoeringen 2.2 JTD)



125j

### Voorwaarden

AdBlue® bevriest bij een temperatuur onder de -11 °C: wanneer het voertuig langdurig bij een dergelijke temperatuur heeft stilgestaan, zou het bijvullen moeilijk kunnen zijn. Daarom wordt aangeraden om het voertuig naar een garage en/of verwarmde omgeving te brengen en te wachten tot de AdBlue® weer vloeibaar wordt voordat er wordt bijgevoerd.

Ga als volgt te werk:

- parkeer het voertuig op een vlakke ondergrond;
- zet de motor uit door het start-/contactsloot naar STOP draaien;
- open het tankkluikje 1 fig. 115, draai vervolgens tankdop 3 (blauw) van de vulopening voor AdBlue® los en plaats hem in de daarvoor bestemde zitting 4.

### Bijvullen met tankpistool

Bijvullen is toegestaan bij elke distributeur van AdBlue®.

Ga als volgt te werk:

- plaats het tankpistool van de AdBlue® in de vulopening en begin te tanken; bij het optreden van de eerste klik moet de afgifte gestopt worden (de klik geeft aan

dat de AdBlue®-tank vol is). Ga niet verder met het bijvullen, om morsen van AdBlue® te voorkomen;

- verwijder het pistool.

### Bijvullen met jerrycans

Ga als volgt te werk:

- controleer de houdbaarheidsdatum;
- lees de gebruiksaanwijzingen op het etiket alvorens de inhoud van de jerrycan in de AdBlue®-tank te gieten;
- in geval van bijvullen door middel van systemen die niet vastgeschroefd kunnen worden (bijv. jerrycans), moet de AdBlue®-tank, na de weergave op het display van het instrumentenpaneel (zie paragraaf "Lampjes en berichten" van hoofdstuk "Kennismaking met het instrumentenpaneel") worden gevuld worden met minimaal 5 liter vloeistof;
- in geval er recipiënten worden gebruikt die op de vulopening kunnen worden vastgeschroefd, moet de tank als vol worden beschouwd wanneer het niveau van AdBlue® in het recipiënt niet verder daalt. Ga niet verder.

### Handelingen aan het einde van het bijvullen

Ga als volgt te werk:

- plaats tankdop 3 fig. 115 terug op de vulopening van de AdBlue®-tank door hem rechtsom volledig dicht te draaien;

draai het start-/contactsloot naar stand ON (het is niet nodig om de motor te starten);

wacht tot de melding op het display van het instrumentenpaneel verdwenen is alvorens het voertuig in beweging te brengen. De melding kan van enkele seconden tot ongeveer een halve minuut nog weergegeven blijven. Wanneer de motor gestart wordt en het voertuig in beweging gebracht wordt, blijft de melding langere tijd weergegeven, overigens zonder van invloed te zijn op de werking van de motor;

raadpleeg voor het vullen van een lege AdBlue®-tank paragraaf "Bijvullen" van hoofdstuk "Technische gegevens"; wacht 2 minuten alvorens de motor te starten.

**BELANGRIJK** Mocht er AdBlue® buiten de vulopening worden gemorst, maak de zone dan goed schoon en ga dan verder met bijvullen. Indien de vloeistof gekristalliseerd is, verwijder dan met een spons en warm water.

### LET OP

**OVERSCHRIJDT HET MAXIMALE PEIL NIET: dit kan beschadiging van de tank veroorzaken. AdBlue® bevriest onder de -11 ° C. Ook al is het systeem ontworpen om te functioneren onder het vriespunt van de AdBlue®, is het raadzaam om de tank niet voorbij het maximale peil te vullen omdat het**



ABC

systeem beschadigd kan raken wanneer de AdBlue® bevriest. Neem de aanwijzingen van deze paragraaf in acht.

Wanneer er AdBlue® wordt gemorst op gelakte of aluminium oppervlakken, moet de zone onmiddellijk gereinigd worden met water en moet er absorberend materiaal gebruikt worden voor de op de grond gemorste vloeistof.

Probeer niet om de motor te starten wanneer er per ongeluk AdBlue® is toegevoegd aan de dieseltank: dit kan leiden tot ernstige beschadiging van de motor, neem contact op met het Alfa Romeo-servicenetwerk.

Voeg geen additieven of andere vloeistoffen toe aan de AdBlue®, dit zou het systeem kunnen beschadigen.

Gebruik van non-conforme of verouderde AdBlue® kan leiden tot de activering van de meldingen op het display van het instrumentenpaneel (zie paragraaf “Lampjes en berichten” van hoofdstuk “Kennismaking met het instrumentenpaneel”).

Hevel de AdBlue® nooit over in een ander recipiënt: het product zou niet meer zuiver kunnen zijn.

In geval van beschadiging van het zuiveringssysteem van de uitlaatgassen te wijten aan het gebruik van additieven/leidingwater, aan het invoeren van diesel of de niet-naleving

van de voorschriften, komt de garantie te vervallen.

Wanneer de AdBlue® op raakt, raadpleeg dan paragraaf “Lampjes en berichten” van hoofdstuk “Kennismaking met het instrumentenpaneel” om het voertuig normaal te blijven gebruiken.

Het AdBlue®-peil wordt niet bijgewerkt wanneer het voertuig geparkeerd staat op een hellende weg.

**Brandstoffen – Identificatie van de compatibiliteit van de voertuigen. Grafisch symbool ter informatie van consumenten in overeenstemming met de specificatie EN16942**

De hieronder weergegeven symbolen maken de herkenning van het op uw voertuig te gebruiken correcte brandstoftype gemakkelijker.

Voordat er getankt wordt, moeten de symbolen (indien aanwezig) op de binnenkant van het tankluikje gecontroleerd en vergeleken worden met het symbool op de pomp (indien aanwezig).

## BENZINEMOTOREN

Aan de binnenkant van het tankluikje wordt ook het brandstoftype (LOODVRIJE BRANDSTOF = benzine) aangegeven en het symbool (indien aanwezig) dat de conformiteit met de norm EN228 (benzine) certificeert, fig. 117.

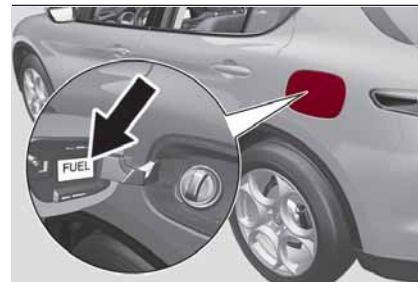

117

07206V0002EM

## Symbolen voor voertuigen op benzine



**E5:** loodvrije benzine met tot 2,7% (m/m) zuurstof en met maximaal ethanol van 5,0% (V/V) conform aan de norm EN228.

**E10:** loodvrije benzine met tot 3,7% (m/m) zuurstof en met maximaal ethanol van 10,0% (V/V) conform aan de norm EN228.

### DIESELMOTOREN

Op de tankdop wordt het brandstoftype aangegeven (DIESEL = diesel) fig. 118, en aan de binnenkant van het tankluikje het symbool (indien aanwezig) dat de conformiteit met de normen EN590 en EN16734 (diesel) certificeert.



118

07206V0004EM

## Symbolen voor voertuigen op diesel



**B7:** diesel met tot 7% (V/V) Biodiesel FAME (Fatty Acid Methyl Esters) conform aan de norm EN590.

**B10:** diesel met tot 10% (V/V) Biodiesel FAME (Fatty Acid Methyl Esters) conform aan de norm EN16734.

## Tanken in geval van nood - uitvoeringen op diesel

Ga als volgt te werk:

- open de bagageruimte en pak de specifieke adapter die zich onder de laadvloer bevindt fig. 119;
- open het luikje fig. 116, door op het door de pijl aangegeven punt te drukken;
- verwijder de tankdop;
- plaats de tankdop in de daarvoor bestemde zitting;
- breng de adapter aan op de vulopening;
- verwijder de adapter na het tanken, draai de tankdop dicht en sluit vervolgens het tankluikje;
- berg tenslotte de adapter op in de bagageruimte.

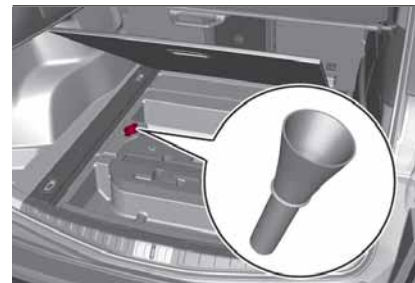

119

07206V0005EM



ABC

### Tankluisje openen in een noodgeval

In noodgevallen kan het tankluisje vanuit de binnenkant van de bagageruimte geopend worden.

#### Uitvoeringen met Cargo Box

Ga als volgt te werk:

- open de achterklep en til het laadvlak fig. 120 op;
- til de deksel 1 fig. 121 omhoog om kabel 2 fig. 122 voor de noodopening, aan de zijde van de vulopening, te bereiken;
- trek aan de kabel in de door de pijl aangegeven richting om het slot van het tankluisje te ontgrendelen;
- open het tankluisje door erop te drukken.



120

04206V0004EM

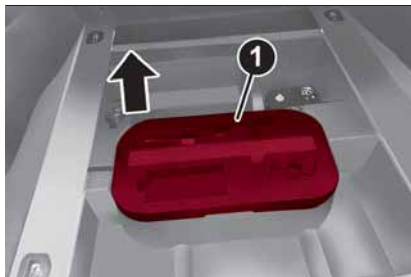

121

07226V0041EM

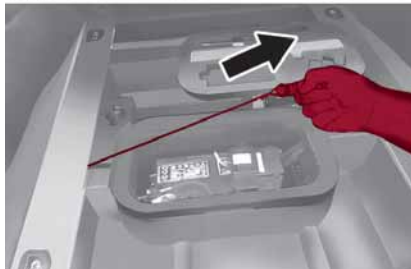

122

07226V0043EM

### Uitvoeringen met Cargo Box en reservewiel

(indien aanwezig)

Ga als volgt te werk:

- open de achterklep en til het laadvlak fig. 120 op;
- draai het vergrendelingsstelsel 1 fig. 123 los en verwijder het reservewiel om de kabel 1 fig. 124 voor de noodopening, aan de zijde van de vulopening, te kunnen bereiken;
- trek aan de kabel om het slot van het tankluisje te ontgrendelen;
- open het tankluisje door erop te drukken.

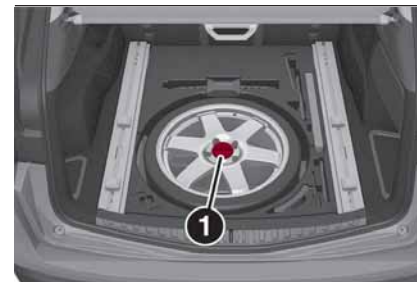

123

08066V0010EM



124

07226V0044EM

**BELANGRIJK** Wanneer de ruimte van de vulopening gewassen wordt met een hogedrukreiniger, moet een afstand van ten minste 20 cm in acht worden genomen.



## BELANGRIJK

**122)** Monteer geen voorwerp/dop op de rand van de vulopening die niet geschikt is voor het voertuig. Het gebruik van voorwerpen/doppen van het verkeerde type kan de druk in de tank doen toenemen, waardoor gevaarlijke situaties kunnen ontstaan.

**123)** Breng geen open vuur of brandende sigaretten in de buurt van de vulopening van de tank: brandgevaar. Kom niet te dicht met het gezicht bij de vulopening, om geen schadelijke dampen in te ademen.

**124)** Maak geen gebruik van een mobiele telefoon in de buurt van de benzinepomp: brandgevaar.

**125)** Indien de AdBlue voor een langere tijd oververhit raakt in de tank tot meer dan 50 °C (bijv. door directe zonnestraling), kan de AdBlue ammoniakdampen uitgeven. Ammoniak dampen hebben een penetrante geur wanneer de dop van de AdBlue tank is losgedraaid, wees daarom voorzichtig en adem geen ammoniakdampen uit de tankuitvoer in. In deze concentratie, zijn de ammoniak dampen niet schadelijk of gevaarlijk voor de gezondheid.

## ADDITIEF VOOR DIESELEMISSIES AdBlue® (UREUM)

(enkel 2.2 JTD versies)

Het voertuig is uitgerust met een UREUM-inspuitsysteem en een katalysator voor Selectieve Katalytische Reductie om te voldoen aan de emissienormen.

Deze twee systemen zorgen ervoor dat aan de vereisten voor dieselemissies wordt voldaan en dat het lage brandstofverbruik, de bestuurbaarheid, het koppel en het vermogen behouden blijven. Zie voor systeemmeldingen en -waarschuwingen de paragraaf "Lampjes en berichten" in het hoofdstuk "Kennismaking met het instrumentenpaneel".

AdBlue® (UREUM) wordt beschouwd als een zeer stabiel product met een lange houdbaarheid. Indien opgeslagen bij temperaturen LAGER DAN 32 °C, kan het tenminste voor een jaar worden bewaard.



ABC

Zie voor meer informatie over de kenmerken van de vloeistof AdBlue® de paragraaf "Vloeistoffen en Smeermiddelen" in het hoofdstuk "Technische gegevens".

Het voertuig is uitgerust met een automatisch verwarmingssysteem voor de AdBlue® dat, wanneer de motor gestart wordt, ervoor zorgt dat het systeem correct kan werken bij temperaturen lager dan -11 °C.

LET OP De AdBlue® vloeistof bevriest bij temperaturen lager dan -11 °C.

## RIJADVIES

### BRANDSTOFBESPARING

Hierna volgen enkele nuttige tips om het brandstofverbruik zo laag mogelijk te houden en om de uitstoot van schadelijke gassen zoveel mogelijk in te perken.

### Onderhoud van het voertuig

Voer de controles en bewerkingen uit die in het "Geprogrammeerd Onderhoudsschema" zijn aangegeven (zie hoofdstuk "Onderhoud en zorg").

### Banden

Controleer minstens één keer per maand de bandenspanning: als de spanning te laag is, wordt de weerstand groter en neemt het brandstofverbruik toe.

### Overbodige bagage

Rijd niet met een te zwaar beladen bagageruimte. Het gewicht van het voertuig en de gewichtsverdeling beïnvloeden in grote mate het brandstofverbruik en de stabiliteit.

### Elektrische apparatuur

Gebruik elektrische apparaten alleen wanneer nodig. De achterrautverwarming, de verstralers, de ruitenwissers en de aanjager van het ventilatie-/verwarmingssysteem nemen veel stroom op, waardoor het brandstofverbruik toeneemt (tot 25% in stadsverkeer).

## Klimaatregeling

Het gebruik van de klimaatregeling doet het brandstofverbruik toenemen: gebruik bij voorkeur alleen de standaard ventilatie als de buitentemperatuur dit toestaat.

### Aerodynamische accessoires

Het gebruik van niet-gecertificeerde aerodynamische accessoires kan de aerodynamica en het brandstofverbruik negatief beïnvloeden.

## RIJSTIJL

### Starten

Laat de motor niet warmdraaien bij stilstaande auto, noch met stationair toerental noch met een hoog toerental: zo warmt de motor veel langzamer op en nemen het verbruik en de uitstoot van uitlaatgassen toe. Het is beter om meteen rustig weg te rijden en hoge toerentallen te vermijden: op deze manier warmt de motor sneller op.

### Overbodige handelingen

Trap het gaspedaal niet in wanneer men voor een stoplicht stil staat of alvorens de motor af te zetten. Deze handeling heeft evenals "double-clutchen" geen enkel nut en verhoogt het brandstofverbruik en de vervuiling.

## Keuze van de versnellingen

Schakel een hogere versnelling in zodra de verkeers- en wegomstandigheden dit toelaten. Snel accelereren met een lage versnelling verhoogt het brandstofverbruik. Ook het oneigenlijk gebruik van een hoge versnelling doet het verbruik en de uitstoot van schadelijke uitlaatgassen toenemen en veroorzaakt motorslijtage.

## Topsnelheid

Bij een hogere snelheid neemt het brandstofverbruik fors toe. Rijd dus zoveel mogelijk met een constante snelheid, vermijd overbodig remmen en optrekken. Dit kost alleen brandstof en verhoogt tevens de uitstoot van schadelijke uitlaatgassen.

## Acceleratie

Bruusk optrekken kost veel brandstof en verhoogt de uitstoot van schadelijke uitlaatgassen: geef geleidelijk aan gas zonder het maximumkoppel te overschrijden.

## GEBRUIKSOMSTANDIGHEDEN

### Koude start

Bij korte ritten en regelmatig koud starten kan de motor niet de optimale bedrijfstemperatuur bereiken. Hierdoor neemt zowel het brandstofverbruik (van +15% tot +30% in stadsverkeer) als de uitstoot van schadelijke uitlaatgassen toe.

### Verkeerssituatie en conditie van het wegdek

Op drukke wegen, bijvoorbeeld bij filerijden waarbij vooral lage versnellingen worden gebruikt, of in de stad waar zich veel verkeerslichten bevinden, zal het brandstofverbruik aanmerkelijk hoger zijn. Bochtige trajecten over bergwegen en een slecht wegdek verhogen eveneens het brandstofverbruik.

### Stilstaan in het verkeer

Bij langdurig stilstaan (bijv. voor spoorwegovergangen) is het raadzaam de motor af te zetten.

## EEN AANHANGER TREKKEN



### VOORBEREIDING TREKHAAK

#### Gebruiksaanwijzingen van de trekhaak met afneembare kogel

WAARSCHUWING Voordat u op reis gaat, moet de correcte **vergrendeling** worden **gecontroleerd** van de trekhaak met afneembare kogel. Hiervoor moet voldaan zijn aan de volgende voorwaarden:

- het groene merkteken op de draaiknop moet overeenkomen met de groene merkteken op de fixatiestaaf op de trekhaak;
- De draaiknop moet zich in de positie eindaanslag bevinden, steunend op de fixatiestaaf van de trekhaak (geen gat);
- het slot op de draaiknop moet vergrendeld worden en de sleutel moet zijn uitgenomen. De draaiknop mag niet worden verwijderd;
- de fixatiestaaf van de trekhaak moet stevig worden bevestigd in de behuizingsbuis op het voertuig. Controleren door met de hand te schudden.

Als na de controle nog NIET aan alle bovengenoemde vereisten is voldaan, moet de montageprocedure herhaald worden.



ABC

Mocht er maar aan één van de vereisten niet voldaan zijn, dan **mag** de trekhaak **niet** worden gebruikt, omdat het gevaar bestaat dat hierdoor ongelukken veroorzaakt worden. Neem contact op met het Alfa Romeo Servicenetwerk.

De trekhaak met kogel kan handmatig worden geïnstalleerd/verwijderd zonder dat hiervoor specifieke gereedschappen nodig zijn.

**WAARSCHUWING** Gebruik nooit werkmiddelen of gereedschappen: in dat geval kan het mechanisme beschadigd worden.

**WAARSCHUWING** De trekhaak niet ontgrendelen wanneer er een aanhangwagen of een vrachtdrager aan bevestigd is.

**WAARSCHUWING** Bij starten zonder aanhangwagen (of zonder vrachtdrager), moet de trekhaak met kogel worden verwijderd en de afsluitdop moet altijd worden ingebracht in de behuizingsbuis van de haak. Dit geldt in het bijzonder als, door de trekhaak het zicht op het kenteken of op de verlichtingsinstallatie wordt beperkt.

De elektrische aansluitingen moeten worden verricht met een 13 polige aansluiting op 12voltage (norm CUNA/UNI en ISO/DIN) in naleving van eventuele aanwijzingen van de fabrikant van het voertuig en/of van de trekhaak.

### Montage van de trekhaak

Voor het inbrengen van de trekhaak moet het toegangsdeksel worden verwijderd van de bevestigingszetel van de trekhaak onderop de achterbumper.

- Verwijder de beschermkap van de behuizingsbuis voor de trekhaak fig. 125;
- Pak de trekhaak uit de kofferruimte.



125

07216V0001EM

De uitgetrokken trekhaak bevindt zich gewoonlijk in de loslaatpositie (  ). Deze positie wordt gekenmerkt door de aanwezigheid van een opening van circa 5 mm tussen de draaiknop en de fixatiestaaf van de trekhaak, bovendien moet het rode teken op de draaiknop overeenkomen met het groene teken op de staaf, zie fig. 126.

De trekhaak kan alleen in deze omstandigheden worden geïnstalleerd.

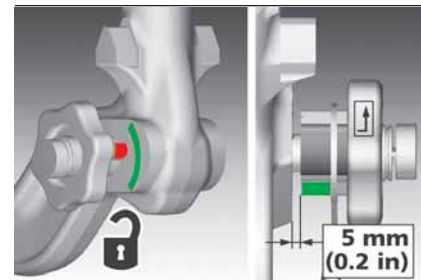

126

07216V0002EM

Als het blokkeersysteem van de trekhaak **NIET** wordt voorgeladen voorafgaand aan de installatie of in de vergrendelingspositie is (  ), de voorlading uitvoeren volgens de procedure “Voorladen haak” beschreven onderaan deze paragraaf.

De trekhaak is in vergrendelde positie wanneer de draaiknop op de staaf steunt (geen opening) en het groene teken op de draaiknop overeenkomt met het groene teken op de staaf, fig. 127.



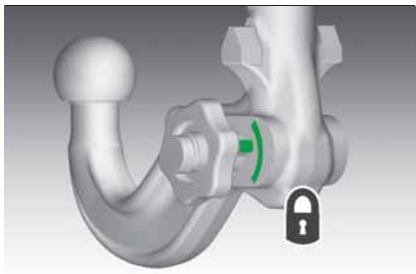

127

07216V0003EM

□ Plaats de trekhaak zodanig dat de delta-inzetstukken op de fixatiestaaf van de trekhaak uitgelijnd zijn met de overeenkomende openingen op de onderste rand van de behuizingsbuis op het voertuigfig. 128;

□ de trekhaak omhoog duwen: het voorgeladen mechanisme wordt direct in de goede positie vastgezet.



128)

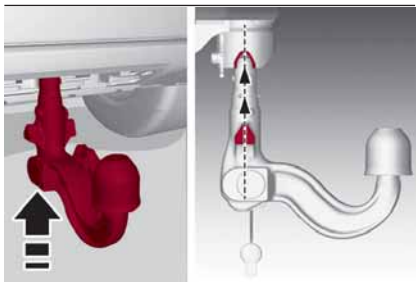

128

07216V0004EM

Met de meegeleverde sleutel het mechanisme sluiten:

- de sleutel in het slot op de draaiknop steken en deze volledig linksom draaien en weer uitnemen;
- de beschermingsdop op het slot bevestigen.

**BELANGRIJK** De sleutel mag alleen worden verwijderd wanneer het blokkeermechanisme is gesloten (  ).

**BELANGRIJK** Om de sleutel niet te verliezen tijdens het trekken, deze NOOIT in het slot laten zitten.

□ De beschermingsafdekking voor de kogel van de trekhaak verwijderen en de aanhanger aanhaken.

### Aansluiting van de elektrisch installatie

Om de elektrisch installatie van de aanhanger aan te sluiten, moet als volgt te werk worden gegaan:

□ de staaf ter ondersteuning van het contactslot omlaag draaien. De staaf bevindt zich links van de behuizingsbuis van de trekhaak fig. 129;

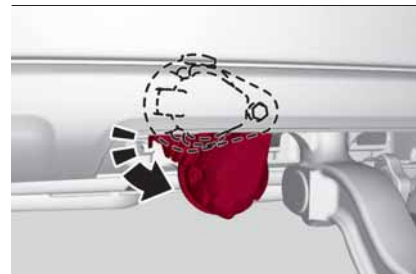

129

07216V0007EM

□ als het beschermkapje omlaag is gebracht, de stekker van de aanhanger in het contact op het voertuig steken. Om er zeker van te zijn dat de twee connectoren perfect op elkaar aansluiten, ervoor zorgen dat het lipje van de stekker uitgelijnd is met het gat op het contact fig. 130;

□ de stekker helemaal in het contact steken en de veiligheidsvergrendeling activeren, indien voorzien.

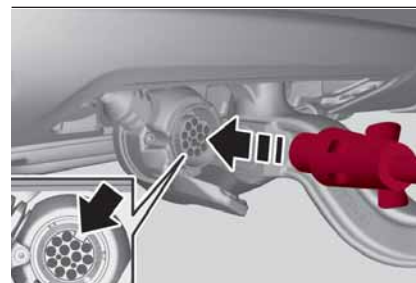

130

07216V0008EM



ABC

### Verwijdering van de trekhaak

Wanneer de trekhaak niet meer nodig is, de elektrische aansluitingen loskoppelen en hem uit zijn zetel verwijderen zoals hierna beschreven:

- verwijder de beschermdop en steek de sleutel in het slot fig. 131;
- open het slot door de sleutel helemaal rechtsom te draaien;

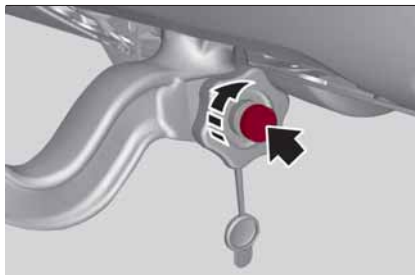

131

07216V0009EM

- pak de trekhaak en neem de draaiknop van de fixatiestaaf door hem in de door pijl A aangeduide richting fig. 132 te trekken;
- draai de draaiknop rechtsom in richting B en laat het rode teken op de draaiknop met het groene teken op de staaf overeenkomen, om de trekhaak los te koppelen;

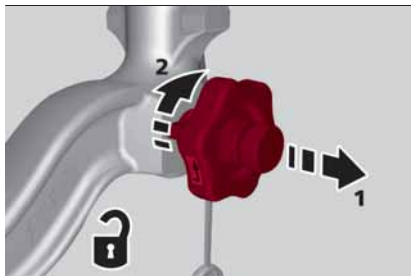

132

07216V0010EM

- verwijder de trekhaak uit zijn zetel fig. 133;
- breng de beschermdop in de behuizingsbuis van de trekhaak op het voertuig;

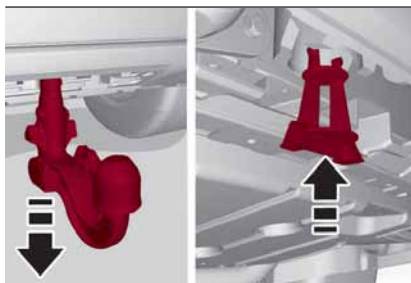

133

07216V0011EM

- reinig de trekhaak en verwijder elk restant, in het bijzonder van de uiteinden;
- installeer de beschermingsafdekking op de kogel;

- na de trekhaak in de speciale hoes te hebben gestoken, deze in de begageruimte opbergen.
- het deksel op het elektrische contactslot bevestigen en de steun omhoog duwen;
- het deksel op de achterbumper monteren.

### Installatie van de trekhaak

Indien nodig het vergrendelmechanisme installeren zoals hierna beschreven:

- de afsluitdop van het slot op de draaiknop verwijderen en de geleverde sleutel insteken;
- de sleutel helemaal rechtsom draaien fig. 134;
- de draaiknop uitnemen in de door pijl A aangeduide richting;
- de draaiknop helemaal rechtsom B draaien. Het vergrendelmechanisme blijft geïnstalleerd ook wanneer de draaiknop wordt losgelaten.

De trekhaak, met het vergrendelmechanisme geïnstalleerd (positie draaiknop ), is nu klaar om op het voertuig te worden geïnstalleerd.

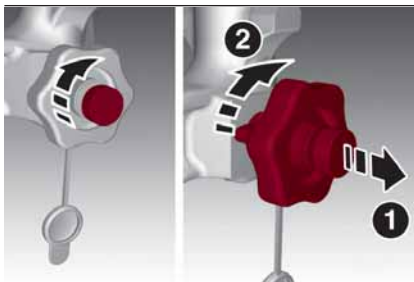

I34

07216V0012EM

## ELEKTRISCH AANGEDREVEN TREKHAAK

De trekhaak en het stopcontact voor de elektrische aansluiting van de lichten van de aanhangwagen vormen één geheel en zijn, wanneer ze niet gebruikt worden, achter de achterbumper aangebracht.



I35

07216V0015EM

De plaatsing van het hele systeem (trekhaak en stopcontact) tijdens de werking wordt aangestuurd met behulp van knop 1 fig. 136 op de bekleding aan de rechterzijde van de bagageruimte.



I36

04056V0060EM

De overgang van ongebruikt naar de werking is uitsluitend toegestaan als:

- de parkeerrem is geactiveerd of de versnellingspook op stand P is geplaatst;
- de motor is stilgelegd;
- de achterklep is geopend.

Op de knop 1 is een led aanwezig die de volgende statussen kan aannemen:

- Led uit: minstens een van de bovenstaande omstandigheden is niet nageleefd of de bekabeling van de lichten van de aanhanger is op het stopcontact aangesloten;
- Led knippert: de trekhaak beweegt of het systeem moet worden geïnitieerd;

Led aan: de trekhaak kan worden verplaatst.

Het veilig openen en sluiten van de trekhaak wordt gegarandeerd door een beveiligingssysteem dat de beweging ervan kan stoppen en kan omkeren wanneer er een obstakel is langs het parcours, zowel in de openingsfase als die van de sluiting.

Het systeem moet geïnitieerd worden nadat de accu afgekoppeld is, na een blokkering van de beweging tijdens een fysiek obstakel of als het beveiligingssysteem drie keer achtereenvolgens geactiveerd is.

**BELANGRIJK** Wanneer de trekhaak niet gebruikt wordt, moet deze in gesloten stand worden opgeborgen.

### Initialisatie van het systeem

Druk tijdens de bovenstaande voorwaarden minstens 10 seconden lang op de knop 1. De led gaat branden om aan te geven dat de initialisatie is verricht.



ABC

**MONTAGESCHEMA**

De structuur van de trekhaak moet bevestigd worden aan de carrosserie op de punten aangegeven in fig. 137.  
Stand **D** (zie de afbeelding): met volledig beladen voertuig: 330,35 mm, met onbeladen voertuig: 350 ÷ 420 mm

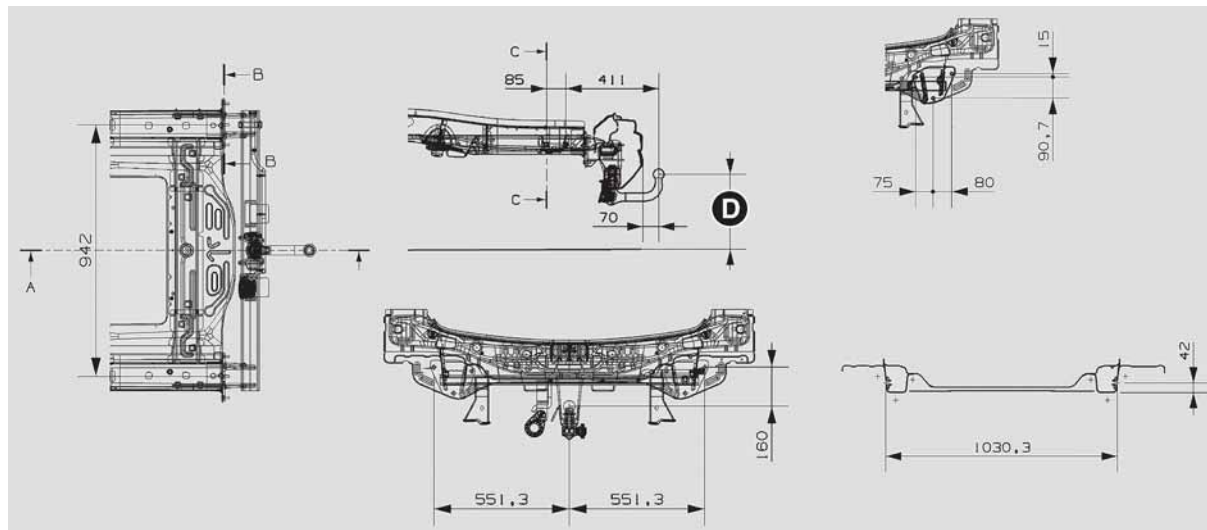

137

07226V0040EM

**BELANGRIJK** Neem contact op met het Alfa Romeo Servicenetwerk voor de montage van de trekhaak.



## BELANGRIJK

**126)** Het ABS waarmee de auto is uitgerust heeft geen controle over het remsysteem van de aanhanger. Wees dus bijzonder voorzichtig op gladde wegen.

**127)** Breng, onder geen enkele voorwaarde, wijzigingen aan het remsysteem van het voertuig aan om het remsysteem van de aanhanger te regelen. Het remsysteem van de aanhanger moet volledig onafhankelijk zijn van het hydraulisch systeem van de auto.

**128)** Om schade aan de uiteinden te voorkomen, de handen ver weg houden van de draaiknop tijdens het inbrengen van de trekhaak in zijn behuizing op de staaf van het voertuig.



ABC

*Deze pagina is opzettelijk blanco gelaten*



## NOODGEVALLEN

ALARMKNIPPERLICHTEN . . . . .	.158
EEN LAMP VERVANGEN . . . . .	.159
ZEKERINGEN VERVANGEN . . . . .	.164
VERVANGING VAN EEN WIEL . . . . .	.170
BANDENREPARATIEKIT . . . . .	.175
RUN FLAT-BANDEN . . . . .	.177
NOODSTART . . . . .	.178
AFSLUITER VAN DE BRANDSTOFTOEVOER . . . . .	.180
ONTGREDELING VERSNELLINGSPOOK AUTOMATISCHE VERSNELLINGSBAK . . . . .	.180
SLEPEN VAN VOERTUIG MET PECH . . . . .	.180
SLEPEN VAN HET VOERTUIG . . . . .	.181

Een lekke band of een lampje is doorgebrand? Onderweg kunnen pech en narigheid zich voordoen. De pagina's die aan noodsituaties zijn gewijd, kunnen u helpen om zelfstandig en in alle rust kritieke situaties op te lossen. Wij adviseren u om in een noodsituatie het gratis telefoonnummer te bellen dat in het garantieboekje is vermeld. U kunt ook het universele, nationale of internationale gratis telefoonnummer gebruiken om het dichtstbijzijnde Alfa Romeo Servicepunt te vinden.

## ALARMKNIPPERLICHTEN



### BEDIENING



Druk op de knop fig. 138 om de alarmknipperlichten in of uit te schakelen.

Wanneer de alarmknipperlichten werken, knipperen de controlelampjes  en .

Wanneer u van het voertuig weg moet om hulp te zoeken, blijven de alarmknipperlichten knipperen, ook al staat de startinrichting in de STOP-stand.





138

08016V0001EM

**BELANGRIJK** Het gebruik van de alarmknipperlichten wordt geregeld door de wegenverkeerswetgeving van het land waar u rijdt: neem de wettelijke voorschriften in acht.

## Noodremmen

De alarmknipperlichten zijn ingeschakeld en waarschuwingslampjes  en  verschijnen op het instrumentenpaneel in het geval van remmen voor een noodgeval en volgens de modus geselecteerd door de "Alfa DNA™" keuzeschakelaar.

Wanneer de "Alfa DNA™" keuzeschakelaar in stand "n" of "a" staat, is de inschakeling van de activeringsdrempel van de alarmknipperlichten hoger, aan de andere kant is de gevoeligheid van de activering in stand "d" lager dan die in de "n" en "a" modi.

De lichten gaan automatisch uit wanneer het noodremmen ophoudt.



## BELANGRIJK

**54)** Een langdurig gebruik van de gevarenwaarschuwingslampjes kan ervoor zorgen dat de accu leeg raakt.



## EEN LAMP VERVANGEN



 129) 130) 131) 132)

 55)

### ALGEMENE INSTRUCTIES

- Controleer, alvorens een lamp te vervangen, of de contacten zijn geoxideerd;
- vervang doorgebrande lampen door exemplaren van hetzelfde type en vermogen;
- controleer na vervanging van een gloeilamp van de koplamp altijd of de koplampafstelling goed is;
- controleer voorafgaand aan de vervanging van een niet-functionerende lamp of de bijbehorende zekering intact is: zie voor de locatie van de zekeringen paragraaf "Zekeringen vervangen" in dit hoofdstuk.

**BELANGRIJK** Onder bepaalde klimatologische omstandigheden, zoals lage temperatuur, vochtigheid of na een wasbeurt, kan zich een klein laagje condens vormen aan de binnenkant van de koplampen en achterlichten. Dit is geen defect maar een natuurlijk verschijnsel dat veroorzaakt wordt door het verschil van temperatuur- en luchtvochtigheid tussen de binnen- en buitenzijde van het glas, en dat geen negatieve invloed heeft op de normale werking van de lichten. De condens zal tijdens het normale gebruik verdwijnen.



ABC

**TYPEN LAMPEN**

Het voertuig is voorzien van de volgende lampen

**Volglas lampen (type A):** klemmontage. Trek om te verwijderen.

**Lamp met bajonet-sluiting (type B):** druk de lamp ietwat in en draai linksom om hem uit de houder te verwijderen.

**Buislampen (type C):** trek de lamp uit de veercontacten om hem te verwijderen.

**Halogeenlampen (type D):** maak de lamp vrij en trek hem uit zijn zitting door de stekker opzij te draaien.

**Halogeenlampen (type E):** draai de lamp linksom om hem uit de houder te verwijderen.

**Xenon gasontladinglampen (type F):** raadpleeg het Alfa Romeo Servicenetwerk om dit type lamp te vervangen.

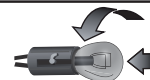
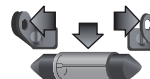
**A****B****C****D****E****F**

Lampen	Type	Vermogen	Referentieafbeelding
Grootlicht, positielichten voor/daglicht looplicht (DRL) (*)	H15	55/15W	D
Dimlicht (*)	H7	55W	D
Richtingaanwijzers voor (*)	PY24W	24W	B
Mistlampen(*)	H11	55W	E
Grootlicht/Dimlicht (Xenon gasontladingslampen)	D3S	35W	F
Verlichting zonneklep	1.5CP	2.1W	C
Dashboardkastverlichting	W5W	4W	A
Bagageruimteverlichting	W5W	5W	A
Uitstapverlichting (onder deurpaneel)	W5W	5W	A

(\*) Alleen voor de basisversie koplampen met halogeen grootlicht/dimlichten



ABC

## VERVANGING VAN EEN BUITENLAMP

### Voorste lichtunit met halogeen koplampen grootlicht/dimlicht

#### Dimlicht

Ga als volgt te werk om de lamp van deze verlichting te vervangen:

- ga te werk vanuit de motorruimte fig. 139;

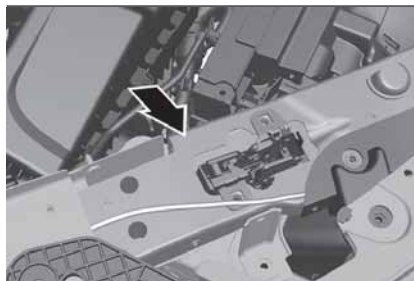

139

08026V0023EM

- verwijder de afdekking fig. 140;

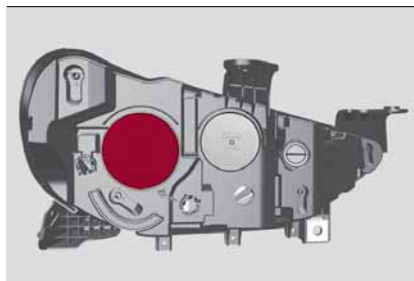

140

08026V0002EM

- verwijder de lamp/stekker uit de lamphouder fig. 141;

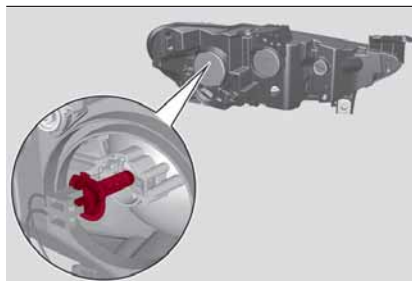

141

08026V0003EM

- verwijder de lamp door deze van de lamphouder af te schuiven;
- plaats de nieuwe lamp, controleer of hij goed vergrendeld is in de lamphouder;
- plaats vervolgens de unit lamp/stekker in de zitting op de lamphouder en verzeker u ervan dat hij goed vergrendeld is;
- hermonteer het deksel en de kap en draai de bevestigingsbouten aan.

#### Grootlicht

Ga als volgt te werk om de lamp van deze verlichting te vervangen:

- ga te werk vanuit de motorruimte fig. 142;

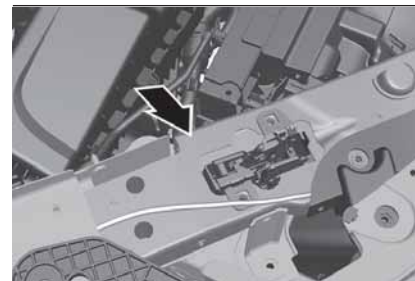

142

08026V0023EM

- verwijder de afdekking fig. 143;

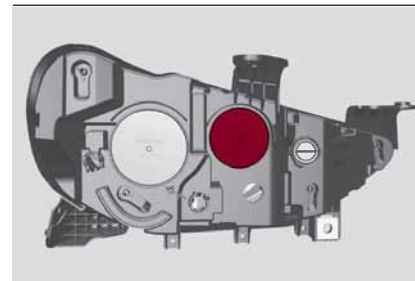

143

08026V0004EM

- draai de lamp, lamphouder en stekker linksom en schuif hem dan van de zitting fig. 144;

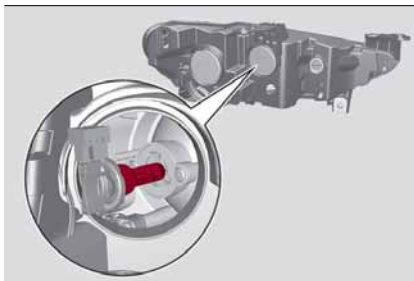

144

08026V0005EM

- verwijder de lamp door deze van de lamphouder af te schuiven;
- plaats de nieuwe lamp en controleer of hij goed vergrendeld is in de lamphouder;
- plaats vervolgens de lamp en de lamphouder in zijn zitting op het koplamphuis en draai hem linksom. Verzekert u ervan dat hij goed vergrendeld is;
- hermonteer het beschermdeksel.

### Richtingaanwijzers

Ga als volgt te werk om de lamp van deze verlichting te vervangen:

- ga te werk vanuit de motorruimte fig. 145;

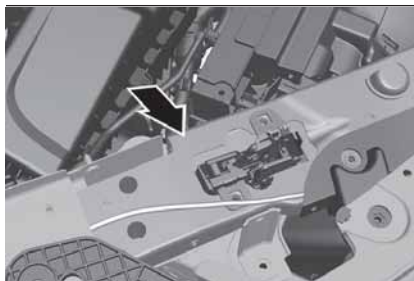

145

08026V0023EM

- verwijder de afdekking door eraan te draaien fig. 146;

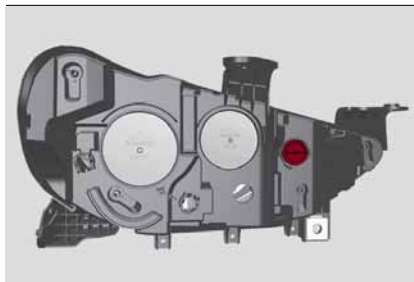

146

08026V0006EM

- draai de unit lamp, lamphouder en stekker en schuif hem dan van de zitting fig. 147;

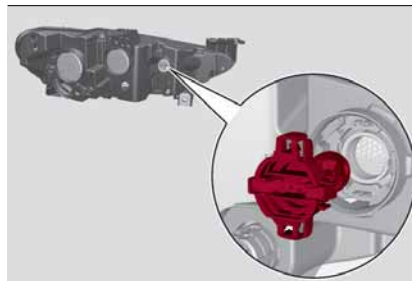

147

08026V0007EM

- verwijder de lamp door deze van de lamphouder af te schuiven;
- plaats de nieuwe lamp en controleer of hij goed vergrendeld is in de lamphouder;
- plaats vervolgens de lamp en de lamphouder in zijn zitting op het koplamphuis en draai hem linksom. Verzekert u ervan dat hij goed vergrendeld is;
- hermonteer het beschermdeksel.

### Mistlampen

(indien aanwezig)

Neem voor vervanging van de mistlampen contact op met het Alfa Romeo Servicenetwerk

### Voorste lichtunit met Xenon gasontladinglampen koplampen grootlicht/dimlicht

Om de lampen te vervangen van de koplampen/dimlicht, contact opnemen met een Alfa Romeo Servicenetwerk



ABC

**BELANGRIJK**

**129)** Wacht tot de uitlaatleidingen zijn afgekoeld alvorens de lamp te vervangen: **GEVAAR VOOR BRANDWONDEN!**

**130)** Wijzigingen of reparaties aan het elektrisch systeem die niet correct zijn uitgevoerd en waarbij geen rekening wordt gehouden met de technische systeemgegevens, kunnen storingen in de werking en zelfs brand tot gevolg hebben.

**131)** In halogeenlampen bevindt zich gas onder druk. Als ze breken, kunnen er glassplinters wegschieten.

**132)** Vervang de lampen uitsluitend bij afgezette motor en na het voertuig geparkeerd te hebben op een plaats waar het verkeer niet in gevaar wordt gebracht en u de lampen veilig kunt vervangen (zie de paragraaf "Vervangen"). Controleer ook of de motor koud is, om het risico op brandwonden te voorkomen.

**BELANGRIJK**

**55)** Raak alleen het metalen gedeelte van halogeenlampen aan. Het aanraken van de bol met de vingers kan de lichtopbrengst en de levensduur van de lamp reduceren. Als de bol per ongeluk toch wordt aangeraakt, moet hij worden schoongewreven met een doekje bevochtigd met alcohol en laat hem vervolgens drogen.

**ZEKERINGEN VERVANGEN****ALGEMENE INFORMATIE**

**133) 134) 135) 136) 137)**

**56) 57)**

De elektrische installatie wordt beveiligd door zekeringen: bij een storing of bij oneigenlijk gebruik van de installatie brandt de zekering door.

**Zekeringentang**

Vervang een zekering met de tang. De tang is aangebracht in de zekeringenhouder in de bagageruimte fig. 148.

Neem de tang uit de bovenste klemmetjes, oefen wat druk uit en trek de tang naar buiten door hem omhoog te trekken.

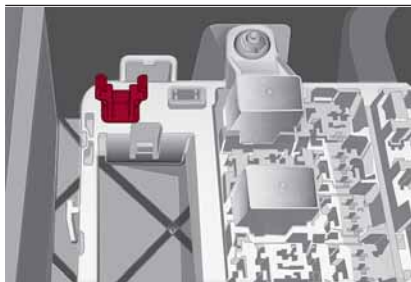

148

08036V0053EM

De tang fig. 149 heeft twee verschillende

uiteinden en is speciaal ontwikkeld voor de verwijdering van de verschillende soorten zekeringen die in het voertuig aanwezig zijn:

- 1:** MINI-zekering;
- 2:** J-CASE zekering.

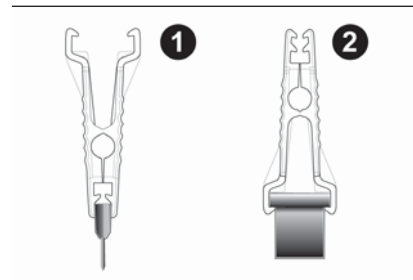

149

08036S0005EM

Berg na gebruik het tangetje weer op, ga als volgt te werk:

- neem de tang uit de bovenste klemmetjes;
- zet de tang in zijn zitting, door hem naar beneden te duwen, tot hij op zijn plaats vastklikt.

**PLAATS VAN DE ZEKERINGEN**

De zekeringen, die door de gebruiker kunnen worden vervangen, zijn gegroepeerd in twee dozen onder de opstaptrede van de passagiersstoel en in de bagageruimte.

## REGELEENHEID ONDER OPSTAPTREDE PASSAGIERSSTOEL

Ga als volgt te werk om de zekeringen te kunnen bereiken:

- til het bovenste uiteinde van de opstaptrede 1 fig. 150 aan de passagierszijde op, trek eraan om de 2 knoppen los te laten;

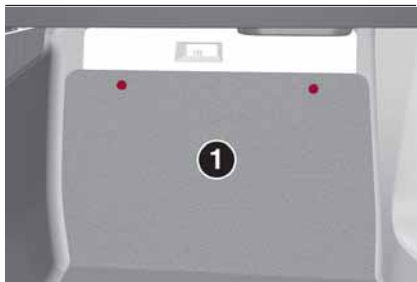

150 08036V0010EM

- verwijder het paneel 2 fig. 151 door het naar beneden te schuiven na de twee bevestigingshaken te hebben losgedraaid;



151 08036V0011EM

- de zekeringen zijn vrij toegankelijk op de regeleenheid.

Op het deksel van de regeleenheid zijn de identificatienummers van de elektrische onderdelen die met de zekeringen overeenkomen aangegeven.

## REGELEENHEID BAGAGERUIMTE

Ga als volgt te werk om de zekeringen te kunnen bereiken:

- verwijder de afdekking aan de rechterzijde van de bagageruimte;
- verwijder het deksel van de regeleenheid fig. 152;

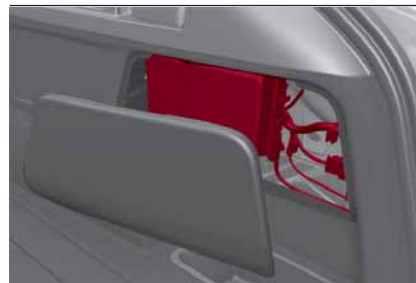

152 08036V0014EM

Op het deksel zijn de identificatienummers van de elektrische onderdelen die met de zekeringen overeenkomen aangegeven.

Controleer, na het vervangen van een zekering, of het deksel correct gesloten is.



ABC

## REGELENHEID ONDER OPSTAPREDE PASSAGIERSSTOEL

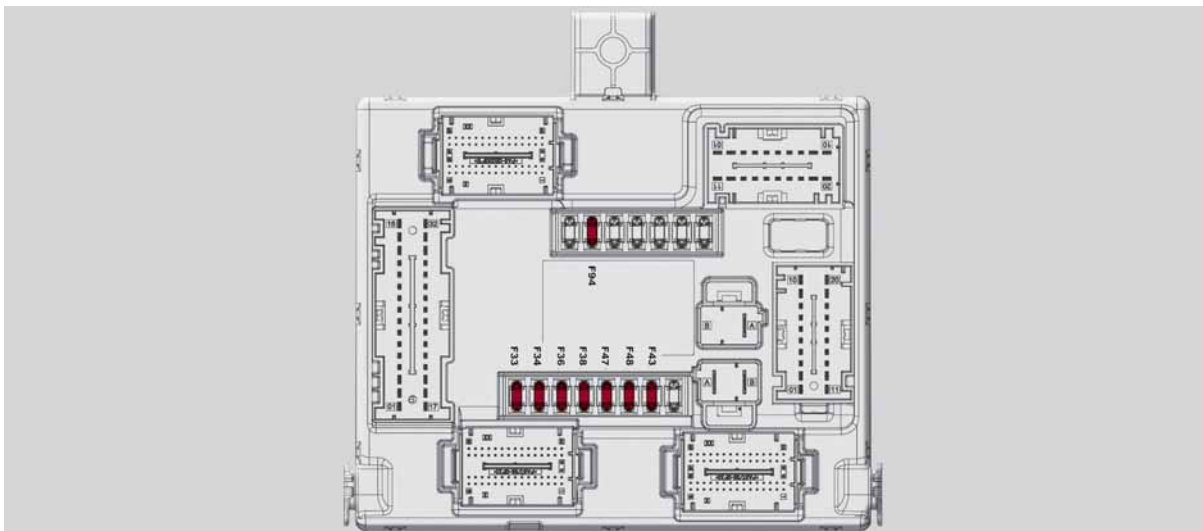

153

0803650013EM

FUNCTIE	ZEKERING	AMPÈRE
Elektrische ruitbediening voor (bestuurderszijde)	F33	25
Elektrische ruitbediening voor (passagierszijde)	F34	25
Voeding Connect-systeem, Klimaatregeling, Alarm, Elektrisch inklapbare buitenspiegels, EOBD-systeem, USB-poort	F36	15
Power Lock-systeem (Ontgrendeling portier bestuurderszijde - voor sommige versies/markten), Portiersontgrendeling, Centrale vergrendeling	F38	20



FUNCTIE	ZEKERING	AMPÈRE
Ruitensproeierpomp	F43	20
Elektrische ruitbediening achter linkerzijde	F47	25
Elektrische ruitbediening achter rechterzijde	F48	25
Verwarming achterrauitspoel. sigarettenaansteker	F94	15



ABC

## REGELEENHEID BAGAGERUIMTE

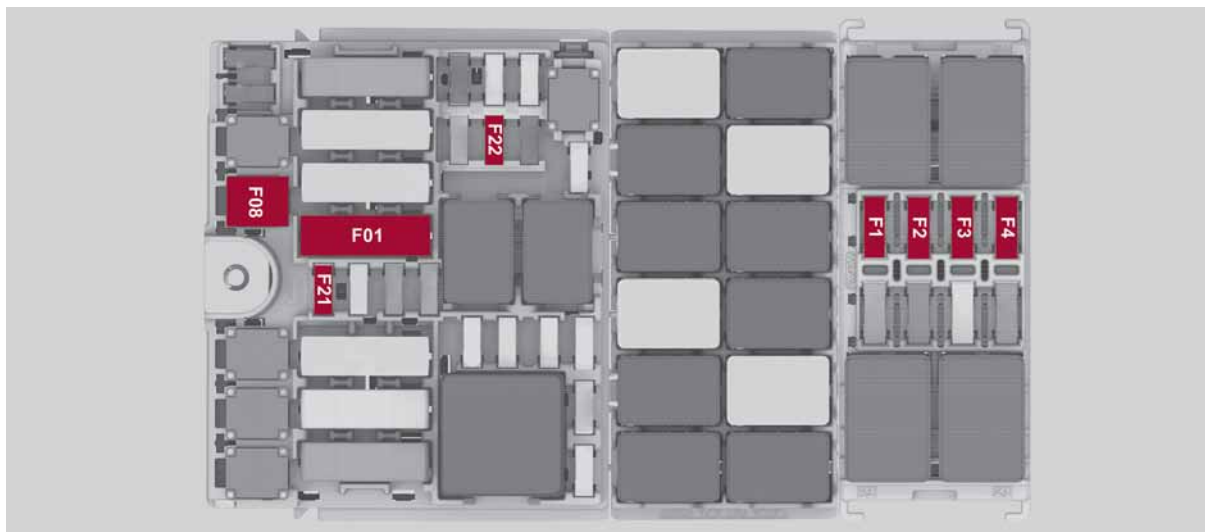

154

08036V0015EM

FUNCTIE	ZEKERING	AMPÈRE
Sleepoogmodule (TTM(TTEBM))	F01	40
Hi-Fi-systeem	F08	30
I-Drive / USB / AUX-aansluiting / USB Opladen	F21	10
KL15/a 12 V-stroomaansluiting in bagageruimte	F22	20

FUNCTIE	ZEKERING	AMPÈRE
Voeding regeleenheid aanhangerlichten (+30)	F1	20
Voeding regeleenheid aanhangerlichten (+30)	F2	15
Aansluiting aanhanger (alleen EMEA) (+30)	F3	10
Balk aanhanger (+15)	F4	10



ABC

**BELANGRIJK**

**133)** Vervang een zekering nooit door een exemplaar met een grotere stroomsterkte (ampère); BRANDGEVAAR.

**134)** Alvorens een zekering te vervangen, moet gecontroleerd worden of de startinrichting op STOP staat en of alle stroomverbruikers uit staan en/of zijn losgekoppeld.

**135)** Als een hoofdzekering van een veiligheidssysteem (airbags, remmen), transmissiesysteem (motor, versnellingsbak) of stuurinrichting doorbrandt, neem dan contact op met het Alfa Romeo Servicenetwerk.

**136)** Als de zekering opnieuw doorbrandt, neem dan contact op met het Alfa Romeo Servicenetwerk.

**137)** Als een hoofdzekering (MAXI-FUSE, MEGA-FUSE, MIDI-FUSE) doorbrandt, neem dan contact op met het Alfa Romeo Servicenetwerk.

**BELANGRIJK**

**56)** Vervang een doorgebrande zekering nooit door metalen draden of ander materiaal.

**57)** Als de motorruimte moet worden gewassen, zorg er dan voor dat de waterstraal niet rechtstreeks op de zekeringenkast en de motortjes van de ruitenwissers terechtkomt.

**VERVANGING VAN EEN WIEL****ALGEMENE INSTRUCTIES**

Het voertuig is uitgerust met de "Tire Repair Kit": zie voor het gebruik van deze voorziening paragraaf "Tire Repair Kit".

Als alternatief voor de "Tire Repair Kit" kan de auto uitgerust worden met een noodreservewiel: zie de aanwijzingen op de volgende pagina's om een wiel te vervangen.

**KRIK**

**138) 139)**

Het is nuttig om het volgende te weten:

- de krik weegt ongeveer 2 kg;
- de krik behoeft geen afstelling;
- de krik niet kan worden gerepareerd: in geval van een defect moet de krik door een origineel exemplaar worden vervangen;
- afgezien van de slinger mag geen enkel ander gereedschap op de krik gemonteerd worden.

Onderhoud krik:

- voorkom dat er vuil op de "spindel" terechtkomt;
- zorg ervoor dat de "spindel" altijd gesmeerd is;
- breng nooit wijzigingen aan de krik aan.

Omstandigheden waarin de krik niet gebruikt moet worden:

- temperatuur lager dan -40°C;
- op zanderige of modderige grond;
- op ongelijke ondergrond;
- op weg met sterke helling onder extreme weersomstandigheden: onweer, tyfonen, orkanen, sneeuwstormen, stormen, enz.;
- in direct contact met de motor of voor reparaties onder het voertuig;
- op schepen.

**VERVANGINGSPROCEDURE**

**140) 141) 142) 143) 144) 145) 146)**



**58) 59)**

Ga als volgt te werk:

- stop het voertuig op een plek die niet gevaarlijk is voor het verkeer en waar het wiel op veilige wijze vervangen kan worden.
- De grond moet zo mogelijk vlak en voldoende compact zijn;
- zet de motor af, schakel de noodknipperlichten en de parkeerrem in;
- zet hem in P (Parkeren) modus;
- doe het reflecterende veiligheidsvest (wettelijk verplicht in bepaalde landen) aan voordat u uit het voertuig stapt;
- open de bagageruimte, til de mat op met de handgreep;
- als de situatie hierin voorziet (voor de eigen veiligheid en in naleving van de geldende normen in het land waarin u zich

bevindt) de gevarendriehoek pakken en deze op een geschikte afstand van het voertuig plaatsen;

□ draai de vergrendeling 1 fig. 155 los, neem het noodreservewiel en de compressor om de band op te pompen;



155

08066V0010EM

□ verwijder het beschadigde wiel door de wielbouten ongeveer een slag los te draaien met de sleutel 3 fig. 156. Schud de auto om het loskomen van de velg van de wielnaaf te vergemakkelijken;

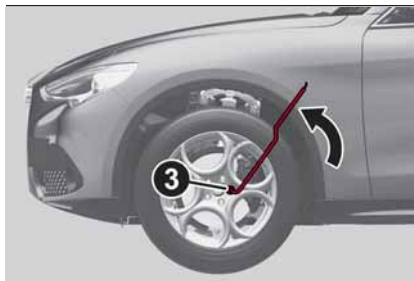

156

08066V0012EM

□ zet de krik 4 fig. 157 onder het voertuig, in de buurt van het wiel dat vervangen moet worden, let erop de kunststof aerodynamische beschermplaat niet te beschadigen;

□ til het verlengstuk van de hendel 2 op de sleutel 3 op;

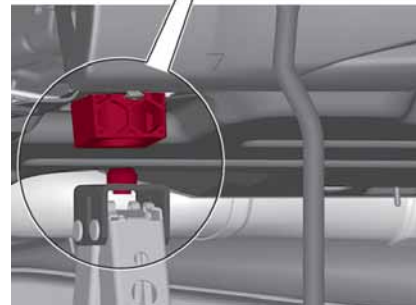
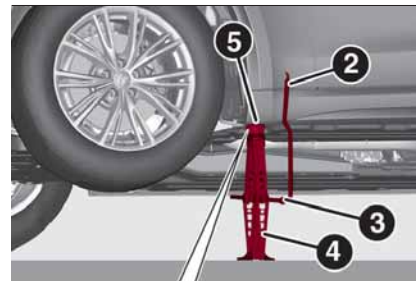

157

08066V0013EM

□ draai de hendel 2 rechtsonder tot de middelste pen van de krik terechtkomt in het gat van het hefblok op ongeveer 15 cm afstand van de buitenste rand van de carrosserie. De hefpunten 5 zijn zichtbaar in fig. 157 en gemarkeerd met een driehoek ▽, die zichtbaar is op de aerodynamische beschermplaat fig. 158;



ABC

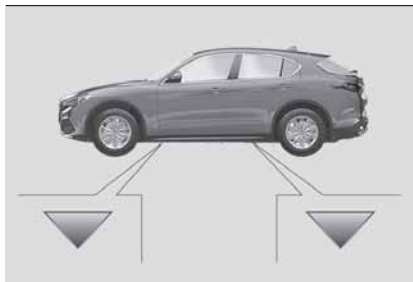

158

09056V0001EM

- waarschuw alle omstanders dat het voertuig wordt opgekrickt;
- zorg ervoor dat niemand in de nabijheid van het voertuig komt tot het weer helemaal op de grond staat;
- draai de hendel met verlengstuk 2 hef het voertuig op tot het wiel enkele centimeters van de grond is;
- verwijder de vijf bouten waarmee het wiel bevestigd is en verwijder het wiel;
- zorg dat de contactoppervlakken van het reservewiel en de velg schoon zijn om het losraken van de wielbouten te voorkomen;
- monteer het reservewiel door de eerste wielbout twee slagen aan te draaien in het gat dat zich het dichtst bij het ventiel bevindt;
- neem de sleutel 3 en draai de wielbouten volledig vast;
- blaas het reservewiel op door het dopje van het opblaasventiel van het

reservewiel te verwijderen en het verbodingsstuk van de slang van de compressor 6 fig. 159 erop te schroeven;

- zorg ervoor dat de schakelaar 8 voor de compressor 6 in stand 0 (uit) staat, start de motor, open de achterklep en breng de stekker in het stopcontact van de bagageruimte of in het interieur op het bedieningspaneel van de klimaatregeling, start de motor. Zet de schakelaar 8 in stand I (aan);

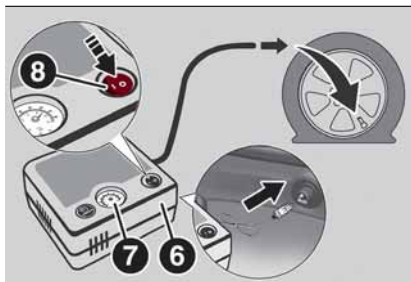

159

08066V0011EM

- blaas de band op tot de druk van 3 bar;

**BELANGRIJK** Om de accu te sparen is het raadzaam de motor te laten draaien terwijl de banden worden opgepompt.

Geadviseerd wordt de spanningswaarde van het reservewiel te controleren op de manometer 7 met uitgeschakelde compressor, om een nauwkeuriger aflezing te krijgen.

De compressor is uitsluitend ontworpen om de band van het reservewiel op te pompen; gebruik hem niet voor het opblazen van luchtbedden, rubber bootjes enz.

- draai aan de slinger 2 van de krik 4 om het voertuig omlaag te brengen;
- verwijder vervolgens de krik 4;
- gebruik de bijgeleverde sleutel 3 om de wielbouten helemaal en om beurten kruislings vast te draaien.

Het is raadzaam om bij vervanging van een lichtmetalen velg het wiel ondersteboven te plaatsen, met het versierde gedeelte naar boven gericht.



## BELANGRIJK

**138)** De krik mag alleen gebruikt worden om wielen te vervangen van de auto waarbij de krik geleverd is of van auto's van hetzelfde model. Gebruik de krik niet voor andere doeleinden, zoals het opkrikken van andere voertuigmodellen. Gebruik de krik nooit voor het uitvoeren van reparaties onder het voertuig. Door een verkeerde plaatsing van de krik, kan het voertuig van de krik vallen. Gebruik de krik niet voor zwaardere lasten dan is aangegeven op het plaatje op de krik.

**139)** De krik is een gereedschap dat ontwikkeld en ontworpen is voor het vervangen van een wiel, als een band lek of beschadigd raakt, op het voertuig waarbij de krik is geleverd of bij voertuigen van hetzelfde model. Elk ander gebruik, bijv. om andere modellen voertuigen of andere dingen op te krikken, is ten strengste verboden. Nooit gebruiken voor onderhoud of reparatie-activiteiten onder de auto of om de zomer-/winterbanden te verwisselen en andersom. Zorg dat u zich nooit bevindt onder het opgekrikte voertuig. Mocht het nodig zijn om werkzaamheden te verrichten onder het voertuig, contact opnemen met het Alfa Romeo Servicenetwerk. Onjuiste plaatsing van de krik kan er toe leiden dat het opgekrikte voertuig eraf valt: gebruik hem alleen op de aangegeven plaatsen. Gebruik de krik niet voor zwaardere lasten dan is aangegeven op het plaatje op de krik. Start de motor nooit wanneer het voertuig opgekrikt is. Als het voertuig meer dan noodzakelijk is opgekrikt, kan alles onstabiel worden, met het risico dat het voertuig met een harde klap omlaag komt. Krik daarom het voertuig alleen op zover als nodig is, om toegang te krijgen tot het reservewiel.

**140)** De thuiskomer is specifiek voor deze auto bestemd. Monteer het niet op andere automodellen. Monteer ook geen reservewielen van andere modellen op uw auto. Gebruik de thuiskomer alleen in noodgevallen. Gebruik het nooit langer dan strikt noodzakelijk en rijd nooit harder dan 80 km/h. Op het noodreservewiel is een oranje sticker aangebracht waarop de belangrijkste waarschuwingen over het gebruik en de betreffende beperkingen zijn vermeld. Deze sticker mag nooit verwijderd of afgedekt worden. Monteer nooit een wieldeksel op het noodreservewiel.

**141)** Waarschuw de andere weggebruikers voor de stilstaande auto conform de plaatselijke wettelijke voorschriften: alarmknipperlichten, gevarendriehoek enz. Alle inzittenden moeten de auto verlaten, vooral als de auto zwaar beladen is. Passagiers moeten op een veilige afstand van het verkeer wachten terwijl het wiel wordt verwisseld. Blokkeer de wielen met blokken of andere geschikte voorwerpen als de auto op een helling of een slecht wegdek stilstaat.

**142)** Indien het wiel met de lege band en de krik in het interieur worden achtergelaten dan vormen ze een ernstig risico voor de veiligheid van de inzittenden in geval van ongevallen of bruuks remmen. Daarom moeten de krik en het wiel met de lege band altijd in de speciale behuizing in de laadruimte geplaatst worden.

**143)** Het is extreem gevaarlijk een wiel te proberen te vervangen aan de zijkant van het voertuig vlak naast een rijbaan: zorg ervoor dat het voertuig op een voldoende afstand van de weg staat, om te vermijden overreden te worden.



ABC

**144)** *Waarschuw de andere weggebruikers voor de stilstaande auto conform de plaatselijke wettelijke voorschriften: alarmknipperlichten, gevarendriehoek enz. Alle inzittenden moeten de auto verlaten, vooral als de auto zwaar beladen is. Passagiers moeten op een veilige afstand van het verkeer wachten terwijl het wiel wordt verwisseld.*

**145)** *Voer nooit werkzaamheden aan het ventiel uit. Steek nooit gereedschap, van welk type ook, tussen de velg en de band. Controleer regelmatig de spanning van zowel de banden als het ruimtebesparende reservewiel, in overeenstemming met de spanningswaarden die zijn aangegeven in het hoofdstuk "Technische gegevens".*

**146)** *Gebruik het reservewiel alleen in noodgevallen. Gebruik het nooit langer dan strikt noodzakelijk en rijd nooit harder dan 80 km/h. Op het noodreservewiel is een oranje sticker aangebracht waarop de belangrijkste waarschuwingen over het gebruik van het wiel zelf en de betreffende beperkingen zijn vermeld. Deze sticker mag nooit verwijderd of afgedekt worden. Op de sticker staan de volgende aanwijzingen in vier talen: "Waarschuwing! Alleen voor tijdelijk gebruik! max. 80 km/h! Vervang het noodreservewiel zo snel mogelijk door het standaard wiel. Dek deze aanwijzingen niet af." Monteer nooit een wieldeksel op het noodreservewiel. Een gemonteerd reservewiel wijzigt de rijeigenschappen van de auto. Vermijd bruusk optrekken en remmen, scherpe stuurbewegingen en snelle bochten. Zorg ervoor dat het verwisselde wiel zo snel mogelijk wordt gerepareerd en gemonteerd. Het gebruik van twee of meer ruimtebesparende reservewielen is verboden. Smeer de schroefdraad van de wielbouten niet met vet voordat ze gemonteerd worden: ze kunnen hierdoor losraken.*



## BELANGRIJK

**58)** *Zorg voor voldoende werkruimte bij het draaien van de slinger om schaaftwonden aan uw hand door contact met de grond te voorkomen. Ook de bewegende delen van de krik ("wormschroef" en gewrichten) kunnen verwondingen veroorzaken: raak deze delen niet aan. In geval van accidenteel contact met smeervet, het betreffende deel zorgvuldig schoonmaken.*

**59)** *Neem zo snel mogelijk contact op met het Alfa Romeo Servicenetwerk om het correcte aanhaalkoppel van de wielbouten te laten controleren.*



## BANDENREPARATIEKIT



### BESCHRIJVING

⚠ 147) 148) 149) 150) 151) 152) 153) 154) 155) 156)

⚠ 60)

⚠ 3)

De Bandenreparatiekit bevindt zich in de bagageruimte, in een speciale houder met het Alfa Romeo-logo.

Open de bagageruimte en til de laadvloer op om de Bandenreparatiekit te kunnen bereiken.

De Bandenreparatiekit bevat ook:

- een busje 1 fig. 160 met afdichtmiddel, voorzien van vulslang 2;
- een compressor 4 met manometer, aansluitingen en een sticker 3 met daarop de tekst "Max. 80 km/h", die moet worden geplakt op een goed zichtbare plek voor de bestuurder (bijv. op het dashboard) na het repareren van de band;
- enkele adapters voor het oppompen van verschillende elementen.

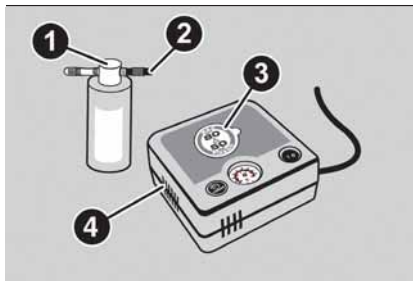

160

08066V0002EM

**BELANGRIJK** Het afdichtmiddel werkt bij een buitentemperatuur tussen  $-40^{\circ}\text{C}$  en  $+50^{\circ}\text{C}$  en heeft een vervaldatum.

### REPARATIEPROCEDURE

⚠ 147) 148) 149) 150) 151) 152) 153) 154) 155) 156)

Ga als volgt te werk:

- breng het voertuig tot stilstand op een plaats die niet gevaarlijk is voor tegemoetkomend verkeer, waar u het wiel veilig kunt verwisselen, zo ver mogelijk van de kant van de weg;
- schakel de alarmlichten in;
- schakel de elektrische parkeerrem in;
- zet hem in P (Parkeren) modus;
- zet de motor af en trek het reflecterende veiligheidsvest aan (voor uw eigen veiligheid en in overeenstemming met landelijke wetgeving) voordat u uit het voertuig stapt.

□ als de situatie hierin voorziet (voor de eigen veiligheid en in naleving van de geldende normen in het land waarin u zich bevindt) de gevarendriehoek uit de bagageruimte pakken en deze op een geschikte afstand van het voertuig plaatsen.

□ trek de handschoenen aan, sluit de leiding 5 fig. 161 aan op het busje 1 met het verbindingsstuk 6. Draai de ventieldop van de band los en draai de ringmoer van de vulleiding 2 op het ventiel van de band vast;



161

08066V0004EM

□ zorg ervoor dat schakelaar 7 fig. 162 van de compressor 4 in stand 0 (uit) staat;



ABC

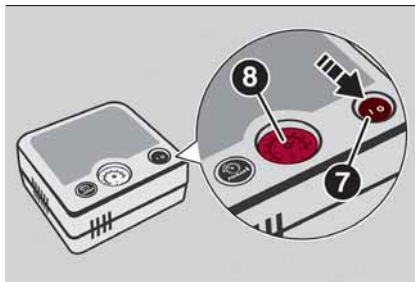

162

08066V0005EM

☐ steek de stekker in de aansluiting in het interieur of in de bagageruimte fig. 163, start motor;

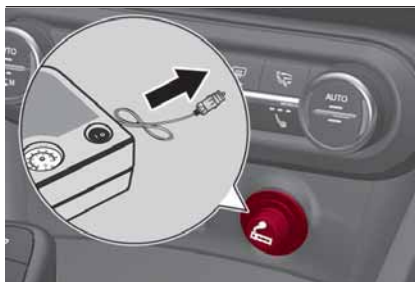

163

08066V0006EM

☐ schakel de compressor in door de schakelaar 7 fig. 162 op stand I (aan) te zetten;  
☐ pomp de band op tot een druk van minstens 2,2 bar. Controleer de bandenspanning op de drukmeter 8; doe dit bij uitgeschakelde compressor om een

precieze aflezing te verkrijgen;  
☐ indien binnen 15 minuten niet ten minste een druk van 1,8 bar is bereikt, is de band te ernstig beschadigd om te kunnen worden gerepareerd; rijd niet verder, maar neem contact op met het Alfa Romeo Servicenetwerk;  
☐ stop na ongeveer 8 km, schakel de elektrische parkeerrem in en controleer de bandenspanning opnieuw;  
☐ als de bandenspanning ongewijzigd is (2,2 bar), rijd dan verder naar een werkplaats van het Alfa Romeo Servicenetwerk;  
☐ als de druk tussen 1,3 en 2,1 bar ligt, de druk weer op 2,2 bar brengen, rijd dan verder naar een werkplaats van het Alfa Romeo Servicenetwerk;  
☐ als de druk lager is dan 1,3 bar, dan is de band te ernstig beschadigd om te kunnen worden gerepareerd; rijd niet verder maar neem contact op met het Alfa Romeo Servicenetwerk.

**BELANGRIJK** Gebruik alleen originele bandenreparatiebusjes, die kunnen worden aangeschaft bij het Alfa Romeo Servicenetwerk.

**BELANGRIJK** Om de accu te sparen is het raadzaam de motor te laten draaien terwijl de banden worden opgepompt.



## BELANGRIJK

**147)** Beschadigingen op de zijkanten van de band kunnen niet gerepareerd worden. Gebruik de Bandenreparatiekit niet als de band beschadigd is geraakt door het rijden met een lege band.

**148)** Draag altijd beschermende handschoenen alvorens met de werkzaamheden aan te vangen.

**149)** Breng de sticker op een voor de bestuurder goed zichtbare plaats aan, om eraan te herinneren dat de band behandeld is met de Bandenreparatiekit. Rijd voorzichtig, met name in bochten. Overschrijd de snelheid van 80 km/h niet. Vermijd abrupt accelereren of remmen.

**150)** U moet altijd aangeven dat de band gerepareerd is met behulp van de Bandenreparatiekit.

**151)** Reparatie is niet mogelijk bij schade aan de velg (zodanige vervorming van de groef dat er lucht weglekt). Verwijder niet het eventueel in de band binnengedrongen voorwerp (schroef of spijker).

**152)** Bedien de compressor nooit langer dan 20 minuten achter elkaar. Gevaar voor oververhitting. De Bandenreparatiekit is niet geschikt voor definitieve reparatie, dus de gerepareerde banden mogen slechts tijdelijk gebruikt worden.

**153)** De informatie voorzien door de geldende wetgeving omtrent chemicaliën met betrekking tot de bescherming van de menselijke gezondheid en het milieu en het veilige gebruik van het afdichtmiddel, is vermeld op het etiket van het busje. Naleving van de instructies op het etiket is van essentieel belang voor een veilig en effectief gebruik van het product. Vergeet niet het etiket vóór gebruik zorgvuldig te lezen; de gebruiker van het product is verantwoordelijk voor eventuele schade voortvloeiend uit oneigenlijk gebruik. Het afdichtmiddel heeft een houdbaarheidsdatum. Vervang het busje als de houdbaarheidsdatum van het afdichtmiddel is verstreken.

**154)** Rij niet verder als de bandenspanning onder 1,3 bar is gedaald: de Bandenreparatiekit kan de vereiste afdichting niet garanderen omdat de band te ernstig beschadigd is. Neem contact op met het Alfa Romeo Servicenetwerk.

**155)** De Bandenreparatiekit biedt een tijdelijke reparatie, daarom moet de band zo snel mogelijk worden onderzocht en gerepareerd door een specialist. Het afdichtmiddel is geschikt voor gebruik bij temperaturen binnen het bereik tussen -40°C tot +50°C.

**156)** Waarschuw de andere weggebruikers voor de stilstaande auto conform de plaatselijke wettelijke voorschriften: alarmknipperlichten, gevarendriehoek enz. Alle inzittenden moeten de auto verlaten en uit de buurt van gevaarlijk verkeer wachten tot de reparatie is uitgevoerd. Indien de auto geparkeerd is op een helling of ruw terrein, blokkeer dan de wielen met wiggen of andere geschikte middelen (zie voor de juiste procedure voor het veilig parkeren van de auto, de paragraaf "Parkeren" in het hoofdstuk "Starten en rijden").



#### BELANGRIJK

**60)** Als de band door vreemde voorwerpen lek is geraakt, kan de kit gebruikt worden voor beschadigingen in het loopvlak of de schouder met een diameter van max. 6 mm.



#### BELANGRIJK

**3)** Laat de bus en het afdichtmiddel niet in het milieu achter. Zorg dat ze worden weggegooid overeenkomstig de nationale en plaatselijke voorschriften.

## RUN FLAT-BANDEN

(indien aanwezig)

 **157) 158) 159)**

Met de 'Run Flat'-banden kan het voertuig ook bij een lekke band onder controle worden gehouden en kan ongeveer 80 km veilig worden doorgereden met een maximale snelheid van 80 km/h.

De versterkte flank van de band handhaaft de vorm en ondersteunt het gewicht van het voertuig bij spanningsverlies.

Auto's die met Run Flat-banden zijn uitgerust hebben GEEN Tire Repair Kit-bandenreparatieset. Wend u voor een reparatie zo snel mogelijk tot het Alfa Romeo Servicenetwerk.



#### BELANGRIJK

**157)** Overschrijd de maximale afstand en de maximale snelheid (80 km - 80 km/h) niet bij spanningsverlies-lekke band.

**158)** Spanningsverlies verandert het rijgedrag van het voertuig en zorgt bijvoorbeeld voor minder richtingsstabiliteit tijdens het remmen, een langere remweg en een veranderde stuurgeometrie. Pas uw rijstijl dan ook aan en voorkom plotselinge stuurbewegingen of obstakels zoals stoepranden en gaten.

**159)** Wanneer met een bijzonder zware aanhanger wordt gereden, mag de snelheid van 60 km/h niet worden overschreden.



ABC

## NOODSTART



Als de accu leeg is, kan de motor gestart worden met startkabels en de accu van een ander voertuig, of met een hulpaccu. In elk geval moet de gebruikte accu een capaciteit hebben die gelijk is aan of enigszins groter is dan de lege accu.

Starten met een hulpaccu kan gevaarlijk zijn als dit niet correct wordt uitgevoerd: volg onderstaande procedures zorgvuldig.



61)

### WAARSCHUWINGEN

Gebruik geen hulpaccu of enige andere externe voedingsbron met een spanning hoger dan 12 V: de accu, de startmotor, de dynamo en het elektrische systeem van het voertuig kunnen hierdoor worden beschadigd.

Probeer niet te starten met een hulpaccu als de accu bevroren is. De accu kan kapot gaan en ontploffen!

### EXTERNE POLEN VOOR AANSLUITING ACCU

Om de bediening te vergemakkelijken bevinden de externe polen van de hulpaccu zich in de motorruimte: de accu zelf, daarentegen, is in de kofferbak geplaatst.

De negatieve terminal (-) fig. 164 bevindt

zich naast de rechter vergrendeling van de motorkap.

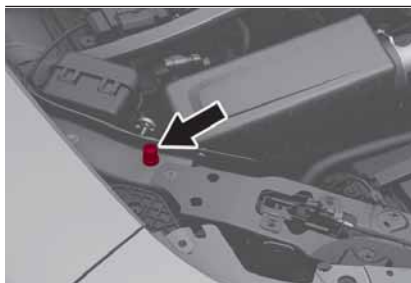

164

08076V0006EM

De positieve terminal (+) is te bereiken door de beschermende flap op te tillen fig. 165.

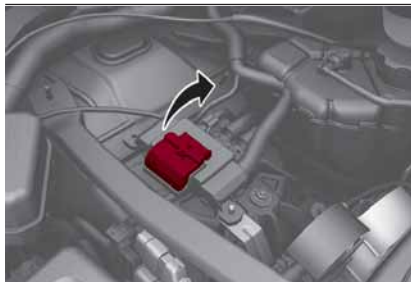

165

08076V0002EM

De pool wordt getoond in fig. 166.

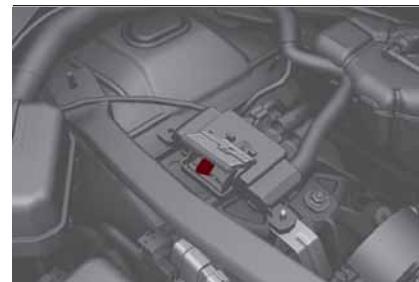

166

08076V0001EM

Voor deze handeling moeten geschikte kabels beschikbaar zijn voor de verbinding van de hulpaccu met de externe polen van de lege accu. Meestal hebben deze kabels terminals aan de uiteinden en zijn ze herkenbaar aan verschillende kleuren (rood = positief, zwart = negatief).

### STARTEN MET HULPACCU



160) 161) 162)

Ga als volgt te werk:

- schakel alle elektrische apparaten in het voertuig uit;
- schakel de parkeerrem in, activeer de modus P (Parkeren) en zet de startinrichting in de stand STOP;
- bij gebruik van de accu van een ander voertuig, het voertuig parkeren binnen het bereik van de kabels die gebruikt worden voor de verbinding, de parkeerrem inschakelen en controleren

of de startinrichting uitgeschakeld is.

**BELANGRIJK** Indien de hulpaccu geïnstalleerd is op een ander voertuig, controleren of er geen onbedoeld contact is van metalen onderdelen tussen de twee voertuigen, aangezien dit kan leiden tot kortsluiting naar massa, met het risico van ernstig letsel aan mensen die in de buurt staan.

**BELANGRIJK** Het verkeerd uitvoeren van onderstaande procedure kan leiden tot ernstige letsel bij mensen of schade aan het laadsysteem van één of beide voertuigen. Volg de onderstaande instructies nauwkeurig op.

### Kabels aansluiten



62)

Ga als volgt te werk om de auto te starten met een hulpaccu:

- sluit een terminal aan het einde van de positieve kabel aan vanaf de afstands-positieve pool (+) van de auto met lege accu;
- sluit de terminal aan op het tegenoverliggende uiteinde van de positieve (+) kabel naar de positieve (+) pool van de hulpaccu;
- sluit een negatieve kabeleindterminal aan op de negatieve (-) pool van de hulpaccu;
- sluit de terminal aan op het tegenovergestelde uiteinde van de

negatieve (-) kabel naar het aardepunt (-) op het voertuig met de lege accu;

- start de motor van de auto met een hulpaccu, laat deze enkele minuten stationair draaien en start dan de motor van de auto met lege accu. In het geval dat een draagbare accu wordt gebruikt, wacht enkele seconden na het voltooiën van de aansluiting, voordat u het voertuig start.

### Kabels loskoppelen

Zodra de motor is gestart, verwijder de aansluitingskabels in omgekeerde volgorde, zoals hieronder getoond:

- sluit de negatieve kabel eindterminal (-) af van het aardepunt (-) van de auto met lege accu;
- sluit de terminal aan op het tegenoverliggende uiteinde van de negatieve (-) pool van de hulpaccu;
- sluit de terminal aan op het tegenoverliggende uiteinde van de positieve (+) kabel van de positieve (+) pool van de hulpaccu;
- sluit de terminal af aan het einde van de positieve kabel vanaf de afstands-positieve pool (+) van de auto met lege accu.



### BELANGRIJK

**160)** *Kom niet te dicht bij de koelventilator van de radiator: de elektrische ventilator kan inschakelen; gevaar voor verwondingen. Let op voor sjaals, stropdassen en wijde kleding: gevaar op meesleping door bewegende onderdelen.*

**161)** *Verwijder alle metalen voorwerpen (bijv. ringen, horloges, armbanden), die zouden kunnen leiden tot een onbedoeld elektrisch contact en daardoor ernstig letsel.*

**162)** *De batterijen bevatten een zuur dat de huid of de ogen kan verbranden. Accu's produceren waterstof, dat uiterst brandbaar en explosief is. Houd ze daarom uit de buurt van vlammen of apparaten die vonken kunnen afgeven.*



### BELANGRIJK

**61)** *Gebruik nooit een accusnellader om de motor te starten, aangezien deze de elektronische systemen kan beschadigen, met name de regelenheden van de ontsteking en de brandstoftoevoer.*

**62)** *Verbind de startkabel niet met de minpool (-) van de lege accu. De afgegeven vonk kan explosie van de accu tot gevolg hebben en ernstige schade veroorzaken. Gebruik alleen het specifieke massapunt; gebruik geen andere blootgestelde metalen onderdelen.*



ABC

## AFSLUITER VAN DE BRANDSTOFTOEVOER

### BESCHRIJVING

Afhankelijk van het type en het geweld van de botsing, bepaalt de regeleenheid van de ORC-beschermingssysteem voor inzittenden of de air bags en de voorste veiligheidsgordelaanspanners moeten worden geactiveerd en of de stroom onmiddellijk moet worden gestopt in de batterijen om pompen te voeden en naar apparatuur dat de motor bedient. De kracht van de accu wordt onderbroken door de pyrotechnische zekering geplaatst op de zekeringenkast naast de positieve pool van de accu "te laten exploderen".

Wanneer de zekering "defect" is, blijven alleen sommige diensten, noodzakelijk voor de veiligheid van het voertuig (bijv. portiervergrendeling, antidiefstalapparaat, etc.), gevoed.

**BELANGRIJK** Controleer na de aanrijding het voertuig zorgvuldig op brandstoflekkage, bijvoorbeeld in de motorruimte, onder het voertuig of in de buurt van de tank.

**BELANGRIJK** Laat de correcte werking van het systeem herstellen door het Alfa Romeo Servicenetwerk.

## ONTGREDELING VERSNELLINGSPOOK AUTOMATISCHE VERSNELLINGSBAK

Neem contact op met het Alfa Romeo Servicenetwerk om de pook van de automatische versnellingsbak te deblokken.

## SLEPEN VAN VOERTUIG MET PECH



### VERSIES MET ACHTERWIELAANDRIJVING (RWD)

Het wordt aanbevolen het voertuig te slepen met alle vier de wielen van de grond getild op het platform van een takelwagen.

Als er geen voertuig voor pech onderweg met platform beschikbaar is, moet het voertuig geslept worden met de achterwielen OPGEHEVEN van de grond (met behulp van een aanhanger of speciale inrichtingen die het opheffen van de achterwielen mogelijk maken).

**BELANGRIJK** Het slepen van voertuigen zonder te voldoen aan bovenstaande voorschriften kan ernstige schade aan het voertuig toebrengen.

### VERSIES MET VIERWIELAANDRIJVING (AWD)

Het wordt aanbevolen het voertuig te slepen met alle vier de wielen van de grond getild op het platform van een takelwagen.

**BELANGRIJK** Vermijd het optillen van de voor- of de achterwielen alleen, met gebruik van een trailer of voertuig waarmee de wielen van een as alleen kunnen worden opgetild. Als alleen de

voor- of de achterwielen tijdens het slepen worden opgetild, kan de transmissie of de tussenbak beschadigd raken.

**BELANGRIJK** Als een voertuig gesleept wordt zonder aan bovenstaande vereisten te voldoen, kan de transmissie en/of de tussenbak ernstig beschadigd raken. Schade door verkeerd slepen wordt niet gedekt door de garantie.

## SLEPEN VAN HET VOERTUIG

 163) 164)

Om het voertuig, dat bij een ongeval was betrokken of stuk is, te kunnen slepen op het wegdek en alleen over korte afstanden, is er een sleepoog voorzien in de gereedschapskist in de bagageruimte.

Ga als volgt te werk om toegang te hebben tot de sleepoog:

maak de dop fig. 167 op de voorbumper of op de achterbumper (indien aanwezig) los fig. 168, door op het bovenste deel te drukken;



167

08136V0001EM



168

08136V0003EM

pak de sleepoog van zijn plaats in de bagageruimte en zorgvuldig reinigen van de schroefdraad behuizing op het voertuig alvorens het te gebruiken;

draai sleepoog van het voertuig op zijn plaats door het sleepoog minimaal 11 omwentelingen met de klok mee te draaien.



ABC

**BELANGRIJK** De grootste werkhoeek van de kabel om te bevestigen aan het sleepoog mag de 15° niet overschrijden, zoals getoond in fig. 169.

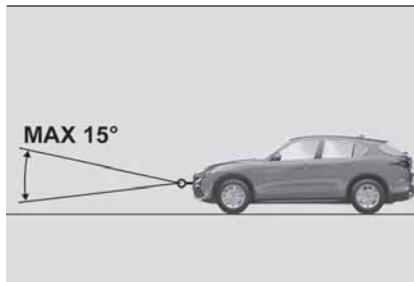

169

08136V0002EM

**BELANGRIJK**

**163)** Beweeg de startinrichting naar ON en dan naar STOP, zonder het portier te openen.

**164)** Houd er rekening mee dat tijdens het slepen de rembekrachtiging en de elektrische stuurbekrachtiging niet beschikbaar zijn, waardoor voor het bedienen van het rempedaal en het sturen meer kracht is vereist. Gebruik voor het slepen geen soepele kabels en vermijd bruuske bewegingen. Zorg tijdens het slepen dat er geen onderdelen door de sleepverbinding kunnen worden beschadigd. Neem bij het slepen in elk geval de wettelijke voorschriften in acht van het land waarin wordt gereden en pas uw rijgedrag aan. Start de motor niet wanneer de auto wordt gesleept. Maak voor de montage van het sleepoog de schroefdraad zorgvuldig schoon. Controleer of het sleepoog volledig op de schroefdraadpen is gedraaid alvorens de auto te slepen.





Dankzij correct onderhoud kunnen de prestaties van het voertuig, evenals beperkte bedrijfskosten en het behoud van de efficiëntie van de veiligheidssystemen gedurende langere tijd gegarandeerd worden.

In dit hoofdstuk ontdekt u hoe:

## ONDERHOUD EN ZORG

GEPROGRAMMEERD ONDERHOUD . . . . .	184
MOTORRUIMTE . . . . .	192
ACCU OPLADEN . . . . .	198
ONDERHOUDSPROCEDURES . . . . .	199
HET VOERTUIG OPKRIKKEN . . . . .	201
WIELEN EN BANDEN . . . . .	202
CARROSSERIE . . . . .	203

## GEPROGRAMMEERD ONDERHOUD

Juist onderhoud is essentieel voor een lange levensduur van het voertuig onder optimale omstandigheden.

Daarom heeft Alfa Romeo een reeks controles en onderhoudsbeurten opgesteld die op vaste afstandsintervallen uitgevoerd moeten worden en, voor bepaalde versies/markten, op vaste tijdsintervallen, zoals beschreven in het Geprogrammeerd Onderhoudsschema. Vóór elke onderhoudsbeurt is het altijd noodzakelijk de aanwijzingen in het Geprogrammeerd Onderhoudsschema zorgvuldig op te volgen (bijv. regelmatige controle van de vloeistofniveaus, bandenspanning, enz.).

De servicebeurten van het Geprogrammeerde Onderhoud worden volgens een vast tijdschema door het Alfa Romeo Servicenetwerk uitgevoerd. Eventuele reparaties die nodig blijken tijdens het uitvoeren van de diverse inspecties en controles van het geprogrammeerd onderhoud, mogen uitsluitend worden uitgevoerd na uitdrukkelijke toestemming van de eigenaar.

**BELANGRIJK** De servicebeurten van het Geprogrammeerde Onderhoud zijn door de fabrikant voorgeschreven. Het niet uitvoeren ervan kan het vervallen van de garantie tot gevolg hebben.

Het is raadzaam het Alfa Romeo Servicenetwerk onmiddellijk te informeren over eventuele kleine defecten en niet te wachten tot de volgende servicebeurt.

## PERIODIEKE CONTROLES

Elk jaar of elke **1.000** km of vóór een lange reis controleren en eventueel bijvullen:

- niveau motoroel/vloeistof;
  - remvloeistofpeil (indien onvoldoende, ga zo snel mogelijk naar een Alfa Romeo Servicenetwerk);
  - Additief voor dieselemisseries AdBlue (UREUM) peil (enkel 2.2 JTD versies);
  - ruitensproeiervloeistofpeil;
  - conditie en spanning banden;
  - werking verlichting (koplampen, richtingaanwijzers, alarmknipperlichten, etc.);
  - werking ruitenwischer/-sproeiersysteem en stand/slijtage van wisserbladen.
- Het verbruik van de motorolie hangt af van de omstandigheden en de rijstijl. Controleer daarom elke **3000** km het motoroliepeil en vul het eventueel bij (zie de beschrijving in de paragraaf "Motorruimte – Niveaus controleren" in het hoofdstuk "Onderhoud en zorg" voor aanwijzingen over de bij te vullen hoeveelheid).

## ZWAAR GEBRUIK VAN DE AUTO

Als het voertuig onder een van de volgende omstandigheden wordt gebruikt:

- het rijden op stoffige wegen;
- talrijke korte ritten (minder dan 7-8 km) en bij buitentemperaturen onder het vriespunt;
- de motor vaak stationair draait of lange afstanden worden gereden bij lage snelheden of als de auto lang niet wordt gebruikt;
- in het geval van een lange periode van stilstand;

de volgende controles dienen vaker te worden uitgevoerd dan aangegeven in het Geprogrammeerd onderhoudsschema:

- remblokken van schijfremmen voor/achter op conditie en slijtage controleren;
- slot van motorkap en achterklep op aanwezigheid van vuil controleren, schoonmaken en mechanismen smeren;
- visueel de toestand controleren van: motor, versnellingsbak, transmissie, slangen en leidingen (uitlaat/brandstof- en remsysteem) en rubber elementen (hoezen/slangen /bussen enz.);

- laadtoestand accu en niveau accuvloeistof (elektrolyt) controleren;
- conditie van aandrijfriemen van hulporganen visueel controleren;
- motorolie en oliefilter controleren en zo nodig vervangen;
- pollenfilter controleren en zo nodig vervangen;
- luchtfilter controleren en zo nodig vervangen;
- slecht brandstoffilter controleren en indien nodig (waar aanwezig).



ABC

### GEPROGRAMMEERD ONDERHOUDSSHEMA (benzineversies met 2.0 T4 MAir-motor)

WAARSCHUWING Eens het laatste onderhoud uit de tabel werd uitgevoerd, moet het onderhoudsschema hernomen worden volgens de intervallen die van het schema af te leiden zijn. Let op: wanneer het schema vanaf het eerste onderhoud wordt hernomen, kan het maximale interval voor enkele werkzaamheden overschreden worden!

km x 1000	15	30	45	60	75	90	105	120	135	150
Jaren	1	2	3	4	5	6	7	8	9	10
Laadtoestand van de accu controleren met het juiste instrument	•	•	•	•	•	•	•	•	•	•
Controle conditie/slijtage banden en eventueel herstel spanning; controle conditie/verval herlading bandenreparatiekit (indien aanwezig)	•	•	•	•	•	•	•	•	•	•
Werking verlichtingssysteem (koplampen, richtingaanwijzers, alarmknipperlichten, bagageruimte, interieur, dashboardkastje, lampjes instrumentenpaneel, enz.) controleren	•	•	•	•	•	•	•	•	•	•
De vloeistofpeilen controleren en eventueel bijvullen(1)	•	•	•	•	•	•	•	•	•	•
Uitlaatgasemissie/roetuitstoot controleren	•	•	•	•	•	•	•	•	•	•
Controle, door middel van het diagnose-instrument, van de werking van de systemen voor brandstoftoevoer/ motormanagement en emissies	•	•	•	•	•	•	•	•	•	•
Gebruik het diagnose-instrument om de verslechtering van de motorolie te controleren(2)	•	•	•	•	•	•	•	•	•	•

(1) Gebruik voor het bijvullen altijd uitsluitend de in het instructieboek vermelde vloeistoffen en controleer het systeem eerst op schade.

(2) Als de kwaliteit van de olie volgens de voertuigdiagnose minder dan 20% is, dan wordt vervanging van de motorolie en het filter aangeraden om binnen de kortste keren een nieuwe onderhoudsbeurt te vermijden.

km x 1000	15	30	45	60	75	90	105	120	135	150
Jaren	1	2	3	4	5	6	7	8	9	10
Visueel de toestand controleren van: buitenzijde van carrosserie, bodemplaatbescherming, slangen en leidingen (uitlaat, brandstof- en remsysteem) en rubber elementen (hoezen, slangen, bussen enz.)		•		•		•		•		•
Controle stand/slijtage ruitenwissers voor- en achterruit	•		•		•		•		•	
Werking van het ruitenwisser/-sproeiersysteem controleren en zo nodig de sproeiers afstellen	•		•		•		•		•	
Sloten van motorkap en achterklep op aanwezigheid van vuil controleren, mechanismen reinigen en smeren		•		•		•		•		•
Conditie en slijtage remblokken van schijfremmen voor visueel controleren en de werking van remblokslijtagesensor controleren	•	•	•	•	•	•	•	•	•	•
Visuele controle conditie en slijtage achterste remblokken en -schijven en werking remblokslijtagesensoren	•	•	•	•	•	•	•	•	•	•
Controleer visueel de conditie en spanning van de extra aandrijfriem(en)(3)				•						
Motorolie verversen en oliefilter vervangen	(4)									
Olie vervangen Transfer Case (voor AWD-uitvoeringen)								•		

(3) Het maximaal aantal afgelegde kilometers is 60.000 km. Ongeacht de kilometerstand moet de riem om de 4 jaar worden vervangen. Bij belastend gebruik van het voertuig (stoffige omgevingen, bijzonder zware weersomstandigheden - zeer lage of hoge temperaturen gedurende lange periodes, gebruik in de stad, lang stationair draaien), is het maximaal aantal afgelegde kilometers 30.000 km en, onafhankelijk van het aantal afgelegde kilometers, moet de distributieriem om de 2 jaar worden vervangen worden.

(4) Het werkelijke interval voor de vervanging van de motorolie en het oliefilter is afhankelijk van de gebruiksomstandigheden van het voertuig en wordt aangegeven met een brandend lampje of een bericht op het instrumentenpaneel. Het mag echter nooit meer dan 1 jaar bedragen.



ABC

km x 1000	15	30	45	60	75	90	105	120	135	150
Jaren	1	2	3	4	5	6	7	8	9	10
Bougies vervangen(5)				●				●		
Aandrijfriem(en) hulporganen vervangen	(3)									
Luchtfilterelement vervangen(6)			●			●			●	
Remvloeistof verversen	(6)									
Interieurfilter vervangen(6)	○	●	○	●	○	●	○	●	○	●

(3) Het maximaal aantal afgelegde kilometers is 60.000 km. Ongeacht de kilometerstand moet de riem om de 4 jaar worden vervangen. Bij belastend gebruik van het voertuig (stoffige omgevingen, bijzonder zware weersomstandigheden - zeer lage of hoge temperaturen gedurende lange periodes, gebruik in de stad, lang stationair draaien), is het maximaal aantal afgelegde kilometers 30.000 km en, onafhankelijk van het aantal afgelegde kilometers, moet de distributieriem om de 2 jaar vervangen worden.

(5) De vervanging gebeurt op basis van het aantal kilometers, onafhankelijk van de duur. Om een goede werking te garanderen en ernstige schade aan de motor te vermijden, is het nodig om: - uitsluitend bougies te gebruiken die gecertificeerd zijn voor de motor, van hetzelfde type en hetzelfde merk (zoals beschreven in paragraaf "Motor" in het hoofdstuk "Technische Gegevens"); - het vervangingsinterval van de bougies streng naleven zoals voor in het Geprogrammeerd onderhoudsschema. Het wordt aanbevolen contact op te nemen met het Servicenetwerk om de bougies te laten vervangen.

(6) Als het voertuig gebruikt wordt in stoffige omgevingen, moet dit filter om de 15.000 km vervangen worden.

(○) Aanbevolen ingrepen

(●) Verplichte werkzaamheden

## GEPROGRAMMEERD ONDERHOUDSSCHEMA (2.2 JTD dieselmotor versies)

WAARSCHUWING Eens het laatste onderhoud uit de tabel werd uitgevoerd, moet het onderhoudsschema hernomen worden volgens de intervallen die van het schema af te leiden zijn. Let op: wanneer het schema vanaf het eerste onderhoud wordt hernomen, kan het maximale interval voor enkele werkzaamheden overschreden worden!

km x 1000	20	40	60	80	100	120	140	160	180	200
Jaren	1	2	3	4	5	6	7	8	9	10
Laadtoestand van de accu controleren met het juiste instrument	•	•	•	•	•	•	•	•	•	•
Controle conditie/slijtage banden en eventueel herstel spanning; controle conditie/verval herlading bandenreparatiekit (indien aanwezig)	•	•	•	•	•	•	•	•	•	•
Werking verlichtingssysteem (koplampen, richtingaanwijzers, alarmknipperlichten, bagageruimte, interieur, dashboardkastje, lampjes instrumentenpaneel, enz.) controleren	•	•	•	•	•	•	•	•	•	•
Vloeistofniveaus controleren en eventueel bijvullen (motorkoelvloeistof, remmen/hydraulische koppeling, ruitensproeiers, accu)(1) (2)	•	•	•	•	•	•	•	•	•	•
Uitlaatgasemissie/roetuitstoot controleren	•	•	•	•	•	•	•	•	•	•
Gebruik de diagnoseaansluiting om de werking van het brandstoftoevoer-/motormanagementsysteem en de emissie en de verslechtering van de motorolie te controleren(3)	•	•	•	•	•	•	•	•	•	•

(1) Gebruik voor het bijvullen altijd uitsluitend de in het instructieboek vermelde vloeistoffen en controleer het systeem eerst op schade.

(2) Het verbruik van het AdBlue (JUREUM) additief is afhankelijk van de gebruiksomstandigheden van het voertuig en wordt weergegeven via een symbool en melding op het display van het instrumentenbord.

(3) Als de kwaliteit van de olie volgens de voertuigdiagnose minder dan 20% is, dan wordt vervanging van de motorolie en het filter aangeraden om binnen de kortste keren een nieuwe onderhoudsbeurt te vermijden.



ABC

km x 1000	20	40	60	80	100	120	140	160	180	200
Jaren	1	2	3	4	5	6	7	8	9	10
Visueel de toestand controleren van: buitenzijde van carrosserie, bodemplaatbescherming, slangen en leidingen (uitlaat, brandstof- en remsysteem) en rubber elementen (hoezen, slangen, bussen enz.)	•		•		•		•		•	
Controle stand/slijtage ruitenwissers voor- en achterraut	•		•		•		•		•	
Werking van het ruitenwisser/-sproeiersysteem controleren en zo nodig de sproeiers afstellen	•		•		•		•		•	
Sloten van motorkap en achterklep op aanwezigheid van vuil controleren, mechanismen reinigen en smeren		•		•		•		•		•
Conditie en slijtage remblokken van schijfremmen voor visueel controleren en de werking van remblokslijtagesensor controleren	•	•	•	•	•	•	•	•	•	•
Visuele controle conditie en slijtage achterste remblokken en -schijven en werking remblokslijtagesensoren	•	•	•	•	•	•	•	•	•	•
Controleer visueel de conditie en spanning van de extra aandrijfriem(en)(4)			•						•	
De getande distributieriem visueel controleren(4)			•						•	
Motorolie verversen en oliefilter vervangen	(5)									

(4) Het maximaal aantal afgelegde kilometers is 120.000 km. Ongeacht de kilometerstand moet de riem om de 5 jaar worden vervangen. Bij belastend gebruik van het voertuig (stoffige omgevingen, bijzonder zware weersomstandigheden - zeer lage of hoge temperaturen gedurende lange periodes, gebruik in de stad, lang stationair draaien), is het maximaal aantal afgelegde kilometers 60.000 km en, onafhankelijk van het aantal afgelegde kilometers, moet de distributieriem om de 4 jaar vervangen worden.

(5) Het werkelijke interval voor de vervanging van de motorolie en het oliefilter is afhankelijk van de gebruiksomstandigheden van het voertuig en wordt aangegeven met een brandend lampje of een bericht op het instrumentenpaneel. Het mag echter nooit meer dan 2 jaar bedragen. Als het voertuig voornamelijk in de stad wordt gebruikt, dan moeten de motorolie en het filter elk jaar worden vervangen.



km x 1000	20	40	60	80	100	120	140	160	180	200
Jaren	1	2	3	4	5	6	7	8	9	10
Olie vervangen Transfer Case (voor AWD-uitvoeringen)						●				
Aandrijfriem(en) hulporganen vervangen	(4)									
De getande distributieriem vervangen	(4)									
Luchtfilterelement vervangen(6)			●			●			●	
Brandstoffilterelement vervangen(7)			●			●			●	
Remvloeistof verversen	(8)									
Interieurfilter vervangen	○	●	○	●	○	●	○	●	○	●

(4) Het maximaal aantal afgelegde kilometers is 120.000 km. Ongeacht de kilometerstand moet de riem om de 5 jaar worden vervangen. Bij belastend gebruik van het voertuig (stoffige omgevingen, bijzonder zware weersomstandigheden – zeer lage of hoge temperaturen gedurende lange periodes, gebruik in de stad, lang stationair draaien), is het maximaal aantal afgelegde kilometers 60.000 km en, onafhankelijk van het aantal afgelegde kilometers, moet de distributieriem om de 4 jaar vervangen worden.

(6) Als het voertuig gebruikt wordt in stoffige omgevingen, moet dit filter om de 20.000 km vervangen worden.

(7) Als het voertuig op brandstof rijdt van een kwaliteit die niet voldoet aan de betreffende Europese specificatie, moet dit filter om de 20.000 km vervangen worden.

(8) De remvloeistof moet iedere twee jaar worden vervangen, ongeacht de kilometerstand.

(○) Aanbevolen ingrepen

(●) Verplichte werkzaamheden



ABC

**MOTORRUIMTE****VERIFICATIE VAN DE PEILEN**

165) 166)

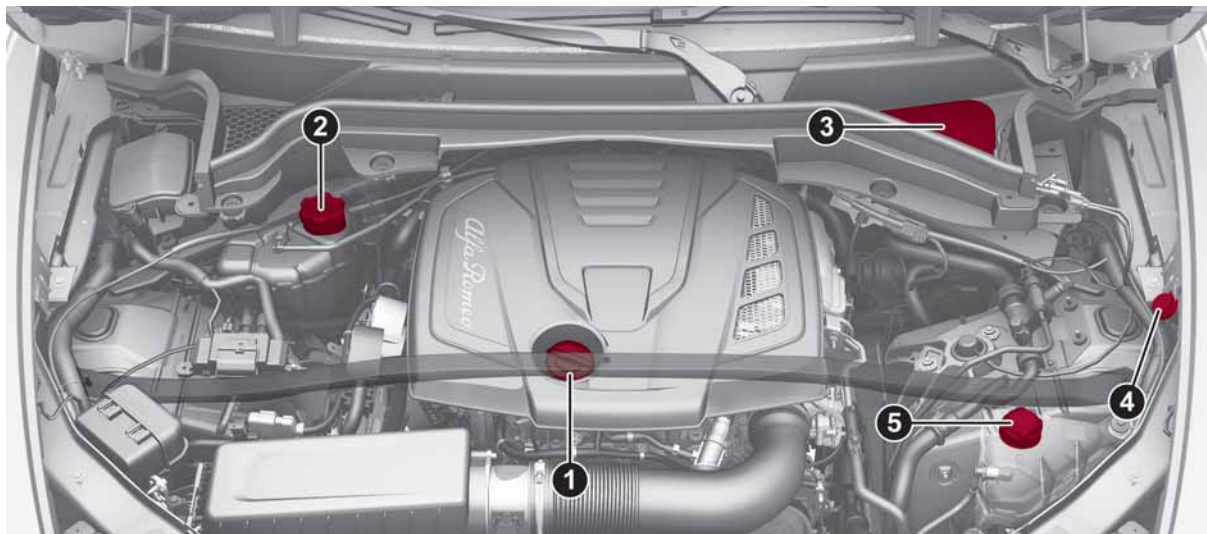

63)

**Motor 2.0 T4 MAir**

170

09026V0002EM

1. Vulopening motorolie 2. Dop van primair koelvloeistofreservoir 3. Toegangsdeksel dop remvloeistofreservoir 4. Dop reservoir ruitensproeiervloeistof voorruit / koplampen 5. Dop van secundair koelvloeistofreservoir

## 2.2 JTD-motor

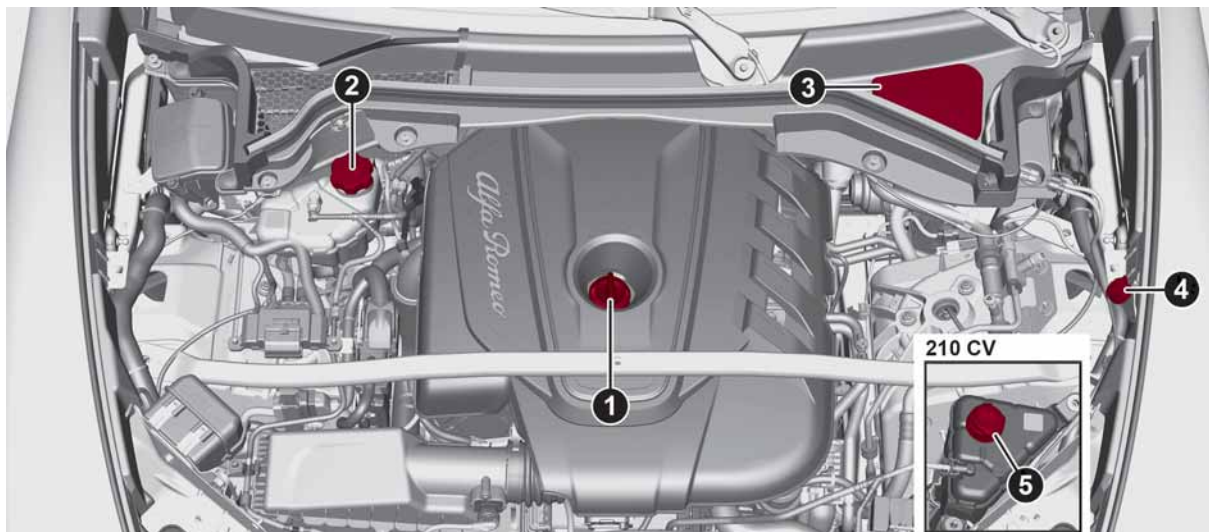

171

09026V0020EM

1. Vulopening motorolie 2. Dop van primair koelvloeistofreservoir 3. Toegangsdeksel dop remvloeistofreservoir 4. Dop reservoir ruitensproeiervloeistof voorruit / koplampen 5. Dop van secundair koelvloeistofreservoir



ABC

## MOTOROLIE

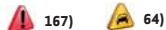

**BELANGRIJK** Verifieer de aanduiding van het motoroliepeil voordat u lange ritten gaat maken.

Het motoroliepeil wordt bij elke start getoond op het display van het instrumentenpaneel of op het display van het Connect-systeem door in het hoofdmenu (MENU-toets) achtereenvolgens de volgende functies te activeren: "Applicaties", "Autostatus" en "Oliepeil".

Controleer door middel van de 6 streepjes op het display of het oliepeil tussen MIN en MAX ligt: 1 streepje niveau MIN, 6 streepjes niveau MAX. Als de oliepeilaanduiding de eerste rode inkeping bereikt, vul dan olie bij via de vulopening 1 en houd er rekening mee dat elke inkeping op het display overeenkomt met circa:

*Motor 2.0 T4 MAir*

250 ml.

*2.2 JTD-motor*

200 ml.

Vul zo spoedig mogelijk 1 liter olie bij wanneer het symbool  en de desbetreffende aanduiding "Te laag motoroliepeil" op het display worden weergegeven.



**BELANGRIJK** Zorg ervoor niet teveel motorolie bij te vullen. Teveel motorolie kan leiden tot beschadiging van de motor.

Laat het voertuig controleren. Het MAX peil mag nooit worden overschreden als de motorolie wordt bijgevuld. Het is aanbevolen om tijdens het bijvullen tussentijdse controles van het oliepeil op het display uit te voeren. Bij de Quadrifoglio-versie met de oliepeilstok.

**BELANGRIJK** Na het bijvullen van de motorolie wordt de weergave van het oliepeil op het display niet onmiddellijk bijgewerkt; wacht derhalve op de bijwerking van het oliepeil op het display volgens de hieronder beschreven procedure.

### **Bijwerking aanduiding oliepeil op het display**

Pas de onderstaande aanwijzingen toe wanneer de olie moet worden bijgevuld om de correcte aanduiding van het oliepeil op het display te waarborgen:

*Motor 2.0 T4 MAir*

Ga als volgt te werk:

plaats het voertuig op een vlakke ondergrond en laat de motor minstens 5 minuten lang draaien (temperatuur hoger dan 80°C), zet de motor vervolgens af;

de motor starten en op laag stationair laten lopen; ongeveer 2 minuten wachten.

### *2.2 JTD-motor*

Ga als volgt te werk:

plaats het voertuig op een vlakke ondergrond en laat de motor draaien tot de tweede markering van de olietemperatuur op het display oplicht, zet de motor vervolgens af;

wacht minstens 3 minuten, draai vervolgens de startschakelaar op ON zonder de motor aan te laten slaan en wacht 20 seconden.

**BELANGRIJK** Als de aanduiding na de eerder beschreven procedure niet bijgewerkt is, contact opnemen met het Alfa Romeo-servicenetwerk.

**BELANGRIJK** De oliepeilstok in de motorruimte, uitsluitend op uitvoeringen met 2.2 JTD-motor, mag **UITSLUITEND** worden gebruikt wanneer de oliepeilsensor een storing vertoont. In dit geval gaat het symbool  branden op het display van het instrumentenpaneel.

Het motoroliepeil moet, wanneer nodig, uitsluitend bij koude motor met de hand (met de peilstok) worden gecontroleerd.

Om geen enkele reden mag het motoroliepeil met de hand (met de peilstok) worden gecontroleerd bij warme motor. Door de aanraking met de omringende elementen van de motor kunnen brandwonden worden veroorzaakt.

Deze handeling mag uitsluitend worden toegepast tot de correcte werking van de oliepeilsensor is hersteld. Laat de werking ervan herstellen door een erkend centrum van het Alfa Romeo Servicenetwerk.

### Verbruik motorolie

 66)

 4)

Het maximale verbruik van motorolie komt normaal gesproken overeen met 400 gram per 1000 km. Tijdens de eerste gebruiksperiode van het voertuig bevindt de motor zich in een aanpassingsfase; het verbruik van motorolie kan derhalve pas na de eerste 5000 ÷ 6000 km als stabiel worden beschouwd.

### MOTORKOELVLOEISTOF

 168)

 67)

Verwijder de dop van het reservoir en vul met geschikte vloeistof tot het MAX-streepje bij als het peil tot onder het MIN-streepje is gedaald (zie de paragraaf "Vloeistoffen en smeermiddelen" in het hoofdstuk "Technische gegevens").

**BELANGRIJK** Probeer de dop nooit los te draaien wanneer de radiator of het expansievat heet zijn: **GEVAAR VOOR BRANDWONDEN!**

### RUITENSPROEIERVLOEISTOF VOOR VOORRUIT/KOPLAMPEN

 169) 170)

Het ruitensproeierreservoir voor voorruit en koplampen (waar beschikbaar) is uitgerust met een telescopische vuller. Verwijder, als het niveau te laag is, de reservoirdop 4 fig. 172, til vervolgens de vulopening op, zie de aanwijzingen van de afbeelding, en vul de vloeistof bij zoals vermeld in het hoofdstuk "Technische gegevens". Plaats de vulopening correct terug als de vloeistof is bijgevuld en druk op de dop tot u deze hoort dichtklikken.

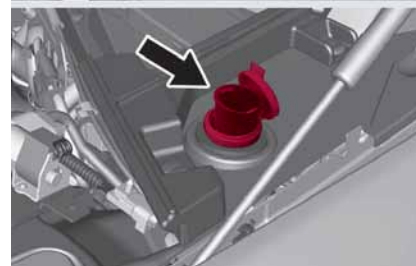
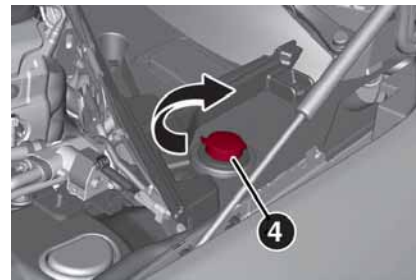

172

09086S0666EM

**BELANGRIJK** Bij een laag vloeistofniveau (dit wordt aangegeven door het aangaan van het speciale symbool op het display van het instrumentenpaneel) werkt het systeem van de koplampspoeiers niet, ook al blijven de ruitensproeiers werken.

### REMVLOEISTOF

Controleer of de vloeistof op het maximumniveau staat. Als het vloeistofniveau in de tank onvoldoende is, neem dan contact op met een Alfa



ABC

romeo Servicenetwerk om het systeem te laten controleren.

### OLIE VOOR INSCHAKELING AUTOMATISCHE VERSNELLINGSBAK



5)

Wend u voor de controle van het transmissieolieniveau uitsluitend tot het Alfa Romeo Servicenetwerk.

### ACCU



171) 172) 173) 173) 174)



6)

De elektrolyt van de accu hoeft niet te worden bijgevuld met gedestilleerd water. Een periodieke controle bij het Alfa Romeo Servicenetwerk is echter noodzakelijk om de efficiëntie te verifiëren.

Volg de aanwijzingen van de fabrikant van de accu voor het onderhoud.

### Advies om de levensduur van de accu te verlengen

Neem de volgende aanwijzingen in acht om het snel ontladen van de accu te voorkomen en de levensduur te verlengen:

wanneer de auto wordt geparkeerd, controleer dan of de portieren, de motorkap en de achterklep goed gesloten zijn. Hiermee wordt voorkomen dat de interieurverlichting blijft branden;

schakel de interieurverlichting uit: de auto is in ieder geval uitgerust met een systeem voor automatische uitschakeling van de interieurverlichting;

houd accessoires (bijv. Connect-systeem, noodverlichting, enz.) niet te lang ingeschakeld wanneer de motor is uitgezet;

maak voordat werkzaamheden aan de elektrische installatie worden uitgevoerd, de kabel van de minpool op de accu los.

Als men na aanschaf van de auto elektrische accessoires wil monteren die constante voeding vereisen (alarm enz.), of accessoires die de elektrische installatie zwaar belasten, wordt geadviseerd contact op te nemen met het Alfa Romeo Servicenetwerk; het gekwalificeerde personeel zal dan het totale stroomverbruik van deze accessoires beoordelen.

**BELANGRIJK** Start de motor na de accu te hebben afgekoppeld en de accuklemmen weer te hebben aangesloten niet onmiddellijk, maar druk op de startknop, zonder de pedalen aan te raken, om het instrumentenpaneel in te schakelen. Start vervolgens de motor.

**BELANGRIJK** Als het laadniveau gedurende langere tijd onder 50% blijft, raakt de accu door sulfatering beschadigd. Hierdoor verminderen de

capaciteit en het startvermogen. De accu is in dit geval ook gevoeliger voor bevroering (dit kan reeds bij temperaturen van -10°C gebeuren).

### Vervanging van de accu

Vervang indien nodig de accu door een andere originele accu met dezelfde specificaties. Volg de aanwijzingen van de fabrikant van de accu voor het onderhoud.



### BELANGRIJK

**165)** Rook nooit tijdens het uitvoeren van werkzaamheden in de motorruimte: er kunnen ontvlambare gassen en dampen vrijkomen die brand kunnen veroorzaken.

**166)** Wees erg voorzichtig bij het uitvoeren van werkzaamheden in de motorruimte wanneer de motor nog warm is: gevaar voor brandwonden. Kom niet te dicht bij de koelventilator van de radiator: de elektrische ventilator kan inschakelen; gevaar voor verwondingen. Sjaals, dassen of andere loszittende kleding kunnen door de bewegende onderdelen worden meegetrokken.

**167)** Wacht voor het bijvullen van de motorolie tot de motor is afgekoeld alvorens de vuldop los te maken. Dit geldt in het bijzonder voor voertuigen met een aluminium vuldop (waar aanwezig).  
**WAARSCHUWING:** gevaar voor brandwonden!

**168)** Het koelsysteem staat onder druk. Vervang, indien nodig, de dop alleen door een origineel exemplaar om de werking van het systeem niet negatief te beïnvloeden. Draai bij warme motor de dop van het reservoir niet los: gevaar voor brandwonden.

**169)** Rijd nooit met een leeg ruitensproeiervloeistofreservoir: ruitensproeiers zijn van fundamenteel belang voor een goed zicht. Herhaaldelijke werking van het systeem zonder vloeistof kan leiden tot schade aan of snelle verslechtering van sommige systeemcomponenten.

**170)** Sommige in de handel verkrijgbare ruitensproeiervloeistoffen zijn ontvlambaar. De motorruimte omvat warme onderdelen die bij contact met de vloeistof brand kunnen veroorzaken.

**171)** Accuvloeistof is giftig en corrosief. Vermijd contact met huid en ogen. Houd open vuur en vonkvormende apparaten uit de buurt van de accu: brand- en explosiegevaar.

**172)** Als de accu met onvoldoende vloeistof werkt, kan dit de accu onherstelbaar beschadigen en een explosie veroorzaken.

**173)** Als de auto langdurig gestald moet worden bij zeer lage temperaturen, verwijder dan de accu en breng deze naar een verwarmde plek, om bevriezing te voorkomen.

**174)** Bij werkzaamheden aan de accu of in de buurt van de accu, moeten de ogen altijd met een speciale bril beschermd worden.



## BELANGRIJK

**63)** Let erop dat de verschillende types vloeistoffen tijdens het bijvullen niet verwisseld worden: ze mogen absoluut niet onderling gemengd worden! Bijvullen met een ongeschikte vloeistof kan leiden tot ernstige schade aan het voertuig.

**64)** Het olieniveau mag nooit boven het MAX-teken komen.

**65)** Als tijdens het bijvullen het MAX-streepje wordt overschreden (laatste rood brandende markering aan de rechter kant), wendt u zich dan zo snel mogelijk tot een werkplaats van het Alfa Romeo-servicenetwerk om het teveel aan olie te laten verwijderen.

**66)** Vul geen olie bij met andere kenmerken dan de olie waarmee de motor is gevuld.

**67)** Gebruik voor het bijvullen hetzelfde type vloeistof als het type dat al in het reservoir van het motorkoelsysteem zit. De vloeistof mag niet gemengd worden met andere types antivriesvloeistoffen. Als er toch bijgevoerd is met een ongeschikt product, start dan in geen geval de motor en neem contact op met het Alfa Romeo Servicenetwerk.



## BELANGRIJK

**4)** De gebruikte motorolie en oliefilters bevatten stoffen die schadelijk zijn voor het milieu. Het verdient aanbeveling de olie en de filters te laten vervangen door het Alfa Romeo Servicenetwerk.

**5)** Gebruikte versnellingsbakolie bevat stoffen die schadelijk zijn voor het milieu. Men adviseert om voor het vervangen van de olie contact op te nemen met het Alfa Romeo Servicenetwerk.

**6)** Accu's bevatten stoffen die zeer gevaarlijk zijn voor het milieu. Neem voor vervanging van de accu contact op met het Alfa Romeo Servicenetwerk.



ABC

## ACCU OPLADEN

### WAARSCHUWINGEN



175) 176)

**BELANGRIJK** Alvorens een laadapparaat te gebruiken, controleren of het geschikt is voor de geïnstalleerde accu, met constante spanning (lager dan 14,8 V) en laag amperage (maximumlimiet 15 A).

**BELANGRIJK** Laad de accu op in een goed geventileerde omgeving.

**BELANGRIJK** Laad nooit een bevroren accu op: deze kan ontploffen vanwege de stikstof die opgesloten zit in de ijskristallen.

**BELANGRIJK** Te allen tijde tijdens het laadproces van de accu, ervoor zorgen dat vonken of open vuur voldoende ver van de accu worden gehouden.

**BELANGRIJK** Alvorens laadapparatuur te gebruiken om de accu op te laden of de laadstatus ervan te handhaven, de bij het apparaat geleverde aanwijzingen zorgvuldig opvolgen om deze veilig en op de juiste manier aan te sluiten op de accu.

U kunt de accu opladen zonder de bedrading van het elektrische systeem van het voertuig los te koppelen.

Om bij de accu te komen, de laadvloer in de bagageruimte verwijderen fig. 173;



173

04206V0004EM

verwijder het deksel fig. 174;

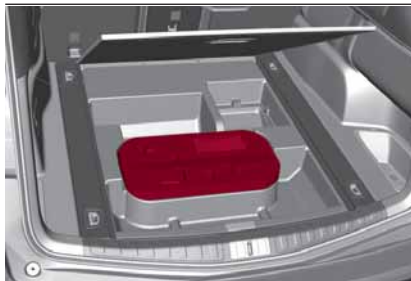

174

09036V0005EM

verwijder de beschermkap 1 fig. 175 en sluit de pluskabel van de lader (gewoonlijk rood) aan op de plusklem (+) van de accu;

sluit de klem van de minkabel van de lader (gewoonlijk zwart) aan op moer 2 naast de minklem (-) van de accu, zoals getoond in fig. 175;

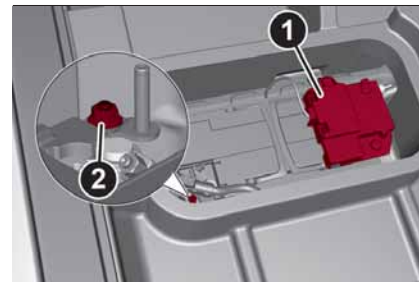

175

09036V0002EM

Het voertuig is uitgerust met een IBS (Intelligent Battery Sensor), die in staat is de laad- en onlaadspanning te meten en het laadniveau te berekenen en de algemene toestand van de accu. De sensor wordt geplaatst naast de minklem (-) van de accu.

Voor een correcte ladings-/ontladingsprocedure, moet het laadvoltagte door de IBS-sensor gaan.

Draai de lader aan en volg de aanwijzingen uit de gebruikershandleiding om de accu helemaal op te laden;

schakel na het opladen eerst de acculader uit voordat deze wordt losgekoppeld van de accu;

eerst de klem van de zwarte kabel van de acculader loskoppelen en daarna de klem van de rode kabel;

zet het beschermkapje van de plusklem van de accu en het



toegangsdeksel tot het accuvak weer op hun plaats.

**BELANGRIJK** Haal de beide accukabels van het voertuig los alvorens de accu op te laden, als u een "snelle" acculader gebruikt en de accu in het voertuig is gemonteerd. Gebruik een "snelle" acculader niet om de startspanning te leveren.



## BELANGRIJK

**175)** Het proces van opladen of weer opladen van de accu produceert waterstof, een ontvlambaar gas dat kan ontploffen en tot ernstig letsel leiden.

**176)** Houd u altijd aan de vermelde voorzorgsmaatregelen bij het opladen of weer opladen van de accu.

## ONDERHOUDSPROCEDURES



 177) 178) 179)

 68) 69) 70) 71) 72) 73) 74)

### ONDERHOUD AIRCONDITIONING

 74) 75)

Om de beste prestaties te garanderen, moet de airconditioning gecontroleerd en onderhouden worden bij een werkplaats van het Alfa Romeo Servicenetwerk, bij het begin van de zomer.

### RUITENWISSER

#### De wisserbladen van de ruitenwisser omhoog zetten (functie "Service position")

Dankzij de functie "Service position" kan de bestuurder de wisserbladen eenvoudiger vervangen. Het wordt ook aanbevolen om deze functie te activeren wanneer het sneeuwt en om het gemakkelijker te maken elke afzetting van vuil te verwijderen in de zone waar de bladen normaal geplaatst zijn, bij het wissen.

#### Inschakeling van de functie

Schakel, om deze functie in te schakelen, de ruitenwissers uit (draaischakelaar fig. 176 in stand **O**) voordat u de startinrichting op STOP zet.

Deze functie kan alleen binnen 2 minuten

nadat de startinrichting op STOP is gezet ingeschakeld worden.

Beweeg, voor inschakeling van deze functie, de hendel minstens een drie seconden omhoog (onstabiele stand).



176

09046V0001EM

Indien, na gebruik van deze functie, de startinrichting teruggezet wordt op AAN met de wisserbladen in een andere stand dan de ruststand (onderaan op de voorruit), dan zullen ze alleen terugkeren naar de ruststand na een commando afkomstig van de hendel (hendel omhoog naar onstabiele stand) of wanneer een snelheid van 5 km/h wordt overschreden.

#### Ruitenwisserbladen/bladen achterruitwisser vervangen

Ga als volgt te werk:

 hef de wisserarm op, druk op het lipje fig. 177 van de springveer en verwijder het wisserblad van de arm;



ABC



177

09046V0002EM

- monteer het nieuwe wisserblad door het lipje in de speciale zitting op de wisserarm te blokkeren;
- laat de wisserarm voorzichtig op de ruit zakken.

**BELANGRIJK** Schakel de ruitenswissers niet met van de ruit opgeheven wisserbladen in.

### Ruitensproeier/achterruitsproeier

De stralen van de ruitensproeier bevinden zich op de ruitenswisserarmen, die van de achterruitsproeier op de achterste spoiler. Als de ruitensproeiers niet werken, controleer dan eerst of er ruitensproeievloeistof in het reservoir zit (zie paragraaf "Motorruimte" in dit hoofdstuk).

Controleer vervolgens of de sproeigaatjes niet verstopt zijn. Gebruik zo nodig een naald om ze te ontstoppen.



### BELANGRIJK

**177)** Het luchtinlaatsysteem (luchtfilter, rubber slangen, enz.) kan als bescherming fungeren in geval van terugslag van de motor. **VERWIJDER** dit systeem **NIET**, tenzij u reparatie- of onderhoudswerkzaamheden moet uitvoeren. Controleer, alvorens de motor te starten, dat het systeem niet verwijderd is: het niet in acht nemen van deze voorzorgsmaatregel kan leiden tot ernstig letsel.

**178)** Uitlaatgassen zijn uiterst gevaarlijk, en kunnen dodelijk zijn. Ze bevatten koolmonoxide, een kleurloos en reukloos gas dat bij inademing bewustzijnsverlies en vergiftiging kan veroorzaken.

**179)** Het uitlaatsysteem kan zeer hoge temperaturen bereiken en kan leiden tot brand als het voertuig geparkeerd wordt op ontvlambaar materiaal. Droog gras of bladeren kunnen ook vlam vatten als ze in contact komen met het uitlaatsysteem. Parkeer of gebruik het voertuig niet op een plaats waar het uitlaatsysteem in contact kan komen met ontvlambaar materiaal.



### BELANGRIJK

**68)** Onjuist onderhoud van het voertuig of het niet uitvoeren van reparatiewerkzaamheden (indien nodig) kan leiden tot duurdere reparaties, schade aan andere onderdelen of een negatieve inwerking op de prestaties van het voertuig. Laat elke storing onmiddellijk controleren bij een werkplaats van het Alfa Romeo Servicenetwerk.

**69)** Het voertuig is uitgerust met vloeistoffen die geoptimaliseerd zijn of die de prestaties en levensduur beschermen en de onderhoudsintervallen groter maken. Gebruik geen chemische middelen voor het wassen van deze onderdelen omdat deze de motor, de versnellingsbak of de klimaatregeling kunnen beschadigen. Deze schade wordt niet gedekt door de garantie van het voertuig. Als er een onderdeel gewassen moet worden omdat het niet goed werkt, gebruik dan uitsluitend speciale vloeistof om dat te doen.

**70)** Een overtollige of onvoldoende hoeveelheid olie in het motorblok leidt tot ernstige beschadiging van de motor. Zorg ervoor dat de olie altijd op een geschikt niveau staat.

**71)** Voertuigen uitgerust met katalysator mogen uitsluitend getakt worden met loodvrije benzine. Loodhoudende benzine kan de katalysator permanent beschadigen en de werking om vervuilende emissies te beperken teniet doen, waardoor de prestaties van de motor in gevaar komen, die hierdoor onherstelbaar beschadigd kan raken. Als de motor niet goed werkt, in het bijzonder bij moeizaam starten of bij prestatieverlies, ga dan onmiddellijk naar een werkplaats van het Alfa Romeo Servicenetwerk. Langdurige en onjuiste werking van de motor kan leiden tot oververhitting van de katalysator en, als gevolg, mogelijke schade aan de katalysator en het voertuig.

**72)** Het gebruik van een versnellingsbakvloeistof anders dan de goedgekeurde kan de kwaliteit van het schakelen in gevaar brengen en/of leiden tot trilling van de versnellingsbak zelf.

**73)** Het wordt geadviseerd het voertuig te laten onderhouden bij een werkplaats van het Alfa Romeo Servicenetwerk. Bij het persoonlijk uitvoeren van normale periodieke werkzaamheden en onderhoudshandelingen wordt geadviseerd gebruik te maken van geschikte gereedschappen, originele vervangingsonderdelen en de noodzakelijke vloeistoffen. Voer geen enkele ingreep uit als u niet over de noodzakelijke ervaring beschikt.

**74)** Vraag altijd om het gebruik van uitsluitend goedgekeurde koel- en smeermiddelen voor de compressor die geschikt zijn voor het specifieke klimaatregelsysteem dat op het voertuig gemonteerd is. Sommige niet goedgekeurde koelmiddelen zijn brandbaar en kunnen exploderen, met risico op verwondingen. Het gebruik van niet-goedgekeurde koelmiddelen of smeermiddelen kan de werking van het systeem negatief beïnvloeden, wat tot dure reparaties leidt.

**75)** Het airconditioningssysteem bevat koelmiddel onder hoge druk: om letsel aan mensen of schade aan het systeem te voorkomen moet bijvullen van koelmiddel of reparatie waarbij de kabels losgekoppeld moeten worden, uitgevoerd worden bij een werkplaats van het Alfa Romeo Servicenetwerk.

## HET VOERTUIG OPKRIKKEN

Als het voertuig opgeheven moet worden, ga dan naar een Alfa Romeo-dealer die is uitgerust met een garagekrik of een hefbrug.

De hefpunten van het voertuig zijn gemarkeerd op de zijskirts met de symbolen ▽ (zie afbeelding in fig. 178).

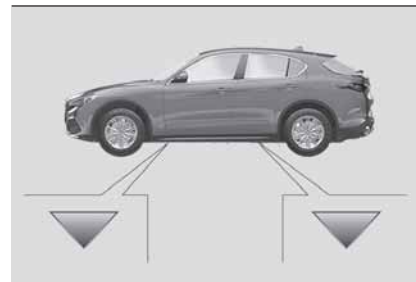

178

09056V0001EM



ABC

## WIELEN EN BANDEN



**180) 181) 182)**

Controleer voor een lange reis en elke twee weken de bandenspanning. Controleer de bandenspanning wanneer de banden koud zijn.

### SNEEUWKETTINGEN



**76)**

#### Versies met achterwielaandrijving en vierwielaandrijving

Het is mogelijk om kettingen van 13 mm te monteren op alle banden met uitzondering van de R20.

#### Waarschuwingen

Het gebruik van sneeuwkettingen moet aan de plaatselijke voorschriften in elk land voldoen. In bepaalde landen worden banden gemarkeerd met de M+S (Mud and Snow) beschouwd als winteruitrusting; het gebruik hiervan is gelijkwaardig aan dat van de sneeuwkettingen.

**BELANGRIJK** De sneeuwkettingen mogen alleen op de achterwielen gemonteerd worden. De installatie op de voorwielen zou schade kunnen toebrengen aan de wielophangingen en de transmissie.

Controleer de spanning van de sneeuwkettingen na enkele tientallen meters rijden.

**BELANGRIJK** Het gebruik van sneeuwkettingen met banden met niet-originele afmetingen kunnen het voertuig beschadigen.

**BELANGRIJK** Het gebruik van verschillende maten of typen (M+S, winter-, enz.) banden op de voor- en achterassen kan de bestuurbaarheid van de auto benadelen, met het risico van controleverlies over het voertuig en bijgevolg ongevallen.

### TIPS VOOR HET OMWISSELEN VAN DE BANDEN

De voor- en achterbanden zijn onderhevig aan verschillende belastingen en spanningen die te wijten zijn aan stuurbewegingen, manoeuvres en remmen. Daarom kunnen ze ongelijkmatig verslijten.

Om dit probleem op te lossen, moeten de banden op het juiste moment worden verwisseld (10000/15000 km). De banden omwisselen betekent ze naar verschillende posities verplaatsen aan dezelfde kant van de auto (voor naar achter en omgekeerd).

**BELANGRIJK** De banden kruisen is niet raadzaam, dus een band op een

verschillende as aan de andere zijde van de auto plaatsen is onmogelijk. Het omwisselen van banden draagt bij tot het handhaven van de grip en tractieprestaties op natte, modderige of besneeuwde wegen, waarbij optimale bestuurbaarheid van het voertuig wordt gegarandeerd.

In geval van onregelmatige slijtage van de banden de oorzaak hiervan opsporen en het probleem zo snel mogelijk verhelpen, door contact op te nemen met het Alfa Romeo Servicenetwerk.



### BELANGRIJK

**180)** De wegligging van de auto is in grote mate afhankelijk van een juiste bandenspanning.

**181)** Als de bandenspanning te laag is, kan de band oververhit raken en als gevolg daarvan ernstig beschadigd raken.

**182)** Voer bij lichtmetalen velgen nooit spuitwerkzaamheden uit die een temperatuur vereisen boven 150°C. Dit kan de mechanische eigenschappen van de wielen in gevaar brengen.



## BELANGRIJK

**76)** *Beperk uw snelheid wanneer er sneeuwkettingen gemonteerd zijn; overschrijd de 50 km/h (of het equivalent in mijlen) niet. Vermijd putdeksels, rijd niet over treden of trottoirs en rijd geen lange afstanden over wegen zonder sneeuw, om beschadigingen aan zowel het voertuig als het wegoppervlak te voorkomen.*

## CARROSSERIE



### TIPS VOOR HET BEHOUD VAN DE CARROSSERIE

#### Lak



77)  7)

Werk beschadigingen van de laklaag, zoals krassen en schuurplekken, onmiddellijk bij om roestvorming te voorkomen.

Sommige delen van het voertuig kunnen zijn voorzien zijn van een matte lak die, om intact te blijven, speciale zorg vereist: zie de aanwijzingen in de waarschuwing aan het eind van deze paragraaf.



78)

Volg onderstaande aanwijzingen om het voertuig correct te wassen:

als voor het wassen van het voertuig hogedrukreinigers worden gebruikt, houd dan een afstand van minimaal 40 cm t.o.v. de carrosserie aan om beschadiging of aantasting te voorkomen. Stagnerend water kan op lange termijn leiden tot schade aan het voertuig;

om het gemakkelijker te maken elke afzetting van vuil te verwijderen in de zone waar de bladen normaal geplaatst zijn, wordt aanbevolen de ruitenwissers verticaal te plaatsen (Service Position), voor meer informatie raadpleeg de

"Onderhoudsprocedures" paragraaf in dit hoofdstuk.

Als u het voertuig wilt wassen bij een wasstraat waarbij deze tijdens de werkzaamheden bewogen wordt, moet bij voertuigen met automatische versnelling als volgt te werk worden gegaan:

- controleren of de auto op een horizontaal vlak staat en of de automatische inschakeling van de parkeerrem is uitgeschakeld bij het stilzetten van de motor (voor de uitschakeling raadpleeg de paragraaf "elektrische parkeerrem" in het hoofdstuk "Starten en rijden");
- bij stilstaande auto, de versnelling in N (vrijstand) en rempedaal omhoog: druk op de startknop. De auto blijft 1,5 minuten in N (Vrijstand), waarna P (Parkeerstand) wordt ingeschakeld.



## BELANGRIJK

**77)** *Om de esthetische eigenschappen van de lak te behouden, mogen er geen schuur- en/of polijstmiddelen voor het reinigen van het voertuig worden gebruikt.*



ABC

**78)** Niet wassen met rollen en/of borstels in autowasstraten. Gebruik voor het wassen van de auto, uitsluitend met de hand, pH-neutrale reinigingsmiddelen; droog af met een vochtige zeem. Schuur- en/of polijstmiddelen mogen niet gebruikt worden om het voertuig schoon te maken. Vogelpoep moet zo snel en zo goed mogelijk verwijderd worden, omdat hierin bijzonder agressieve zuren aanwezig zijn. Vermijd (indien mogelijk) om het voertuig onder bomen te parkeren; verwijder plantaardige harsen onmiddellijk omdat deze, als ze drogen, alleen verwijderd kunnen worden met schuur- en/of polijstmiddelen die ten zeerste afgeraden worden omdat ze de karakteristieke matheid van de lak kunnen aantasten. Gebruik geen onverdunde ruitensproeiervloeistof om de voorruit en achterraut te reinigen; verdun dit met minstens 50% water. Gebruik alleen onverdunde ruitensproeiervloeistof wanneer de buitentemperaturen dit vereisen.



### BELANGRIJK

**7)** Schoonmaakmiddelen verontreinigen het milieu. Was het voertuig daarom op een plaats waar het afvalwater direct wordt opgevangen en gezuiverd.



## TECHNISCHE GEGEVENS

IDENTIFICATIEGEGEVENS . . . . .	206
MOTOR . . . . .	207
VELGEN EN BANDEN . . . . .	209
AFMETINGEN . . . . .	213
GEWICHTEN . . . . .	214
VULTABELLEN . . . . .	216
VLOEISTOFFEN EN SMEERMIDDELEN . . . . .	219
PRESTATIES . . . . .	222
BRANDSTOFVERBRUIK EN CO2-EMISSIE . . . . .	223
RICHTLIJNEN VOOR DE BEHANDELING VAN HET VOERTUIG AAN HET EINDE VAN DE LEVENSDUUR . . . . .	224

Alles dat u nuttig kunt vinden om te begrijpen hoe uw voertuig is gemaakt en hoe het werkt is in dit hoofdstuk vermeld en wordt toegelicht met gegevens, tabellen en grafieken. Voor de liefhebbers en de monteurs, maar ook gewoon voor degenen die elk detail van hun voertuig willen kennen.

**IDENTIFICATIEGEGEVENS****CHASSISNUMMER**

Het chassisnummer (VIN) is gestanst op een plaatje in de hoek linksvoor op de bekleding van het dashboard fig. 179, zichtbaar vanaf de buitenkant van het voertuig door de voorruit.



179

10016V0001EM

Dit nummer is ook geprint op het chassis ter hoogte van de bevestiging van de schokdemper rechtsvoor en is te zien bij het openen van de motorkap fig. 180.



180

10016V0002EM

**PLAATJE SAMENVATTING IDENTIFICATIEGEGEVENS**

Dit plaatje bevinden zich op de stijl van het bestuurdersportier fig. 181 en bevat de volgende gegevens:

- 1: correcte waarde van de absorptiecoëfficiënt van de rookgassen (voor dieselmotoren);
- 2: naam van de fabrikant, typegoedkeuringsnummer, voertuigidentificatienummer, max. toegestane gewichten;
- 3: motor-identificatiecode, Type-Variant-Uitvoering, onderdeelnummer, kleurcode, extra informatie.

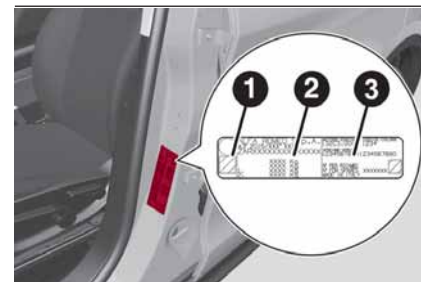

181

10016V0003EM



## MOTOR

2.0 T4 MAir	200 pk	280 pk
Cyclus	Otto	Otto
Aantal en opstelling cilinders	4 in lijn	4 in lijn
Boring en slag zuigers (mm)	84/90	84/90
Cilinderinhoud (cm <sup>3</sup> )	1995	1995
Compressieverhouding	10 ± 0,35	10 ± 0,35
Maximum vermogen (ECE) (kW)	148	206
Maximum vermogen (ECE) (pk)	200	280
Overeenkomstig motortoerental (tpm)	4500	5250
Maximum koppel (ECE) (Nm)	330	400
Maximum koppel (ECE) (kgm)	33,6	40,8
Overeenkomstig motortoerental (tpm)	1750	2250
Bougies	NGK ILZKR7G	
Brandstof	Loodvrije benzine met octaangetal van ten minste 91 R.O.N. (EN 228-specificaties)	



ABC

2.2 JTD	150 pk(*)	160 pk	180 pk(*)	190 pk	210 pk
Cyclus	Diesel	Diesel	Diesel	Diesel	Diesel
Aantal en opstelling cilinders	4 in lijn	4 in lijn	4 in lijn	4 in lijn	4 in lijn
Boring en slag zuigers (mm)	83/99	83/99	83/99	83/99	83/99
Cilinderinhoud (cm <sup>3</sup> )	2143	2143	2143	2143	2143
Compressieverhouding	15,5±0,4	15,5±0,4	15,5±0,4	15,5±0,4	15,5±0,4
Maximum vermogen (ECE) (kW)	110	118	132	140	154
Maximum vermogen (ECE) (pk)	150	160	180	190	210
Overeenkomstig motortoerental (tpm)	4000	3750	3750	3500	3500
Maximum koppel (ECE) (Nm)	450	450	450	450	470
Maximum koppel (ECE) (kgm)	45,9	45,9	45,9	45,9	47,9
Overeenkomstig motortoerental (tpm)	1750	1750	1750	1750	1750
Brandstof	Diesel voor motorvoertuigen (specificatie EN590 en EN16734)				

(\*) Voor bepaalde versies/markten

## VELGEN EN BANDEN



Lichtmetalen velgen. Tubeless radiaalbanden.

Alle typegoedgekeurde banden zijn op het kentekenbewijs vermeld.

**BELANGRIJK** Als de gegevens in het instructieboek afwijken van die van het kentekenbewijs, dient men zich altijd aan de gegevens van het kentekenbewijs te houden. Voor de rijveiligheid moeten alle wielen zijn voorzien van banden van hetzelfde merk en type.

**BELANGRIJK** Monteer geen binnenbanden in tubeless-banden.

**BELANGRIJK** Het gebruik van banden voor en achter met verschillende bandenmaat, van een ander soort of merk of met een ander ontwerp kan de bestuurbaarheid van het voertuig nadelig beïnvloeden. Men adviseert om door de fabrikant goedgekeurde banden te gebruiken. De fabrikant kan niet vaststellen of niet-goedgekeurde banden voor het gebruik geschikt zijn. Daarom kan onder dergelijke omstandigheden de veiligheid van het voertuig niet worden gewaarborgd.



ABC

**BIJGELEVERDE VELGEN EN BANDEN**

183)

Versie	Velgen	Banden
<b>2.0 T4 MAir</b> <b>2.2 JTD</b>	17 x 7.5J	225/65 R17 102V
	17 x 8J	235/65 R17 104V
	18 x 8J	235/60 R18 103W
	19 x 8J	235/55 R19 101Y
	20 x 8.5J	255/45 R20 105V
Noodreservewiel (indien aanwezig)		195/75 18 106P

OPMERKING In samenwerking met Pirelli heeft Alfa Romeo specifiek voor Alfa Romeo Stelvio een assortiment winterbanden ontwikkeld, voorzien van de markering "AR". De banden "AR" waarborgen de beste prestaties en veiligheid van het voertuig. Alfa Romeo kan de geschiktheid niet waarborgen van banden die niet goedgekeurd zijn. Bij gebruik van dergelijke banden kan het voertuig storingen vertonen.

*Motoren 2.0 T4 MAir en 2.2 JTD:* de winterbanden zijn beschikbaar in de maten 235/65R17 108H, 235/60R18 103V, 235/55R19 101V en 255/45 R20 101W.

Controleer altijd op het kentekenbewijs welke banden geïnstalleerd kunnen worden (maat, belastingsindex, snelheidssymbool).

## BANDENSPIEGING IN KOUDE TOESTAND

Bij warme banden moet de bandenspanning 0,3 bar hoger zijn dan de aanbevolen waarde. De correcte waarde moet in ieder geval nogmaals gecontroleerd worden wanneer de banden koud zijn. Als het voertuig opgekrakt moet worden, raadpleeg dan de paragraaf "Opkrakken van het voertuig" in het hoofdstuk "Noodgevallen".

De onderstaande waarden voor bandenspanning zijn geldig voor alle soorten banden: zomerbanden, winterbanden en "All Season" (indien voorzien).

### Motoren 2.0 T4 MAir en 2.2 JTD

Banden	Onbelast/gemiddelde belasting [bar]		Bij vollast [bar]	
	Voor	Achter	Voor	Achter
225/65 R17	2,1 (*)	2,3 (*)	2,4	2,6
	2,2 (**)	2,4 (**)		
235/65 R17	2,2	2,4	2,3	2,6
235/60 R18	2,1	2,3	2,3	2,6
235/55 R19	2,1	2,3	2,3	2,6
255/45 R20	2,3	2,5	2,4	2,7
195/75 18 (Noodreservewiel)	3,0			

Voor de band 225/65 R17 en bij ritten met gemiddelde belasting zijn twee spanningsconfiguraties mogelijk op basis van de gewenste functie: comfort (\*) en ECO (\*\*). Herstel naar gelang de noodzaak de bandenspanningen. Bij de bandenspanningen in de comfort-configuratie is het ECO-verbruik niet gegarandeerd.

Wanneer winterbanden worden gemonteerd, is het raadzaam dezelfde bandenspanningen te gebruiken als bij de eerste montage (bovenstaande tabel). Voor de band 225/65 R17 gelden bij ritten met gemiddelde belasting de comfort-bandenspanningen.



ABC

**SNEEUWKETTINGEN**

79)

**Versies met achterwielaandrijving en vierwielaandrijving**

Het is mogelijk om kettingen van 13 mm te monteren op alle banden met uitzondering van de R20.

**Waarschuwingen**

Het gebruik van sneeuwkettingen moet aan de plaatselijke voorschriften in elk land voldoen. In bepaalde landen worden banden gemarkeerd met de M+S (Mud and Snow) beschouwd als winteruitrusting; het gebruik hiervan is gelijkwaardig aan dat van de sneeuwkettingen.

**BELANGRIJK** De sneeuwkettingen mogen alleen op de achterwielen gemonteerd worden. De installatie op de voorwielen zou schade kunnen toebrengen aan de wielophangingen en de transmissie.

Controleer de spanning van de sneeuwkettingen na enkele tientallen meters rijden.

**BELANGRIJK** Het gebruik van sneeuwkettingen met banden met niet-originele afmetingen kunnen het voertuig beschadigen.

**BELANGRIJK** Het gebruik van verschillende maten of typen (M+S, winter-, enz.) banden op de voor- en achterassen kan de bestuurbaarheid van de auto benadelen, met het risico van controleverlies over het voertuig en bijgevolg ongevallen.

**BELANGRIJK**

**183)** Als winterbanden met een lagere snelheids categorie dan die op het kentekenbewijs is aangegeven worden gebruikt, overschrijd dan niet de maximumsnelheid die overeenkomt met de snelheids categorie van de gebruikte banden.

**BELANGRIJK**

**79)** Beperk uw snelheid wanneer er sneeuwkettingen gemonteerd zijn; overschrijd de 50 km/h niet. Vermijd putdeksels, rijd niet over treden of trottoirs en rijd geen lange afstanden over wegen zonder sneeuw, om beschadigingen aan zowel het voertuig als het wegoppervlak te voorkomen.

## AFMETINGEN

De afmetingen zijn uitgedrukt in mm en hebben betrekking op de auto uitgerust met de bijgeleverde banden. De hoogte heeft betrekking op een onbeladen voertuig, met bestuurder.

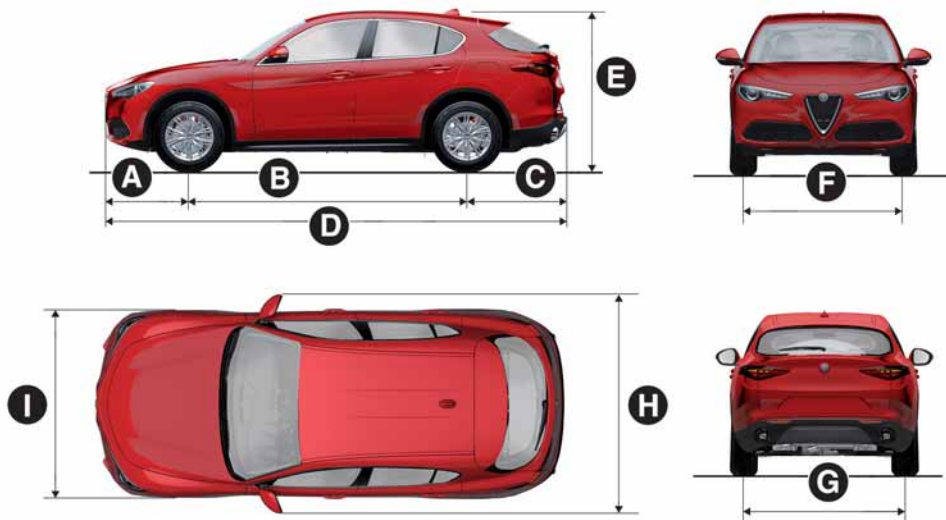

182

10106V0001EM

A	B	C	D	E	F	G	H	I
861	2818	1008	4687	1671 <sup>(*)</sup> 1666 <sup>(**)</sup>	1613	1653	2163	1903

(\*) AWD-versies

(\*\*) RWD-versies

Afhankelijk van de velgmaat kunnen de gegeven waarden licht afwijken.



ABC

## GEWICHTEN

Gewichten (kg)	2.0 T4 MAir	
	200 pk	280 pk
Leeggewicht (met alle vloeistoffen, brandstoftank 90% gevuld en zonder opties)	1660	1660
Nuttig laadvermogen inclusief de bestuurder <sup>(*)</sup>	640	640
Maximum toelaatbare belastingen <sup>(**)</sup>		
- vooras	1070	1070
- achteras	1320	1320
- totaal	2300	2300
Maximale gecombineerde belasting (toelaatbare maximale belasting + geremde aanhangerbelasting) <sup>(***)</sup>	3900	4600
Trekgewichten		
- geremde aanhanger	1600	2300
- ongeremde aanhanger	750	750
Maximale dakbelasting	75	75
Max. toelaatbare kogeldruk (geremde aanhanger)	64	95

<sup>(\*)</sup> Indien speciale uitrusting is gemonteerd (trekhaak, enz.) neemt het leeggewicht toe, waardoor het laadvermogen afneemt in verhouding tot de maximaal toegestane belastingen.

<sup>(\*\*)</sup> Belastingen die niet overschreden mogen worden. Het is de verantwoordelijkheid van de gebruiker de goederen zodanig in de bagageruimte en/of op het laadplatform te verdelen, dat de maximum toelaatbare belastingen niet worden overschreden.

<sup>(\*\*\*)</sup> Overschrijdt nooit de maximale gecombineerde belasting van het voertuig; de maximale aanhangerbelasting is alleen toegestaan wanneer de maximale gecombineerde belasting van het voertuig niet wordt overschreden.



Gewichten (kg)	2.2 JTD	
	160 pk / 190 pk RWD	190 pk / 210 pk AWD
Leeggewicht (met alle vloeistoffen, brandstoftank 90% gevuld en zonder opties)	1660	1745
Nuttig laadvermogen inclusief de bestuurder <sup>(*)</sup>	670	665
Maximum toelaatbare belastingen <sup>(**)</sup>		
– vooras	1040	1090
– achteras	1310	1340
– totaal	2330	2410
Maximale gecombineerde belasting (toelaatbare maximale belasting + geremde aanhangerbelasting) <sup>(***)</sup>	3930	4710
Trekgewichten		
– geremde aanhanger	1600	2300
– ongeremde aanhanger	750	750
Maximale dakbelasting	75	75
Max. toelaatbare kogeldruk (geremde aanhanger)	64	95

<sup>(\*)</sup> Indien speciale uitrusting is gemonteerd (trekhaak, enz.) neemt het leeggewicht toe, waardoor het laadvermogen afneemt in verhouding tot de maximaal toegestane belastingen.

<sup>(\*\*)</sup> Belastingen die niet overschreden mogen worden. Het is de verantwoordelijkheid van de gebruiker de goederen zodanig in de bagageruimte en/of op het laadplatform te verdelen, dat de maximum toelaatbare belastingen niet worden overschreden.

<sup>(\*\*\*)</sup> Overschrijdt nooit de maximale gecombineerde belasting van het voertuig; de maximale aanhangerbelasting is alleen toegestaan wanneer de maximale gecombineerde belasting van het voertuig niet wordt overschreden.



ABC

## VULTABELLEN

 80) 81)

	2.0 T4 MAir	2.2 JTD	Voorgeschreven brandstof en originele smeermiddelen
Tankinhoud (liter)	64	58/64 <sup>(*)</sup>	
inclusief een reserve van (liter) (motor 2.0 T4 MAir)	9,6	-	Groene benzine zonder lood (EN228) (2.0 T4 MAir motor) / Diesel voor motorvoertuigen (EN590 en EN16734) (2.2 JTD motor)
inclusief een reserve van (liter) (motor 2.2 JTD met brandstoftank van 58 litri)	-	9,0	
inclusief een reserve van (liter) (motor 2.2 JTD met brandstoftank van 64 litri)	-	10	
AdBlue®-tank (indien aanwezig) capaciteit van ongeveer (liter)	-	16,1	AdBlue® (Specificatie DIN 70 070 en ISO 22241-1) (motor 2.2 JTD)
Primair reservoir motorkoelsysteem (liter)	8,8/9,25 <sup>(**)</sup>	7,8/8,0 <sup>(***)</sup>	Mengsel van 50% gedestilleerd water en 50% PARAFU UP <sup>(****)</sup>
Secundair reservoir motorkoelsysteem (liter)	4,3/5,25 <sup>(**)</sup>	4,7 <sup>(***)</sup>	

<sup>(\*)</sup> Voor bepaalde markten

<sup>(\*\*)</sup> 280 pk versies

<sup>(\*\*\*)</sup> 190 pk/210 pk AWD versies

<sup>(\*\*\*\*)</sup> Wanneer het voertuig onder bijzonder extreme klimaatomstandigheden wordt gebruikt, adviseren wij een mengsel van 60% PARAFU UP en 40% gedemineraliseerd water.

	2.0 T4 MAir	2.2 JTD	Voorgeschreven brandstof en originele smeermiddelen
Motoroliefilter (liter)	0,6	0,5	SELENIA DIGITEK PE. (2.0 T4 MAir motor) / SELENIA W.R. FORWARD 0W-20 (motor 2.2 JTD) (uitvoeringen met AdBlue®) / SELENIA W.R. FORWARD 0W-20 (motoren 2.2 JTD 150 pk/180 pk) (uitvoeringen zonder AdBlue®) / SELENIA W.R. FORWARD 0W-30 (motoren 2.2 JTD 210 pk) (uitvoeringen zonder AdBlue®)
Oliepan cilinderblok (liter)	4,6	3,9	
Hydraulisch remsysteem (liter)	0,9	0,9	TUTELA BRAKE FLUID EXTREME HT
Ruitensproeiervloeistofreservoir (liter)	4,1	4,2	PETRONAS DURANCE SC 35
Automatische versnellingsbak (liter)	-	9,1	
Automatische versnellingsbak AWD (liter)	9,3	-	TUTELA TRANSMISSION AS8
Automatische versnellingsbak RWD (liter)	9,4	-	
RDU 230-LSD differentieel (liter)	0,9	0,9	TUTELA TRANSMISSION LS AXLE FLUID
RDU 210/215-LSD differentieel (liter)	1,1	1,1	



ABC

	2.0 T4 MAir	2.2 JTD	Voorgeschreven brandstof en originele smeermiddelen
AWD Systeem FAD tussenbak (liter)	0,5	0,5	TUTELA TRANSMISSION HYPOIDE GEAR OIL
AWD Systeem TUSSENBAK	0,7	0,7	TUTELA TRANSMISSION TRANSFER CASE

**BELANGRIJK**

**80)** Gebruik alleen AdBlue® (UREUM) overeenkomstig de normen DIN 70 070 en ISO 22241-1. Andere vloeistoffen kunnen schade aan het systeem veroorzaken: bovendien zou de uitlaatgasemissie dan niet meer voldoen aan de wettelijke voorschriften.

**81)** De distributiebedrijven zijn verantwoordelijk voor de conformiteit van hun product. Neem de voorzorgsmaatregelen voor opslag en onderhoud in acht om de oorspronkelijke eigenschappen te handhaven. De fabrikant van het voertuig verleent geen garantie in geval van gebreken van de werking of beschadiging van het voertuig veroorzaakt door het gebruik van niet met de normen overeenkomende AdBlue®.

## VLOEISTOFFEN EN SMEERMIDDELEN

Het voertuig is voorzien van een motorolie die grondig ontwikkeld en getest is om aan de vereisten van het Geprogrammeerd Onderhoudsschema te kunnen voldoen. Constant gebruik van de voorgeschreven smeermiddelen garandeert de specificaties van brandstofverbruik en emissies. De kwaliteit van het smeermiddel is cruciaal voor de werking en de levensduur van de motor.



82)

### KENMERKEN VAN DE PRODUCTEN

#### SMERING MOTOR

Gebruik	Kenmerken	Specificatie	Originale vloeistoffen en smeermiddelen	Verversingsinterval
2.0 T4 MAir	<b>SAE 0W-30</b> ACEA C2	9.55535-GS1	SELENIA DIGITEK P.E. Contractual Technical Reference N°F020.B12	Tweede geprogrammeerde onderhoudsschema
2.2 JTD	<b>SAE 0W-20</b> ACEA C2	9.55535-DSX	SELENIA W.R. FORWARD 0W-20 Contractual Technical Reference N°F013.K15	Tweede geprogrammeerde onderhoudsschema
2.2 JTD 210 PK(*)	<b>SAE 0W-30</b> ACEA C2	9.55535-DS1	SELENIA W.R. FORWARD 0W-30 Contractual Technical Reference N°842.F13	Tweede geprogrammeerde onderhoudsschema

(\*) Versies zonder AdBlue - UREUM.

Als er geen smeermiddelen beschikbaar zijn die voldoen aan het specifieke verzoek, kunnen voor het bijvullen producten gebruikt worden die voldoen aan de aangegeven specificaties; in dat geval wordt de optimale prestatie van de motor niet gegarandeerd.



ABC

Gebruik	Kenmerken	Specificatie	Originele vloeistoffen en smeermiddelen	Toepassingen
Smeermiddelen en vetten voor de bewegingsoverbrenging	Synthetisch smeermiddel ATF	9.55550-AV5	TUTELA TRANSMISSION AS 8 Contractual Technical Reference NrF139.I11	Automatische versnellingsbak
	SAE 75W-85 synthetisch smeermiddel	9.55550-DA9	TUTELA TRANSMISSION LS AXLE FLUID Contractual Technical Reference NrF059.N15	RDU 230-LSD en RDU 210/215 -LSD differentieel
	SAE 75W-85 API GL-5 synthetisch smeermiddel	9.55550-DA8	TUTELA TRANSMISSION AXLE-DRIVE Contractual Technical Reference N°F058.N15	Differentieel en reductoren RDU 230-TV (2.9 V6 motor)
	SAE 75W-80 API GL-5 synthetisch smeermiddel	9.55550-DA10	TUTELA TRANSMISSION HYPOIDE GEAR OIL Contractual Technical Reference Nr F060.N15	AWD Systeem FAD tussenbak
	SAE 75W synthetisch smeermiddel	9.55550-DA11	TUTELA TRANSMISSION TRANSFER CASE Contractual Technical Reference NrF061.N15	AWD Systeem TUSSENBAK
Smeermiddelen en vetten voor de bewegingsoverbrenging	Specifiek vet met een lage wrijvingscoëfficiënt NLGI 0-1 voor homokinetische koppelingen	9.55580-GRAS II	TUTELA STAR 700 Contractual Technical Reference Nr F701.C07	Homokinetische koppelingen aan differentieelzijde
	NLGI 1-2 molybdeen-disulfide vet voor hoge temperaturen	9.55580-GRAS II	TUTELA ALL STAR Contractual Technical Reference Nr F702.G07	Homokinetische koppelingen aan wielzijde
Remvloeistof	DOT 4	9.55597	TUTELA BRAKE FLUID EXTREME HT Contractual Technical Reference Nr F001.N15	Hydraulisch remsysteem en koppelingsbediening

Gebruik	Kenmerken	Specificatie	Originele vloeistoffen en smeermiddelen	Toepassingen
Bescherming voor radiatoren	Bescherming met antivries met organische formules op basis van ethyleenglycol vrij van aminen en 2-EH (2-ethylhexaanzuur), met corrosieremmers en antischuimmiddelen. CUNA NC 956-16, ASTM D 3306	9.55523 of MS.90032	PARAFLU UP Contractual Technical Reference N°F101.M01	Gebruik ratio 50% Niet mengbaar met producten met een andere formule(*)
Vloeistof voor ruitensproeiers	CUNA NC 956-11	9.55522	PETRONAS DURANCE SC 35 Contractual Technical Reference N° F001.D16	Verdund of onverdund gebruiken voor ruitenwissers/ ruitensproeiers
Additief voor diesel-uitstoot AdBlue*	Oplossing water-AdBlue*	DIN 70 070 en ISO 22241-1	AdBlue*	Te gebruiken voor het vullen van de AdBlue*-tank op voertuigen uitgerust met het systeem voor selectieve katalytische reductie (SCR) (motor 2.2 JTD)
Additief voor dieselolie	Additief voor dieselolie met antivries en beschermende werking voor dieselmotoren		PETRONAS DURANCE DIESEL ART Contractual Technical Reference Nr. F601.C06	Te mengen met dieselbrandstof (25 cc per 10 liter)
Automatische klimaatregeling (HVAC)	R1234yf of R134a (afhankelijk van de markt)			

(\*) Wanneer het voertuig onder bijzonder extreme klimaatomstandigheden wordt gebruikt, adviseren wij een mengsel van 60% PARAFLU UP en 40% gedemineraliseerd water.



### BELANGRIJK

**82)** Het gebruik van producten met andere dan de hierboven aangegeven specificaties kan leiden tot beschadigingen van de motor die niet door de garantie worden gedekt.



ABC

**PRESTATIES**

Topprestaties na de eerste gebruiksperiode van het voertuig.

Uitvoeringen	Topsnelheid (km/h)	Acceleratie 0-100 km/h (sec.)
<b>2.0 T4 MAir 200 pk AWD</b>	215	7,2
<b>2.0 T4 MAir 280 pk AWD</b>	230	5,7
<b>2.2 JTD 150 pk RWD (*)</b>	198	8,8
<b>2.2 JTD 160 pk RWD</b>	198	8,8
<b>2.2 JTD 180 pk RWD (*)</b>	210	7,6
<b>2.2 JTD 190 pk RWD</b>	210	7,6
<b>2.2 JTD 180 pk AWD (*)</b>	210	7,6
<b>2.2 JTD 190 pk AWD</b>	210	7,6
<b>2.2 JTD 210 pk AWD</b>	215	6,6

(\*) Voor bepaalde versies/markten waar voorzien



## BRANDSTOFVERBRUIK EN CO<sub>2</sub>-EMISSIE

---

De verbruiks- en CO<sub>2</sub>-waarden die opgegeven worden door de constructeur worden bepaald op basis van typegoedkeuringstesten die voorgeschreven worden door de van toepassing zijnde regelgevingen van de Staat waarin het voertuig ingeschreven wordt.

Het type route, de verkeerssituatie, weersomstandigheden, rijstijl, algemene conditie van de auto, uitrustingsniveau/accessoires, gebruik van de klimaatregeling, lading van de auto, imperiaal op het dak en andere situaties die de aerodynamica kunnen beïnvloeden, leiden tot andere verbruikscijfers dan de hier vermelde cijfers. Pas na de eerste 3000 km kan een betere regelmatigheid van het brandstofverbruik worden vastgesteld.

Om het brandstofverbruik en de CO<sub>2</sub>-uitstoot van het huidige voertuig te weten, moeten het Conformiteitsattest en de documenten van het voertuig geraadpleegd worden.



ABC

## **RICHTLIJNEN VOOR DE BEHANDELING VAN HET VOERTUIG AAN HET EINDE VAN DE LEVENSDUUR**

---

(indien aanwezig)

Al jaren zet Alfa Romeo S.p.A. zich in voor de bescherming en het respect voor het milieu door voortdurend haar productieprocessen te verbeteren en producten te ontwikkelen die steeds milieuvriendelijker zijn. Om de klanten de best mogelijke service te garanderen in overeenstemming met de milieuwetgeving en conform de Europese richtlijn 2000/53/EG inzake de behandeling van voertuigen aan het einde van hun levensduur, biedt Alfa Romeo S.p.A. haar klanten de mogelijkheid hun auto aan het einde van zijn levensduur zonder extra kosten in te leveren. De Europese richtlijn bepaalt namelijk dat het voertuig kan worden ingeleverd zonder kosten voor de laatste houder of eigenaar als het voertuig geen of een negatieve marktwaarde heeft.

Voor de kosteloze inlevering van uw auto aan het einde van zijn levensduur kunt u als u een andere auto gaat aanschaffen, zich tot een van onze dealers of tot een door Alfa Romeo S.p.A. goedgekeurd inzamelings- en verwerkingsbedrijf wenden. Deze bedrijven zijn zorgvuldig geselecteerd en bieden kwaliteitsservice voor de inzameling, verwerking en recycling van afgedankte auto's met respect voor het milieu.

Voor meer informatie over deze inzamelings- en verwerkingsbedrijven kunt u zich wenden tot een Alfa Romeo S.p.A. Servicepunt, het telefoonnummer in het garantieboekje bellen of naar de alfa romeo S.p.A. websites gaan.



In dit hoofdstuk worden de hoofdfuncties beschreven van het Connect-systeem (6.5" en 8.8" display) waar het voertuig voorzien van kan zijn.

## MULTIMEDIA

VERKEERSVEILIGHEID . . . . .	226
ONTVANGSTOMSTANDIGHEDEN . . . . .	226
ZORG EN ONDERHOUD . . . . .	226
DIEFSTALBEVEILIGING . . . . .	227
WAARSCHUWINGEN . . . . .	227
BEDIENINGSELEMENTEN . . . . .	228
BEDIENINGSELEMENTEN OP HET STUURWIEL . . . . .	231
INLEIDING . . . . .	233
RADIOMODUS . . . . .	233
MEDIAMODUS . . . . .	234
Bluetooth®-BRON . . . . .	234
ONDERSTEUNING USB/iPod/AUX . . . . .	235
TELEFOONMODUS . . . . .	235
NAVIGATIEMODUS . . . . .	236
AUTO . . . . .	237
INSTELLINGEN . . . . .	239
SPRAAKBEDIENING . . . . .	242
OFFICIËLE TYPEGOEDKEURINGEN . . . . .	243
ALFA CONNECT . . . . .	244

## VERKEERSVEILIGHEID



184) 185)

Zorg ervoor dat u weet hoe de verschillende systeemfuncties gebruikt moeten worden voordat u gaat rijden.

Lees de gebruiksaanwijzingen van het systeem zorgvuldig door voordat u gaat rijden.

## ONTVANGSTOMSTANDIGHEDEN

(indien aanwezig)

Tijdens het rijden veranderen de ontvangstomstandigheden voortdurend. De ontvangst kan gestoord worden door de aanwezigheid van bergen, gebouwen of bruggen, vooral wanneer u ver verwijderd bent van de zender.

**BELANGRIJK** Het volume kan worden aangepast wanneer verkeersinformatie of nieuws wordt ontvangen.

## ZORG EN ONDERHOUD



83) 84)

Neem de volgende voorzorgsmaatregelen in acht zodat het systeem optimaal blijft werken:

- het display mag niet in contact komen met scherpe of harde voorwerpen die het oppervlak ervan kunnen beschadigen;
- schoonmaken met een vochtige doek (indien mogelijk van microvezel). Indien nodig kan een delicate oplossing worden gebruikt van water en neutrale zeep, hierna afdrogen met een zachte en droge doek. Oefen tijdens het reinigen geen druk uit op de lens van het display;
- gebruik nooit alcohol, benzine of producten op petroleumbasis, ammoniak, aceton, oplosmiddelen of andere tensioactieve reinigingsmiddelen om het scherm van het display te reinigen;
- voorkom dat vloeistoffen in het systeem komen: dit kan het systeem op onherstelbare wijze beschadigen.

## DIEFSTALBEVEILIGING

Het systeem is uitgerust met een diefstalbeveiliging die gebaseerd is op informatie-uitwisseling met de elektronische regeleenheid (Body Computer) in het voertuig.

Het garandeert een maximale veiligheid en vermijdt in geval van diefstal het gebruik van het systeem op andere voertuigen. Indien nodig neem contact op met het Alfa Romeo Servicenetwerk.

## WAARSCHUWINGEN

Kijk alleen naar het scherm wanneer dit nodig en veilig is. Als u langere tijd naar het scherm moet kijken, ga dan de weg af en parkeer op een veilige plek, zodat u niet tijdens het rijden wordt afgeleid.

Stop onmiddellijk met het gebruik van het systeem in geval van een storing. Anders kan het systeem beschadigd raken. Neem zo snel mogelijk contact op met het Alfa Romeo Servicenetwerk om het systeem te laten repareren.



### BELANGRIJK

**184)** *Volg onderstaande veiligheidsvoorschriften, want anders kunnen de inzittenden ernstig gewond raken of kan het systeem beschadigd raken.*  
**185)** *Als het volume te hoog staat, kan dat gevaarlijk zijn. Stel het volume zo af dat omgevingsgeluiden (bijv. claxons, ambulances, politievoertuigen enz.) nog hoorbaar zijn.*



### BELANGRIJK

**83)** *Maak het frontpaneel en het display alleen schoon met een zachte, schone, droge, anti-statische doek. Reinigings- en polijstmiddelen kunnen het oppervlak beschadigen. Gebruik geen alcohol of dergelijke producten om het paneel of het display schoon te maken.*  
**84)** *Gebruik het display niet als basis voor steunen met zuignappen of kleefmiddelen voor externe navigatiesystemen, smartphones of dergelijke apparaten.*



**BEDIENINGSELEMENTEN****BEDIENINGEN OP DE TUNNEL**

183

11036V0014EM

**Overzichtstabel bedieningselementen op tunnelconsole****ON/OFF-knop en Volume (1)**

Actie	Funcctie
LANGE DRUK	schakelt het Connect-systeem in of uit.
ROTATIE	rechtsom neemt het volume toe, linksom neemt het volume af.
KORTE DRUK	Als het systeem uit is, wordt deze ingeschakeld. In Radiomodus: activeert/deactiveert de Mute-functie. In Media-modus: activeert play/pauze.
VERPLAATSING OPZIJ	In Radiomodus: selecteer rechts het volgende radiostation, links het vorige radiostation. In Media-modus: selecteer rechts de volgende track, links de vorige track.

## Toets OPTION (2)

Door op de toets "Option" te drukken, terwijl in de modus ("RADIO", "MEDIA", "TELEFOON", "NAVIGATOR"), gaat u naar het scherm "Instellingen" van de modus zelf, door er opnieuw op te drukken komt u terug in de modus die u daarvoor geselecteerd had.

## Rotary Pad (3)





Actie	Functie
ROTATIE	In de menu's: schuif langs de menu-items. In Navigatie-modus (waar aanwezig): zoomfunctie in de kaarten.
DRUK	In de menu's: bevestig de selectie.
VERPLAATSEN NAAR RECHTS KORT	In de menu's: toegang tot het submenu van de geselecteerde functie. In Navigatie-modus (waar aanwezig), in de functie Kaart ontdekken: om zich op de kaart naar rechts te verplaatsen.
VERPLAATSEN NAAR LINKS KORT	In de menu's: terug naar het vorige menu, functie Esc. In Navigatiemodus (waar aanwezig), in de functie Kaart ontdekken: om zich op de kaart naar links te verplaatsen.
VERPLAATSEN OMHOOG KORT	In de menu's: gaat naar het menu Multitasking en verlaat de voorselectiebalk. In de modus Navigatie (waar aanwezig), in de functie Kaart ontdekken: om zich op de kaart omhoog te verplaatsen.
VERPLAATSEN OMLAAG KORT	Activeert de voorselectie radio. In de menu's: ga naar de voorselectiebalk en verlaat het menu Multitasking. In Navigatiemodus (waar aanwezig), in de functie Kaart ontdekken: om zich op de kaart omlaag te verplaatsen.



**Bediening op TOUCHPAD**

(indien aanwezig)

Het bovenste oppervlak van de Rotary Pad is een touchpad, waarmee bepaalde knoppen bediend kunnen worden

Functie	Actie	Waar
Invoer letters, symbolen en nummers	schrift 	Schermscherm gegevensinvoer
Wissen letters	scroll naar links 	Schermscherm gegevensinvoer
Zoom	beweging voor openen en sluiten 	Kaartscherm
Slepen	scrollen 	Kaartscherm

**Toets MENU (4)**

Toegang tot hoofdmenu.



## BEDIENINGSELEMENTEN OP HET STUURWIEL

### BESCHRIJVING

De bedieningselementen voor de belangrijkste functies van het systeem bevinden zich op het stuurwiel, om het systeem gemakkelijker te kunnen bedienen.

De inschakeling van de gekozen functie is in sommige gevallen afhankelijk van hoelang de knop wordt ingedrukt (kort indrukken of ingedrukt houden) zoals in onderstaande tabel is aangegeven.



189

11046V0001EM

### OVERZICHTSTABEL BEDIENINGSELEMENTEN OP STUURWIEL

Toets ►► (1)

Actie	Functie
KORTE DRUK	In Radiomodus: selecteer het volgende radiostation. In Media-modus: selecteer de volgende track.
LANGE DRUK	In Radiomodus: scan van de hogere frequenties totdat de knop wordt losgelaten. In Media-modus: snel vooruitspoelen van track.



ABC

**Toets ⏪ (2)**

Actie	Functie
KORTE DRUK	In Radiomodus: selecteer het vorige radiostation. In Media-modus: selecteer de vorige track.
LANGE DRUK	In Radiomodus: scan van de lagere frequenties totdat de knop wordt losgelaten. In Media-modus: snel achteruit spoelen van track.

**Toets spraakbediening (3)**

Actie	Functie
KORTE DRUK	Activering spraakbediening
LANGE DRUK	Onmiddellijke afsluiting spraaksessie.

**Telefoontoets (4)**

antwoord/afsluiten oproep of opsommen van de recente oproepen.

**Volumebediening (5)**

Actie	Functie
ROTATIE	omhoog: het volume neemt toe. omlaag: het volume neemt af.
KORTE DRUK	In Radiomodus: activeert/deactiveert de Mute-functie. In Media-modus: activeert play/pauze. In Telefoonmodus: activeert/deactiveert de Mute-functie.

## INLEIDING

Het systeem kan beheerd worden via de Rotary Pad, door te draaien kan door de menu's genavigeerd worden, door in te drukken worden de uitgevoerde selectie ingeschakeld/bevestigd, door naar links te duwen wordt teruggekeerd naar het vorige scherm.

## RADIOMODUS

Als het gewenste radiostation eenmaal is geselecteerd op het display fig. 190 wordt de volgende informatie weergegeven:



190

11056S0006EM

1 - bedieningsbalk:

- Favorietenlijst;
- Volgende;
- Vorige;
- Lijst stations;
- Handmatig zoeken;
- Frequentieband.

2 - naam van het huidig radiostation en favoriet symbool, als het station is opgeslagen in deze lijst;

3 - logo actieve frequentieband;

4 - uitgezonden programmatype;

5 - frequentie beluisterd radiostation;

6 - het preselectienummer (als het ingeschakelde station opgeslagen is).

## Audio

Via het "Audio"-menu, in het menu Opties (toets Option), kunt u de volgende afstellingen verrichten:

- Lage tonen;
- Hoge tonen;
- Middentonen;
- Balans/Fader;
- Op snelheid geregeld volume;
- Surround geluid (waar aanwezig);
- AUX Volume Compensatie;
- Instellingen herstellen.



ABC

## MEDIAMODUS

BELANGRIJK Applicaties die gebruikt worden op draagbare apparaten kunnen mogelijk niet compatibel zijn met het Connect systeem.

### Nummer kiezen (Browse)

Bij ingeschakelde MEDIAfig. 191 modus, de knoppen **◀** / **▶** kort indrukken om het vorige/volgende nummer af te spelen of de knoppen **◀** / **▶** ingedrukt houden om het nummer snel vooruit/achteruit te spelen.



191

11066S0002EM

## Bluetooth®-BRON

### Een Bluetooth® Audioapparaat koppelen

Ga als volgt te werk:

- schakel de functie Bluetooth® in op het apparaat;
- druk op de MENUknop, selecteer de functie "INSTELLINGEN" door de Rotary Pad te draaien en in te drukken;
- selecteer "infotainment";
- selecteer het Bluetooth®-apparaat;
- selecteer "Toestel toevoegen";
- zoek naar het Uconnect-systeem op het Bluetooth® audioapparaat (tijdens de koppelingsfase verschijnt op het scherm de voortgang van het proces);
- selecteer het apparaat dat gekoppeld moet worden;
- voer, als het audioapparaat hierom vraagt, de PIN-code in die wordt getoond op het display van het systeem of bevestig de op het apparaat getoonde PIN;
- als de koppelingsprocedure met succes is afgesloten, wordt een speciaal scherm getoond;
- de Bluetooth®-functie kan ook worden bereikt door op de OPTION-toets in de TELEFOON- of MEDIA-functies te drukken. De MEDIA-functies kunnen worden gekozen door in het hoofdmenu (MENU-toets) aan de Rotary Pad te draaien en deze in te drukken.

BELANGRIJK Raadpleeg het instructieboekje van de mobiele telefoon als de Bluetooth®-verbinding tussen mobiele telefoon en systeem wordt verbroken.

## ONDERSTEUNING USB/iPod/AUX

Er kunnen twee USB-poorten zijn onder het controlepaneel van de airconditioning, eentje in het handschoenenkastje in de tunnelconsole en twee (alleen opladen) onder de ventilatieroosters achter de tunnelconsole.

In het handschoenenkastje in de tunnelconsole bevindt zich een AUX-ingang.

**OPMERKING** Sommige USB-sticks zouden niet door het Connect-systeem ondersteund kunnen worden: in dit geval zou de automatische omschakeling van de modus "Radio" naar de modus "Media" mogelijk niet plaats kunnen vinden. Wanneer het afspelen van het gebruikte apparaat niet functioneert, controleer dan de compatibiliteit van het apparaat door middel van de modus "Media": op het display van het Connect-systeem wordt een specifiek bericht weergegeven.

**BELANGRIJK** Na het gebruik van de USB-oplaadaansluiting is het raadzaam het apparaat (smartphone) los te koppelen door altijd eerst de kabel van de voertuigaansluiting los te maken en nooit van het apparaat. Losse kabels of verkeerd uitgenomen kabels kunnen slecht zijn voor de werking van de oplaadfunctie en/of de staat van de USB-aansluiting.

## TELEFOONMODUS

De modus TELEFOON kan worden geactiveerd vanuit het hoofdmenu (MENU-knop) door aan de Rotary Pad te draaien en erop te drukken.



192

11106S0002EM

Op het display wordt de volgende bedieningsbalk weergegeven fig. 192:

- Nummer intoetsen;
- Recente oproepen;
- Favorieten;
- Contacten;
- SMS;
- Gesprek beëindigen;
- met telefoongesprek in gang:
  - Nummer intoetsen;
  - Recente oproepen;
  - Overdragen naar apparaat;
  - Contacten;
  - Mute;
  - Gesprek beëindigen.



ABC

**BELANGRIJK** Het geluid van de mobiele telefoon wordt over het audiosysteem van het voertuig uitgezonden: het systeem schakelt automatisch het geluid van het autosysteem uit wanneer de TELEFOONfunctie wordt gebruikt.

**BELANGRIJK** Voor de lijst met de compatibele mobiele telefoons en met de ondersteunde functies kunt u contact opnemen met de klantenservice 00 800 2532 0000 of u kunt het speciale supplement op de website eLum raadplegen.

### Mobiele telefoon koppelen

Ga als volgt te werk:

- schakel de functie Bluetooth® in op het apparaat;
- druk op de MENUknop, selecteer de functie "INSTELLINGEN" door de Rotary Pad te draaien en in te drukken;
- selecteer "infotainment";
- selecteer de Bluetooth® ondersteuning;
- selecteer "Toestel toevoegen";
- zoek naar het Connect-systeem op het Bluetooth® audioapparaat (tijdens de koppelingsfase verschijnt op het scherm de voortgang van het proces);

voer, als het audioapparaat hierom vraagt, de PIN-code in die wordt getoond op het display van het systeem of bevestig de op het apparaat getoonde PIN;

wanneer de koppelingsprocedure met succes is afgesloten, wordt een speciaal scherm getoond;

de Bluetooth®-functie kan ook worden bereikt door op de OPTION-toets in de TELEFOON- of MEDIA-functies te drukken. De MEDIA-functies kunnen worden gekozen door in het hoofdmenu (MENU-toets) aan de Rotary Pad te draaien en deze in te drukken.

### Een nummer bellen

Ga als volgt te werk:

- selecteer het pictogram "Recente oproepen";
- selecteer het pictogram "Contacten";
- selecteer het pictogram "Nummer intoetsen".

## NAVIGATIEMODUS

(indien aanwezig)

**BELANGRIJK** In het belang van de veiligheid en om afleiding tijdens het rijden te beperken, kunt u het beste altijd uw route plannen voordat u op weg gaat.



193

1118650003EM

Ga als volgt te werk om een route te plannen:

Activeer de NAVIGATIE-modus door deze te selecteren op het hoofdmenu fig. 193;

Activeer de "Bestemming instellen"-functie;

Om het adres in te voeren, selecteer het toe te voegen item (Land, Plaats) op het circulaire toetsenbord, door de toets te kiezen om de gewenste naam samen te stellen; ga door met het ingeven van de letters, het systeem voltooit automatisch het woord en aan de rechterkant van het display staat een lijst met opties die van

toepassing zijn op de ingegeven letters. U kunt nu het woord voltooien of naar de lijst met suggesties gaan door de Rotary Pad naar rechts te bewegen of door naar "OK" te wijzen en de Rotary Pad in te drukken.

Of

Selecteer een adres in de "Laatste bestemmingen"-lijst.

Of

Selecteer een adres in de "Favoriete Bestemmingen"-lijst;

Zodra de gewenste bestemming is ingesteld, de functie "Navigatie starten" selecteren.

Het systeem geeft drie alternatieve routes n.a.v. het ingestelde criterium (kortste, zonder tolwegen, enz.). Selecteer met de Rotary Pad het gewenste alternatief.

Met de navigatie gestart en met gebruik van de bedieningsbalk op het display, kunt u kiezen uit de volgende opties:

Navigatie onderbreken: hiermee kunt u de navigatie onderbreken;

Navigatievolume: hiermee kunt u het berichtvolume instellen;

Route beheren: hiermee kunt u de route van uw keuze verfijnen, met een reeks opties;

Route weergave: hiermee kunt u een preview zien van de geplande route;

Zoom: hiermee kan de kaart worden vergroot/verkleind;

Kaart verkennen: laat u binnen de kaart verplaatsen.

## AUTO

De modus AUTO kan worden geactiveerd vanuit het hoofdmenu (MENU-knop) door aan de Rotary Pad te draaien en erop te drukken.

Op het display fig. 194 worden de volgende functies weergegeven:

"Autostatus": hierin kunt u informatie bekijken die gekoppeld is aan de status van het voertuig;

"Efficient Drive": deze laat u wat rijstijlparameters zien;

"Gebruik en onderhoud": hierin kunt u het instructieboek van het voertuig raadplegen.



194

11126S0666EM



ABC

## Apple CarPlay en Android Auto (indien aanwezig)

Met de applicaties Apple CarPlay en Android Auto kunt u uw smartphone veilig en intuïtief in de auto gebruiken.

U kunt deze gebruiken door gewoon een compatibele smartphone op de USB-aansluiting aan te sluiten, waarna de content van de telefoon automatisch op het display van het Connect-systeem verschijnt.

Controleer of uw smartphone compatibel is door de aanwijzingen op de websites [https://www.android.com/intl/it\\_it/auto/](https://www.android.com/intl/it_it/auto/) en <http://www.apple.com/it/ios/carplay/> te raadplegen.

Als de smartphone correct via de USB-aansluiting met de auto is verbonden, zal het symbool van Apple CarPlay of Android Auto getoond worden in het hoofdmenu.

**OPMERKING:** De inschakeling van Apple Carplay/Android Auto of van bepaalde functies kan interactie vergen op de smartphone. Mocht het nodig zijn, de actie voltooien op uw eigen apparaat (smartphone).

Sluit uw iPhone met een MFI-gecertificeerde (made for iPhone) USB-kabel aan op het voertuig om Apple CarPlay te kunnen gebruiken. Sluit uw smartphone met een USB-kabel voor Android-telefoons en geschikte

eigenschappen aan op het voertuig om Android Auto te kunnen gebruiken. Bij gebruik van ongeschikte kabels kan de correcte werking van het systeem niet worden gewaarborgd.

### Apple CarPlay – app-configuratie

Apple CarPlay is compatibel met de iPhone 5 of recentere modellen en het besturingssysteem iOS 7.1 of nieuwere versies hiervan.

Voordat Apple CarPlay kan worden gebruikt, moet Siri worden ingeschakeld via de instellingen op de smartphone.

Om Apple CarPlay te kunnen gebruiken, moet de smartphone via een USB-kabel met het voertuig zijn verbonden.

### Android Auto – app-configuratie

Download eerst de applicatie Android Auto op uw smartphone vanuit de Google Play Store.

De applicatie is compatibel met Android 5.0 (Lollipop) en latere versies.

Om Android Auto te kunnen gebruiken, moet de smartphone via een USB-kabel met de auto zijn verbonden.

### Interactie

Na de instellingsprocedure zal de applicatie automatisch op het Connect-systeem draaien als uw smartphone met de USB-aansluiting in de auto is verbonden.

Met de Rotary Pad kunnen de beschikbare functies van de smartphone worden geselecteerd en bevestigd. Er kan worden gewerkt met de sprekende assistenten van Apple Carplay en van Android Auto met gebruik van de knoppen op het stuurwiel (lang indrukken van de knop ) om de interactie te beginnen en kort indrukken om de sprekende assistent te sluiten).

Met de knop op het stuurwiel  kunt u direct in de applicatie Telefoon van de smartphone komen.

U kunt direct in de multimediale inhoud op de smartphone komen met de modus "MEDIA" van de Connect.

### Navigatie

Met Apple CarPlay en Android Auto kan de gebruiker ervoor kiezen het navigatiesysteem op zijn smartphone te gebruiken.

### Apple CarPlay en Android Auto verlaten

Om de sessie van Apple CarPlay of Android Auto te beëindigen, moet de smartphone fysiek van de USB-aansluiting worden losgemaakt.



## INSTELLINGEN

Voor toegang tot de door de gebruiker te programmeren functies moet het hoofdmenu geopend, door middel van druk op de toets MENU, en vervolgens het item INSTELLINGEN geselecteerd worden door te draaien en te drukken op de Rotary Pad.

Hier zijn de volgende menu-items te vinden fig. 195:

- Lichten;
- Eenheden & Taal;
- Tijd en datum;
- Veiligheid;
- Bestuurdersondersteuning;
- Portieren en portiervergrendeling;
- Instrumentenpaneel;
- Infotainment;
- Systeem.



195

11126S0001EM

### Lichten

De functie "Lichten" kan geopend worden door haar te selecteren met de rotatie van de Rotary Pad en te activeren door middel van druk op de Pad. De volgende instellingen kunnen worden gewijzigd wanneer deze functie is geselecteerd:

- Sensor koplampen;
- Follow me;
- Bochtverlichting;
- Verlichting bij vergrendeling;
- Dagverlichting;
- Instapverlichting;
- Interieurverlichting;
- Automatic High Beam;
- Reset instellingen.

### Eenheden & Taal

De functie "Eenheden en taal" kan geopend worden door haar te selecteren met de rotatie van de Rotary Pad en te activeren door middel van druk op de Pad. De volgende instellingen kunnen worden gewijzigd wanneer deze functie is geselecteerd:

- Meeteenheid;
- Taal;
- Reset instellingen.

### Tijd en datum

De functie "Tijd en datum" kan geopend worden door haar te selecteren met de rotatie van de Rotary Pad en te activeren door middel van druk op de Pad. De volgende instellingen kunnen worden

gewijzigd wanneer deze functie is geselecteerd:

- Sync met GPS Tijd;
- Tijd instellen;
- Formaat tijd;
- Datum instellen;
- Reset instellingen.

### Veiligheid

De functie "Veiligheid" kan geopend worden door haar te selecteren met de rotatie van de Rotary Pad en te activeren door middel van druk op de Pad.

De volgende instellingen kunnen worden gewijzigd wanneer deze functie is geselecteerd:

#### Speed Limiter

Hiermee kan de functie voor signalering van de overschrijding van de ingestelde snelheid worden geactiveerd/gedeactiveerd.

#### Snelheid Speed Limiter

Voor het instellen van de waarde van de snelheidslimiet. Door te draaien aan de Rotary Pad, neemt de snelheid toe met stappen van 5 km/h, van minimaal 30 km/h tot maximaal 180 km/h.

#### Forward Collision Warning

Hiermee kan de wijze van ingrijpen van het botsingsvermijdingssysteem geselecteerd worden. De beschikbare opties zijn:



ABC

"Status": voor de activering/deactivering van het systeem (indien aanwezig);

"Mode": voor de instelling van de volgende bedrijfsmodi: Warning-brake, warning, off (waar voorzien);

"Gevoeligheid": hiermee kunt u de reactiesnelheid van het systeem op basis van de afstand tot het obstakel selecteren (dichtbij, gemiddeld, ver).

#### *Lane Departure Warning*

Door middel van deze functie kan de "reactiesnelheid" van het systeem Lane Departure geselecteerd worden. De beschikbare opties zijn:

"Gevoeligheid": voor de instelling van de reactiesnelheid van het systeem (hoog, laag).

#### *Blind Spot Monitoring*

Met deze functie kunt u de signalering van voorwerpen in de dode hoek van de buitenspiegel instellen.

De beschikbare opties zijn:

"Geluid en beeld": het systeem waarschuwt de bestuurder dat een obstakel aanwezig is a.d.h.v. geluidssignalen (die door de luidsprekers in het voertuig worden uitgezonden) en de weergave op het display van het instrumentenpaneel;

"Geluid": het systeem waarschuwt de bestuurder dat een obstakel aanwezig is a.d.h.v. geluidssignalen die door de

luidsprekers in het voertuig worden uitgezonden;

"Off": systeem uitgeschakeld.

#### *Airbagmodule passagierszijde (indien aanwezig)*

Laat u de voorste passagierairbagfunctie activeren/deactiveren. Bij het openen van de functie informeert het systeem over de status van activering/deactivering van de airbagmodules en vraagt om de statuswijziging te bevestigen; druk op de Rotary Pad wanneer u verder wilt gaan.

De status van de airbagmodules is zichtbaar via de leds naast het statuspictogrammen op de voorste plafondlamp.

Passagiersbescherming actief: de LED ON brandt continu.

Passagiersbescherming gedeactiveerd: de LED OFF brandt continu.

#### *Waarschuwing veiligheidsgordel*

Deze functie verschijnt alleen als de gordelverklikker gedeactiveerd is en maakt de heractivering van de verklikker mogelijk.

### **Bestuurdersondersteuning**

De functie "Bestuurdersondersteuning" kan geopend worden door haar te selecteren met de rotatie van de Rotary Pad en te activeren door middel van druk op de Pad.

Door middel van deze functie kunnen de volgende aanpassingen worden uitgevoerd:

#### *ParkSense*

Met deze functie kan het type waarschuwing dat door het ParkSense-systeem wordt afgegeven geselecteerd worden.

De beschikbare opties zijn:

"Modus": in deze functie zijn de volgende opties beschikbaar: "Geluid", het systeem meldt de bestuurder over de aanwezigheid van een obstakel alleen door middel van geluidssignalen, door middel van de speakers in de auto of "Geluid en beeld", het systeem meldt de bestuurder over de aanwezigheid van een obstakel door middel van geluidssignalen (door middel van de speakers in de auto) en visuele signalen, op het instrumentenpaneeldisplay.

"Audio": hiermee kan het volume van de geluidssignalen afgegeven door het ParkSense-systeem geselecteerd worden onder: "Hoog", "Gemiddeld" of "Laag".

#### *Achteruitrijcamera (indien aanwezig)*

Door middel van deze functie kunnen de volgende aanpassingen worden uitgevoerd:

"Zicht": voor de activering van de weergave van de camera op het display;

"Vertraging uitschakeling": voor het met enkele seconden vertragen van de uitschakeling van de weergave van de camera bij het uitschakelen van de achteruitversnelling.

"Hulplijnen": voor de activering van de weergave, op het display, van de dynamische roosters die het traject van het voertuig aangeven.

#### *Automatische handrem*

Met deze functie kunt u de automatische parkeerrem activeren/deactiveren door het uitschakelen van de motor.

#### *Service remmen*

(indien aanwezig)

Door middel van deze functie kan de procedure voor het onderhoud van het remsysteem geactiveerd worden.

#### *Easy Entry*

(indien aanwezig)

Met deze functie kan het achteruit verplaatsen van de stoelen voorin in het voertuig (Easy Entry-functie) worden geactiveerd/gedeactiveerd. De functie is standaard ingesteld op "Off".

#### *Automatisch sluiten van spiegels*

(indien aanwezig)

Door middel van deze functie kan het automatisch inklappen van de spiegels bij de vergrendeling/ontgrendeling van de portieren geactiveerd/gedeactiveerd

worden. De functie is standaard ingesteld op "Off".

#### *Reset instellingen*

Door middel van deze functie kunnen de eerder uitgevoerde instellingen van dit menu gewist worden.

Ga naar de functies en selecteer de instelling door middel van de rotatie en de druk op de Rotary Pad.

### **Portieren en portiervergrendeling**

De functie "Portieren en portiervergrendeling" kan geopend worden door haar te selecteren met de rotatie van de Rotary Pad en te activeren door middel van druk op de Pad. De volgende instellingen kunnen worden gewijzigd wanneer deze functie is geselecteerd:

- Portiervergrendeling tijdens rijden;
- Ontgrendeling van alle portieren bij uitstappen;
- Passive Entry (indien aanwezig);
- Portierontgrendeling bij instappen (waar aanwezig);
- Claxon met starten op afstand (voor bepaalde versies/markten);
- Claxon bij portiervergrendeling (waar aanwezig);
- Automatische vergrendeling (waar aanwezig);
- Elektrische achterklep (waar voorzien);

- Automatische opening achterklep (waar aanwezig);
- Reset instellingen.

### **Instrumentenpaneel**

De functie "Instrumentenpaneel" kan geopend worden door haar te selecteren met de rotatie van de Rotary Pad en te activeren door middel van druk op de Pad. De volgende instellingen kunnen worden gewijzigd wanneer deze functie is geselecteerd:

- Volume geluidssignaal;
- Trip B;
- Toon telefooninfo;
- Toon audioinfo;
- Toon navigatie-info;
- Reset instellingen.

### **Infotainment**

De functie "Infotainment" kan geopend worden door haar te selecteren met de rotatie van de Rotary Pad en te activeren door middel van druk op de Pad. De volgende instellingen kunnen worden gewijzigd wanneer deze functie is geselecteerd:

- Beeldscherm uit;
- Splitscreen (waar aanwezig);
- Audio;
- Bluetooth;
- Radio;
- Media;
- Telefoon;



ABC

- Navigatie (voor bepaalde versies/markten);
- Apps.

### Systeem

De functie "Systeem" kan geopend worden door haar te selecteren met de rotatie van de Rotary Pad en te activeren door middel van druk op de Pad. De volgende instellingen kunnen worden gewijzigd wanneer deze functie is geselecteerd:

- Automatische start;
- Vertraagde uitschakeling;
- Software-update;
- Kaartupdate;
- Persoonlijke gegevens wissen;
- Reset instellingen.

**BELANGRIJK** Raadpleeg voor meer informatie over de updateprocedure van de kaarten het speciale supplement over het Connect-systeem op de website eLum.

### KAARTEN BIJWERKEN

Om optimale prestaties te waarborgen, heeft het navigatiesysteem een periodieke update.

Om deze reden biedt Mopar Map Care om de drie maanden een nieuwe kaartupdate aan.

De updates kunnen worden gedownload op de site [maps.mopar.eu](http://maps.mopar.eu) en kunnen rechtstreeks op het Connect-systeem geïnstalleerd worden. Alle updates zijn gratis gedurende 3 jaar vanaf de startdatum van de garantie van het voertuig.

De update van het navigatiesysteem kan ook bij het servicenetwerk Alfa Romeo worden uitgevoerd.

**OPMERKING** De dealer zou voor de installatie van de update van het navigatiesysteem kosten in rekening kunnen brengen.

### SPRAAKBEDIENING

**BELANGRIJK** Voor de niet door het systeem ondersteunde talen is de spraakbediening niet beschikbaar.

Om de spraakbediening te gebruiken, druk op de toets  op de knoppen op het stuur en spreek hardop de functie uit die u wilt activeren.

In de volgende lijsten wordt voor elke knop de belangrijkste term aangegeven.

#### Radiofuncties

Met de toets  kunt u de volgende functies activeren:

- Afstemmen op station <XXX>
- Afstemmen op frequentie <XXX>
- Toevoegen aan favorieten
- Beschikbare stations tonen
- Favoriete stations tonen
- FM
- AM
- DAB (waar aanwezig)
- SiriusXM (waar aanwezig)

## Media-functies

Met de toets kunt u de volgende functies activeren:

- Album tonen
- Album afspelen
- Artiest tonen
- Artiest afspelen
- Componist tonen
- Componist afspelen
- Genre tonen
- Genre afspelen
- Playlist tonen
- Playlist afspelen
- Nummer afspelen
- Alles afspelen
- Alle albums tonen
- Alle artiesten tonen
- Alle componisten tonen
- Alle genres tonen
- Alle playlists tonen
- Alle liedjes tonen
- Activeren shuffle
- Deactiveren shuffle
- Bron wijzigen in Aux
- Bron wijzigen in USB 1
- Bron wijzigen in USB 2
- Bron wijzigen in Bluetooth

OPMERKING Deze bedieningen zijn van toepassing op apparaten die via USB met het systeem zijn verbonden en niet via het **Bluetooth-systeem**.

## Telefoonfuncties

Met de toets kunt u de volgende functies activeren:

- Nummer intoetsen <XXX>
- Bellen <XXX>
- Nummer herhalen
- Toon contacten
- Toon alle oproepen
- Toon gemiste oproepen
- Zoek

## Navigatiefunctie

(indien aanwezig)

Met de toets kunt u de volgende functies activeren:

- Navigeer naar <adres>
- Favoriet
- 2D-kaart instellen
- Gedetailleerde 3D-kaart instellen
- Bovenaanzicht instellen
- Route weergave
- Navigatie starten
- Navigatie stoppen
- Instructies herhalen
- Toon kaart
- Dichtstbijzijnde < nuttige plaats > vinden

## OFFICIËLE TYPEGOEDKEURINGEN



Alle bij het voertuig geleverde radio-apparatuur voldoet aan Richtlijn 2014/53/EU.

Ga voor nadere informatie naar de websites [www.mopar.eu/owner](http://www.mopar.eu/owner) of <http://aftersales.fiat.com/elum/>



ABC

## ALFA CONNECT

(indien aanwezig)

Door middel van de diensten kan het voertuig op elk moment gecontroleerd worden en kan bijstand worden verleend in geval van ongevallen, diefstal of defecten. De aanwezigheid van de diensten is afhankelijk van de installatie van het apparaat Alfa Connect op het voertuig en van het land (lijst beschikbaar op de website [www.alfaconnect.eu](http://www.alfaconnect.eu)); verder is een activering nodig volgens de aanwijzingen ontvangen op het e-mailadres dat tijdens de aflevering van het voertuig is verstrekt.

Om van de diensten gebruik te kunnen maken moet de app Alfa Connect gedownload worden of worden ingelogd op het portaal [www.alfaromeoconnect.eu](http://www.alfaromeoconnect.eu). Ontdek alle informatie over de diensten op het portaal [www.alfaromeoconnect.eu](http://www.alfaromeoconnect.eu).

## PRIVACY MODE

Door middel van de modus Privacy kunnen de diensten "Auto zoeken", "Waarschuwing gebied" en "Waarschuwing snelheid" gedurende een vaste tijdsduur gedeactiveerd worden.

**BELANGRIJK** De traceerbaarheid van de positie van het voertuig blijft actief, maar is niet zichtbaar voor de klant, om, indien voorzien, de bijstandsdiensten in geval van ongevallen of diefstal te kunnen leveren.

### Activeringsprocedure PRIVACY MODE

Ga als volgt te werk:

- neem nota van de huidige kilometerstand;
- zorg ervoor dat het instrumentenpaneel is uitgeschakeld;
- verzend aan het nummer +393424112613 een SMS-bericht met de volgende tekst: "PRIVACY <CHASSISNUMMER\_VOERTUIG> <TOTALE\_KILOMETERSTAND>" (bijvoorbeeld: PRIVACY ZAR0000ABC001). Het chassisnummer staat aangegeven op het kentekenbewijs.
- Wacht, alvorens het voertuig te starten, op de ontvangst van het SMS-bericht voor de bevestiging van de activering van de modus Privacy met de aanduiding van het tijdstip van vervallen.

Na ontvangst van de bevestiging kan de reis begonnen worden, wetende dat voertuig tot aan de aangegeven tijdstip van vervallen niet getraceerd zal worden. Wanneer de vervaltijd tijdens de reis plaatsvindt, wordt de modus Privacy verlengd tot aan het uitzetten van de motor (instrumentenpaneel uitgeschakeld).

Wanneer een SMS-bericht wordt ontvangen met een negatieve reactie op het verzoek, moet de gebruiker kennis nemen van het feit dat de positie voertuig zichtbaar blijft voor de geregistreerde gebruiker. Raadpleeg, in geval van problemen tijdens de activering, de FAQ op het portaal [www.alfaromeoconnect.eu](http://www.alfaromeoconnect.eu), of neem contact op met het Alfa Romeo-servicenetwerk of met Customer Care.

## BELANGRIJKE INFORMATIE EN AANBEVELINGEN



### BELANGRIJK

#### **BAGAGERUIMTE**

*Bij een ongeval of bruuks remmen kan elk voorwerp dat op het kleed gelegd is in het interieur geslingerd worden, met gevaar van letsel van de inzittenden.*

#### **INTERIEURUITRUSTING**

*Rijd nooit met open dashboardkastje: bij een ongeval kunnen de inzittenden voorin hierdoor verwond raken.*

#### **VOEDINGSBRON**

*Wijzigingen of reparaties aan het brandstoftoevoersysteem die niet correct zijn uitgevoerd en waarbij geen rekening wordt gehouden met de technische systeemgegevens, kunnen storingen in de werking en zelfs brand tot gevolg hebben.*

#### **SYSTEMEN VOOR DE BESCHERMING VAN HET MILIEU**

*Onder normale gebruiksomstandigheden worden de katalysator en het dieselroetfilter (DPF) erg warm. Parkeer het voertuig dus niet boven licht ontvlambaar materiaal (bijv. gras, droge bladeren, dennennaalden enz.): brandgevaar.*



### BELANGRIJK

#### **BAGAGERUIMTE**

*Om schade aan de afdekrol te voorkomen moeten er geen zware voorwerpen op worden gelegd.*

# PETRONAS <sup>®</sup>SELENIA

*In het hart van uw motor*



Vraag uw monteur om **PETRONAS  
<sup>®</sup>SELENIA**



## UW AUTO HEEFT PETRONAS Selenia GEKOZEN

*De motor van uw auto is samen met PETRONAS Selenia ontwikkeld. Het motorolie-gamma voldoet aan de meest geavanceerde internationale specificaties. Specifieke tests en hoogwaardige technische kenmerken maken van PETRONAS Selenia het aangewezen smeermiddel voor veilige en optimale motorprestaties.*

---

*De PETRONAS Selenia kwaliteiten zijn opgedeeld in een gamma van hoog technologische producten:*

### **SELENIA WR FORWARD 0W-30/0W-20**

Volledig synthetisch, laatste generatie smeermiddel speciaal ontwikkeld voor EURO 6 dieselmotoren. Dankzij de volledig synthetische formulatie en de 0W-30 /0W-20 viscositeitgraad worden uitstekende prestaties gegarandeerd voor brandstofbesparing in hoogefficiënte turbo dieselmotoren. PETRONAS Selenia Forward heeft ook een uitstekende oxidatiestabiliteit waardoor de technische karakteristieken en de maximale motorprestaties behouden blijven gedurende de olieversingstermijn.

### **SELENIA DIGITEK P.E. 0W-30**

is het volledig synthetisch smeermiddel dat ontwikkeld werd voor de meest moderne benzinemotoren. Dankzij de speciale viscositeiteigenschappen en de specifieke formulatie worden de brandstofbesparende eigenschappen verbeterd en hierdoor ook de CO2 emissies. Deze olie is speciaal ontwikkeld voor TwinAir tweecilinder motoren en garandeert een maximale motorbescherming, zelfs onder hoge mechanische stress te wijten aan veelvuldig stadsverkeer.

### **SELENIA MULTIPower C3**

is een hoog performant synthetisch smeermiddel, geformuleerd voor benzine- en dieselmotoren die oliën vereisen die in staat zijn asafzettingen tot een minimum te herleiden. Het biedt ook een zeer goede bescherming tegen algemene slijtage en heeft uitstekende brandstofbesparende eigenschappen. Het beschermt de partikelfilter (DPF) van dieselmotoren.

### **SELENIA SPORT POWER**

is een volsynthetisch smeermiddel om de sportieve eigenschappen van benzine injectiemotoren (GDI) te verbeteren. Het maximaliseert de sportieve prestaties en zorgt voor een complete bescherming van de motor, zelfs onder de meest zware omstandigheden.

Het PETRONAS Selenia gamma wordt aangevuld door Selenia StAR Pure Energy, Selenia StAR, Selenia WR Pure Energy, Selenia Sport, en Selenia Racing.

Raadpleeg de website [www.pli-petronas.com](http://www.pli-petronas.com) voor meer informatie in verband met de producten van PETRONAS Selenia.

---



## ALFABETISCH REGISTER

<b>A</b> BS (systeem) . . . . .	76
Accu . . . . .	196
Accu opladen . . . . .	198
Achterbank . . . . .	21
Achterklep bagageruimte . . . . .	40
Achterrauitwisser/-sproeier . . . . .	32
Achteruitkijkcamera (Rear Back-up Camera / Dynamic Gridlines) . . . . .	141
Actieve veiligheidssystemen . . . . .	76
Active Cruise Control . . . . .	130
Aditief voor dieselemisies AdBlue (UREUM) . . . . .	147
Afmetingen . . . . .	213
AFS-functie . . . . .	29
Afsluiter van de brandstoftoevoer . . . . .	180
Airbag (SRS aanvullend veiligheidssysteem) . . . . .	110
Airbags Frontairbags . . . . .	110
Zij-airbags . . . . .	114
Alarm . . . . .	14
Alarmknipperlichten . . . . .	158
Noodremmen . . . . .	158
Alfa Connect . . . . .	244
Alfa DNA-systeem . . . . .	125
Automatische dual-zone klimaatregeling . . . . .	34
Automatische inschakeling grootlicht . . . . .	29

Automatische versnellingsbak . . . . .	122
<b>B</b> anden (bandenspanning) . . . . .	211
Bandenreparatiekit . . . . .	175
Bedieningslementen . . . . .	228
Overzichtstabel bedieningselementen op stuurwiel . . . . .	231
Overzichtstabel bedieningselementen op tunnelconsole . . . . .	228
Bedieningsstoetsen op het stuurwiel . . . . .	231
Bijgeleverde velgen en banden . . . . .	210
Bijvullen additief voor dieseluitstoot AdBlue® (UREUM) . . . . .	143
Binnenverlichting . . . . .	31
Brandstofbesparing . . . . .	148
BSM (Blind Spot Monitoring) . . . . .	81
Buitenspiegels . . . . .	24
Buitenverlichting . . . . .	26
<b>C</b> arrosserie (reiniging en onderhoud) . . . . .	203
Chassisnummer . . . . .	206
CO <sub>2</sub> -Emissie . . . . .	223
Cruise Control . . . . .	128
Cyberveiligheidssystemen . . . . .	3
<b>D</b> agrijverlichting (DRL) . . . . .	27
Dimlicht . . . . .	27
Dimlicht (lamp vervangen) . . . . .	162
Display . . . . .	48
DTC (systeem) . . . . .	76

<b>E</b> en aanhanger trekken . . . . .	149
Een lamp vervangen . . . . .	159
Elektrisch schuifdak . . . . .	37
Elektrische parkeerrem . . . . .	119
Elektrische ruitbediening . . . . .	36
Elektrische verwarming stuurwiel . . . . .	24
Engine Immobilizer (systeem) . . . . .	13
ESC-systeem (Electronic Stability Control) . . . . .	77
<b>F</b> orward Collision Warning (systeem) . . . . .	83
<b>G</b> ebruik van het Instructieboek . . . . .	4
Geprogrammeerd onderhoud . . . . .	184
Geprogrammeerd onderhoudsschema (2.2 JTD dieselmotor versies) . . . . .	189
Geprogrammeerd onderhoudsschema (benzineversies met 2.0 T4 MAir-motor) . . . . .	186
Gewichten . . . . .	214
Gordelspanners . . . . .	96
Krachtbegrenzers . . . . .	96
Grootlicht . . . . .	29
Grootlicht koplampen (lamp vervangen) . . . . .	162
<b>H</b> DC (systeem) . . . . .	78
Het voertuig opkrikken . . . . .	201
Hoofdairbag . . . . .	114



Hoofdsteun . . . . .	23	Motorolie		Ruitensproeiervloeistof voor voorrui/koplampen . . . . .	195
Hoogteregeling koplampen . . . . .	30	Niveau controleren . . . . .	194	Ruitenwisser . . . . .	32
HSA-systeem (Hill Start Assist) (Ondersteuning bij wegrijden op een helling) . . . . .	78	Verbruik . . . . .	195	Wisserbladen vervangen . . . . .	199
<b>I</b> dentificatiegegevens . . . . .	206	Motorruimte . . . . .	192	Ruitenwisser/-sproeier . . . . .	32
Instrumentenpaneel en instrumenten . . . . .	46	<b>N</b> oodstart . . . . .	178	"Intelligente" wis-/wasfunctie . . . . .	32
ISOFIX-kinderzitje (montage) . . . . .	102	<b>O</b> nderhoudsprocedures . . . . .	199	Run Flat-banden . . . . .	177
<b>K</b> inderen veilig vervoeren . . . . .	98	Ontgrendeling versnellingspook automatische versnellingsbak . . . . .	180	<b>S</b> BA-systeem (Seat Belt Alert) . . . . .	94
Kinderslot . . . . .	17	<b>P</b> ark Sensors (systeem) . . . . .	137	Schemersensor . . . . .	27
Klimaatregeling . . . . .	34	Parkeerlichten . . . . .	28	Slepen van het voertuig . . . . .	181
Koplampverstelling . . . . .	30	Parkeren . . . . .	119	Slepen van voertuig met pech . . . . .	180
<b>L</b> akwerk (reiniging en onderhoud) . . . . .	203	Passive Entry (systeem) . . . . .	15	Sleutels . . . . .	11
Lampen		PBA-systeem (Panic Brake Assist) . . . . .	77	Elektronische sleutel . . . . .	11
Typen lampen . . . . .	160	Plafondverlichting voor . . . . .	31	Sneeuwkettingen . . . . .	202
Lampjes en berichten . . . . .	53	Portieren . . . . .	15	Speed Limiter . . . . .	127
Lane Change (wisselen van rijstrook) . . . . .	30	Positielichten . . . . .	27	SRS (aanvullend veiligheidssysteem) . . . . .	110
Lane Departure Warning-Systeem . . . . .	139	Power Lock (systeem) . . . . .	16	Start & Stop-Evo . . . . .	126
Lichtschakelaar . . . . .	26	Prestaties (topsnelheid) . . . . .	222	Starten met een sleutel met lege batterij . . . . .	12
<b>M</b> istlampen . . . . .	27	<b>R</b> CP-systeem . . . . .	82	Starten met hulpaccu . . . . .	178
Mistlampen (lamp vervangen) . . . . .	163	Regensensor . . . . .	33	Starten van de motor . . . . .	118
Motor . . . . .	207	Remmen		Startsysteem . . . . .	12
Vloeistofpeil motorkoelsysteem . . . . .	195	Remvloeistofniveau . . . . .	195	Stoelen . . . . .	19
Motorkap . . . . .	39	Richtingaanwijzers (lamp vervangen) . . . . .	163	Stuurslot . . . . .	12
		Richtlijnen voor de behandeling van het voertuig aan het einde van de levensduur . . . . .	224	Stuurwiel . . . . .	23
		Rijadvies . . . . .	148	Symbolen . . . . .	5
		Rijhulpsystemen . . . . .	81	<b>T</b> anken . . . . .	142
				Tankprocedure . . . . .	142

TC-Systeem (Traction Control) . . . . .	77
TFT Display (7") . . . . .	47
TFT-display (3,5") . . . . .	46
TFT-display instelbaar . . . . .	48
TPMS-systeem (Tyre Pressure Monitoring System) . . . . .	87
<b>V</b> eiligheidsgordels . . . . .	92
Veiligheidssystemen voor inzittenden. . . . .	92
Veiligheidssystemen voor kinderen. . . . .	98
Velgen en banden. . . . .	209
Verificatie van de peilen. . . . .	192
Vervanging van een buitenlamp . . . . .	162
Vloeistoffen en smeermiddelen . . . . .	219
Voorste lichtunit met halogeen koplampen grootlicht/dimlicht (vervanging lamp). . . . .	162
Voorste lichtunit met Xenon gasontladingslampen koplampen grootlicht/dimlicht (vervanging lampen) . . . . .	163
Voorstoelen (elektrisch verstelbaar) . . . . .	19
Vultabellen . . . . .	216

<b>W</b> ielen en banden . . . . .	202
Wijzigingen / veranderingen van het voertuig . . . . .	5
<b>Z</b> ekeringen (vervangen) . . . . .	164
Zekeringenkasten . . . . .	164
Zijairbag . . . . .	114



FCA Italy S.p.A. - MOPAR - Technical Service Operations - Service Engineering  
Largo Senatore G. Agnelli 3 - 10040 Volvera - Torino (Italy)  
Druknummer 603.93.299 - 11/2018 - 1 editie

# ALFA ROMEO OORSPRONKELIJKE RESERVEONDERDELEN EN ACCESSOIRES

## PERFECT VOOR UW VOERTUIG, TOT AAN HET KLEINSTE DETAIL

De **Oorspronkelijke Reserveonderdelen en Accessoires van Alfa Romeo** volgen de strenge richtlijnen voor het ontwerpen en produceren van onderdelen gebruikt in de montagelijijn, om te voldoen aan de technische eisen van uw nieuwe Alfa Romeo en om de stijl en prestaties ervan te verbeteren. Ze ondergaan strenge goedkeuringstests en **kwaliteits**controles om te garanderen dat ze overeenkomen met de **veiligheids-** en **milieu-eisen**.

Alle onderdelen van uw nieuwe Alfa Romeo, van het kleinste schroefje tot de meest gecompliceerde mechanische, elektrische en elektronische systemen, zijn ontworpen om in harmonie te werken en garanderen dat u comfortabel, veilig en volledig milieuvriendelijk kunt rijden. De Oorspronkelijke Accessoires verbeteren de stijl van uw nieuwe voertuig maximaal.

Vertrouw **op de ervaring en de kwaliteit van Alfa Romeo Dealers** om het volledige assortiment van Alfa Romeo Oorspronkelijke Reserveonderdelen en Accessoires te vinden.

---

U kunt de dichtstbijzijnde Dealer vinden op [www.alfaromeo.com](http://www.alfaromeo.com)

---





*La meccanica delle emozioni*